

# BenQ



## XL

MONITOR FOR  
e-SPORTS

XL シリーズ  
ユーザー ガイド

## 著作権

Copyright © 2022 by BenQ Corporation. All rights reserved. 本書のいかなる部分も、BenQ Corporation の事前の書面による同意なく、電子的、機械的、磁氣的、光学的、化学的、手動その他の手段を問わず、複製、転載、改変、検索システムへの保存、他言語またはコンピュータ言語への翻訳を行うことはできません。

## 免責

BenQ Corporation は、明示的または暗示的を問わず、本書の内容に関して、特に保証、商業的可能性、特定目的への適合性に関しては、いかなる表明または保証もいたしません。また、BenQ Corporation は、お客様に改訂または修正の通知を行う義務を負うことなく、本書を改訂したり、本書の内容を随時修正する権利を有します。

BenQ ちらつき防止技術は、モニターのちらつきの主な原因を消去し、DC 調光による安定したバックライトを提供することで、目に優しい環境を実現します。フリッカーフリーの性能は、ケーブルの品質、電源の安定度、信号への干渉の有無、アースの品質等の外的要素をはじめ、さまざまな要素により影響を受けます。(フリッカーフリーモデルのみが該当します。)

## BenQ ecoFACTS

BenQ has been dedicated to the design and development of greener product as part of its aspiration to realize the ideal of the "Bringing Enjoyment 'N Quality to Life" corporate vision with the ultimate goal to achieve a low-carbon society. Besides meeting international regulatory requirement and standards pertaining to environmental management, BenQ has spared no efforts in pushing our initiatives further to incorporate life cycle design in the aspects of material selection, manufacturing, packaging, transportation, using and disposal of the products. BenQ ecoFACTS label lists key eco-friendly design highlights of each product, hoping to ensure that consumers make informed green choices at purchase. Check out BenQ's CSR Website at <http://csr.BenQ.com/> for more details on BenQ's environmental commitments and achievements.



# 製品サポート

常に最新かつ正確な情報をお客様にお届けするために、内容が予告なく変更される場合があります。本書の最新版およびは、ホーム他の製品情報はホームページでご覧いただけます。提供されるファイルは、モデル毎に異なります。

1. コンピュータがインターネットに接続されていることを確認してください。
2. [ZOWIE.BenQ.com](http://ZOWIE.BenQ.com) からお住まい国のウェブサイトをご覧ください。ウェブサイトのレイアウトと内容は、地域 / 国によって異なります。



Official Website

- ユーザーマニュアルおよび関連ドキュメント : [ZOWIE.BenQ.com](http://ZOWIE.BenQ.com) > サポート > **FAQ** または **ダウンロードと FAQ** > 型番 > **User Manual** (ユーザーマニュアル)
- ドライバ : [ZOWIE.BenQ.com](http://ZOWIE.BenQ.com) > サポート > **FAQ** または **ダウンロードと FAQ** > 型番 > **Driver** (ドライバ)
- ソフトウェアとアプリケーション : [ZOWIE.BenQ.com](http://ZOWIE.BenQ.com) > サポート > **FAQ** または **ダウンロードと FAQ** > 型番 > **Software** (ソフトウェア)
- (EU のみ) 解体について : ユーザーマニュアルのダウンロードページからご覧いただけます。本書は 規定 (EU) 2019/2021 に基づき本機を修理またはリサイクルするために提供されています。保証期間内の補修については、必ずお住まい地域のカスタマーサービスにお問合せください。保証外の製品の補修を希望される方は、互換性を確保するために専門のサービススタッフにお問合せになり、BenQ からパーツを取り寄せるようお勧めします。お客様ご自身で解体する場合は、お客様ご自身の責任において行ってください。本機の解体に関する情報が見つからない場合は、お住まい地域のカスタマーサービスにお問合せください。

その他のハウ・トゥ・ビデオ、製品情報については、弊社のチャンネルをご覧ください (地域によって異なります)。

- [ZOWIE の YouTube 動画](#)
- [ZOWIE の Bilibili 動画](#)



ZOWIE on YouTube



ZOWIE on Bilibili

EPREL 登録番号 :  
XL2411K : 343952  
XL2540K : 343954  
XL2546K : 343953  
XL2566K : 1176696

# 目次

著作権 .....	2
製品サポート .....	3
安全のために .....	6
電源についての安全対策.....	6
装着.....	6
操作.....	7
リモコンの安全に関するご注意（リモコンが付属している場合）.....	7
バッテリーを安全にお使いいただくために（リモコンが付属している場合）.....	8
お手入れと清掃.....	8
保守.....	9
保証内容.....	9
はじめに .....	11
モニターの外観 .....	13
前面ビュー.....	13
背面ビュー.....	13
接続 .....	14
モニターハードウェアの取り付け方法 .....	16
スタンドとベースの取り外し .....	21
モニターの高さ調節 .....	22
表示角度の調整 .....	23
モニターの回転 .....	24
シールドの装着（シェーディングカバー、別売り）.....	26
モニター取り付けキットの使用法（別売り）.....	28
モニタードライバのアップグレード .....	29
インターネットから LCD モニタードライバをダウンロードしています.....	29
モニターの調整 .....	31
コントロールパネル.....	31
S Switch .....	31
5 ウェイ コントローラと基本メニュー操作 .....	33
ローテーションキーを使う .....	34
クイックメニューで作業をする .....	35
画面モードの調整.....	37
適切な画像モードを選択する.....	37
自分のゲームモードを設定する .....	37
S Switch でゲームモードを持ち運ぶ.....	38
カラーユニバーサルモードを有効にする (Color Weakness) .....	39
ダイナミック精度機能を調整する（一部モデルのみ）.....	39
VESA 規格の DisplayPort 適応的同期をアクティベートする (XL2540K / XL2546K / XL2566K) ...	39
スケーリング使う .....	39

144 / 240 / 360 Hz でのゲーム再生の初期設定 .....	40
メインメニューのナビゲート .....	42
モードメニュー .....	43
カラー設定メニュー .....	45
画像メニュー .....	47
保存メニュー .....	49
表示メニュー .....	50
カスタムメニュー .....	52
システムメニュー .....	55
トラブルシューティング .....	59
よくある質問 (FAQ) .....	59

# 安全のために

## 電源についての安全対策



モニターが最高の性能で動作するよう、また、モニターをできるだけ長くお使いいただくために、以下の安全上の注意点に従ってください。

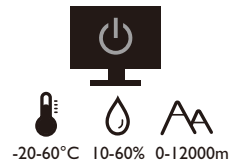
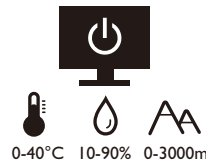

- 付属の電源コード以外のものは使用しないでください。
- 付属した電源コードは本機以外の電気機器等では使用できません。
- 機器の安全確保のため、機器のアースは確実に接続して使用してください。
- アースの接続は、必ず電源プラグをコンセントに差し込む前に行ってください。また、アースを外す場合は、必ず電源プラグをコンセントから抜いてから行ってください。
- 電源コードは必ず本製品に付属の物を使用してください、同梱した電源コードセットは本機以外の電気機器で使用できません。破損したり、磨耗したりしている電源コードは絶対にご使用にならないでください。
- (リモコンが付いている場合) 指定された電池以外は使用しないでください。(液漏れ、発熱、破裂、発火の原因となります。) 使用済みの電池は、自治体の指示に従って廃棄してください。
- モニターの故障の原因となりますので、電源供給が安定しない場所でのご使用はお止めください。
- 接地されたコンセントに電源コードを接続してからモニターの電源を入れてください。
- 複数の差込口が付いた延長コードをご使用になる場合は、合計の電気負荷量にご注意ください。
- 電源コードを外す前に必ずモニターの電源を切ってください。

アダプタ付きのモデル：

- 本 LCD モニターに付属の電源アダプタだけをご使用ください。別のタイプの電源アダプタをご使用になると、故障の原因となり大変危険です。
- 機器を操作したり、バッテリーを充電したりするためにアダプタを使用するときには、十分な通気を確保してください。電源アダプタを紙やその他の物で覆わないでください。キャリーケースに入れたままで電源アダプタをご使用にならないでください。
- 電気アダプタを適切な電源に接続します。
- 電源アダプタをお客様ご自身で補修することはお止めください。内部に補修可能なパーツは含まれていません。故障したり、濡れたりした場合には、本体を交換してください。

## 装着

- 次のような場所ではモニターをご使用にならないでください。
  - 気温が極度に高いまたは低い、あるいは直射日光が当たる場所
  - ホコリが立ちやすい場所
  - 湿度が高い場所、雨に濡れやすい場所、水場の近く

- 自動車、バス、電車、その他の乗り物の中など、振動や衝撃を受けやすい場所
- ラジエーター、ヒーター、石油ストーブ、あるいは発熱源の近く（オーディオのアンプを含みます）などの加熱装置の近く
- 適切な通気がない密閉された場所（クローゼットや本棚）
- 不安定な場所、あるいは斜面
- 化学物質や煙のあたる場所
- モニターの持ち運びには十分注意してください。
- モニターの上に重いものを載せると、ケガやモニターの破損の原因となる場合があります。
- お子様がモニターにぶら下がったり、上ったりしないようにしてください。
- 梱包材料はお子様の手の届かない場所に保管してください。

## 操作

- 視力を保護するために、ユーザーガイドをお読みにになり最適なスクリーン解像度と表示距離に設定してください。
- 目の疲労を縮減するために、モニターをご使用になるときには定期的に休憩を取ってください。
- 長時間次のような行為はしないでください。焼けた痕が残る場合があります。
  - 小さすぎてスクリーン全体に表示されない画像を再生します。
  - スクリーンに静止画を配置します。
- モニターにキズが付きますので、モニターパネルに直接指で触れたり、ペンや先が尖ったモノで触れたりしないでください。
- ビデオコネクタを頻繁に接続したり、取り外したりすることを繰り返すと、モニターの故障の原因となります。
- このモニターは主に個人使用を対象として設計されています。このモニターを公共の場や苛酷な環境でご使用になる場合は、お近くの BenQ サービスセンターへお問い合わせください。
- 電気ショックの原因となりますので、お客様ご自身でモニターを解体したり、修理したりしないでください。
- モニターから異臭がしたり、異常なノイズが聞こえたりした場合は、直ちにお近くの BenQ サービスセンターへお問い合わせください。

## 注意

- モニターから 50～70 cm（20～28 インチ）程度離れてください。
- 長時間スクリーンを見つめたまましていると、眼精疲労を生じさせ視力が低下する場合があります。1 時間作業を行うごとに 5～10 分間目を休めてください。
- 遠くにある物を見つめることで、目の疲れを軽減できます。
- 頻繁に瞬きをしたり、目の体操をするとドライアイを防止することができます。

## リモコンの安全に関するご注意（リモコンが付属している場合）

- リモコンを直接熱源や高湿度の場所に置いたり、火の中に投げ込んだりしないでください。
- リモコンを落とさないでください。
- リモコンを水や液体に濡らさないでください。そうしなければ、故障の原因となります。

- リモコンと製品のリモート センサーの間に物を置かないでください。
- リモコンを長期間使用しない場合は、バッテリーを外してください。

## バッテリーを安全にお使いいただくために（リモコンが付属している場合）

間違ったタイプのバッテリーをご使用になると、化学物質が漏れ出したり、爆発したりする恐れがあります。次の点に注意してください。

- バッテリーは必ず極性に注意して、正しい方向に挿入してください。
- バッテリーは種類によって異なる特性を持っています。異なる種類のバッテリーを混ぜて使用しないでください。
- 古いバッテリーと新しいバッテリーを混ぜて使用しないでください。古いバッテリーと新しいバッテリーを混ぜて使用すると、バッテリーの寿命が短くなったり、古いバッテリーから液体が漏れ出したりする場合があります。
- バッテリーが破損している場合は、直ちに新しいものに交換してください。
- バッテリーから漏れ出した液体が肌に付着すると、皮膚に炎症を起こす場合があります。バッテリーから化学物質が漏れ出した場合は、すぐに乾いた布でふき取り、できるだけ早くバッテリーを交換してください。
- 保管状況が異なるため、製品に挿入されているバッテリーの寿命が短くなっている場合があります。最初の使用から3カ月以内、あるいはできるだけ早く交換してください。
- 古いバッテリーの処理、またはリサイクルについては、お住まい地域の規定に従ってください。お近くの行政機関、または廃棄物回収業者にお尋ねください。

付属のリモコンにボタン電池が入っている場合は、次の点にご注意ください。

- 電池を飲み込まないようにご注意ください。化学物質により火傷をする危険性があります。
- 本機に付属するリモコンにはボタン電池が入っています。ボタン電池を飲み込んでしまった場合は、2時間で内臓が火傷をする危険性があり、死に至ることもあります。
- 未使用、使用済みに関わらず電池はお子様の手の届かない場所に保管してください。バッテリーコンパートメントがしっかりと閉まっていない時には、製品のご使用を中止し、お子様の手の届かない場所に保管してください。
- 電池を飲み込んでしまったと思われる場合、または体内に入り込んでしまったと思われる場合は、直ちに病院を受診してください。

## お手入れと清掃

- 床の上、または机の上に直接モニターを下向きに置かないでください。そうしなければ、パネル面にキズがつく恐れがあります。
- 機器を操作する前に、建物構造にしっかりと固定されていなければなりません。
- （壁および天井取り付けに対応するモデル）
  - モニターおよびモニター取り付けキットは、平らな壁面に取り付けてください。
  - 壁の素材と標準の壁取り付けブラケット（別売り）がモニターの重量を支えるのに十分な強度を備えているか確認してください。
  - ケーブルをLCDモニターから外すときには、まずモニターのスイッチと電源を切ってください。



- 清掃を行う前に、必ず壁のコンセントからモニターの電源コードをはずしてください。アルコールフリーのスクリーンクリーナーキット（別売り）でLCDモニターの表面を拭きます。スクリーンクリーナーキットに含まれるマイクロファイバークロスにスプレーしてスクリーンの汚れを拭きます。

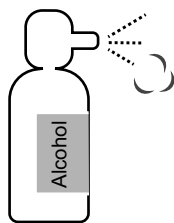

ZOWIE モニターのお手入れ方法



(YouTube で [ハウ・トゥ動画を見る](#))



(Bilibili で [ハウ・トゥ動画を見る](#))

- キャビネット背面または上面のスロットと開口部は換気用のものです。これらの部分をふさいだり、覆ったりしないようにしてください。モニターは、ラジエータまたは熱源の近くや上部に置かないでください。また、適切な換気が提供されている場所に設置してください。
- モニターの上に重いものを載せると、ケガやモニターの破損の原因となる場合があります。
- モニターの梱包材料は、将来搬送する必要があるときのために捨てずに保管しておいてください。
- 電力定格、製造日、ID 表示については、製品ラベルをご覧ください。

## 保守

- 本製品の保守をご自身で行わないでください。カバーを開けたり取り外したりすると、高電圧部分やその他の危険な部分に触れるおそれがあります。上記の誤用、または落下や取り扱いミスなどその他の事故については、認定サービス担当者に連絡を取り、保守を依頼してください。
- 購入店にお問い合わせになるか、[ZOWIE.BenQ.com](http://ZOWIE.BenQ.com) からお住まいの国のウェブサイトをご覧ください。





Official Website

## 保証内容

- 次のいずれかの状況では、モニターの保証は無効となりますのでご注意ください。
- 保証に必要なドキュメントが許可されない使用により改ざんされた場合、または判読できない場合。
  - 製品に記載されているモデル番号または製品番号が改ざん、削除、はがされた、あるいは判読できない場合。
  - 許可されないサービス組織または人物により補修、変更、あるいは改変された場合。

- モニターを不適切な状態で保管したことに起因する破損（直射日光、水、火に当たった場合を含みますが、これらに限りません）。
- モニター以外の外部信号（アンテナ、ケーブル TV など）が原因で生じる受信問題。
- モニターの誤使用または濫用による故障。
- このモニターを対象販売エリア外でご使用になる場合は、ご使用になる前にモニターがその地域の技術規格に合っていることを確認してからご使用ください。そうしなければ製品が故障する場合があります、その場合の補修はお客様でご負担いただくこととなります。
- 製品出荷時に提供されていないソフトウェア、パーツ、および本来同梱されていないアクセサリを使用した結果、問題（データの消失またはシステムの不具合）が生じた場合は、お客様ご自身の責任となります。
- 電気ショックや火災などの危険性がありますので、アクセサリ類（電源ケーブルなど）は装置に付帯されていたものだけをご使用ください。



## 表記



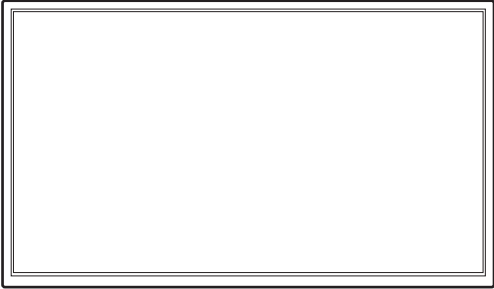
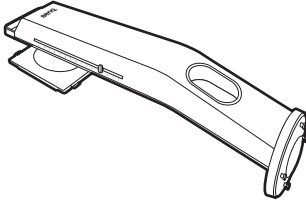
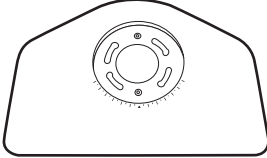
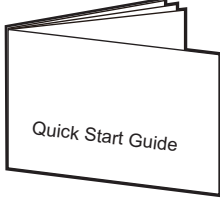
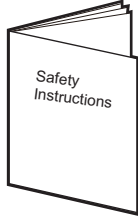
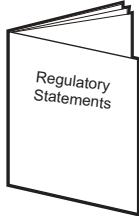

アイコン / 記号	アイテム	意味
	警告	誤用や不適切な操作、または行いによって生じるコンポーネントやデータへのダメージ、またはケガなどを防止するための情報です。
	ヒント	タスクを完了するための便利な情報です。
	注意	補足的情報です。

本書では、メニューを開くための手順は簡略化して記載されています。例：  
メニュー > システム > 情報。

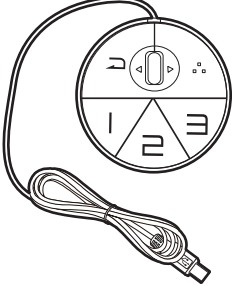
## はじめに

以下のものが揃っていることを確認してください。万一、不足しているものや破損しているものがあつた場合には、製品をお買い上げいただいた販売店まで直ちにご連絡ください。

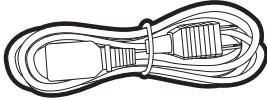
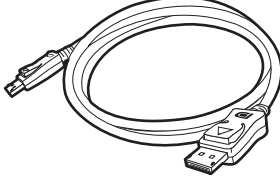
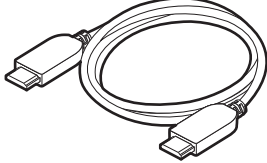
LCD モニター	
モニター スタンド	
モニターベース	
クイック スタート ガイド	
安全にお使いいただくために	
準拠法規	
<p>S Switch (XL2411K / XL2540K 用オプションアクセサリ)</p> <p> XS250 の互換機を探すには、 <a href="http://ZOWIE.BenQ.com">ZOWIE.BenQ.com</a> をご覧ください。</p>	

<p>シールド（シェーディング カバー） （XL2411K / XL2540K 用オプションアクセサリ）</p> <p> XH250 の互換機を探すには、 <a href="http://ZOWIE.BenQ.com">ZOWIE.BenQ.com</a> をご覧ください。</p>	
<p>電源コード （地域によって製品図が異なる場合があります。）</p>	
<p>ビデオケーブル：DP</p>	
<p>ビデオケーブル：HDMI （オプション アクセサリ）</p>	
<p>ダストカバー （XL2540K / XL2546K / XL2566K のみ）</p>	



- アクセサリ類やここに示す画像は、実際の製品とは異なる場合があります。また、パッケージの内容は将来予告なく変更される場合があります。この製品に付帯されていないケーブルは、個別に購入することができます。
- モニターの梱包材料は、将来搬送する必要があるときのために捨てずに保管しておいてください。専用の発泡スチロールは、移動中にモニターを保護するのに適しています。
- アクセサリやケーブル等は、製品によって付属または別売りになる場合があります。



製品とアクセサリ類は、小さいお子様の手の届かない場所に保管してください。

# モニターの外観

## 前面ビュー

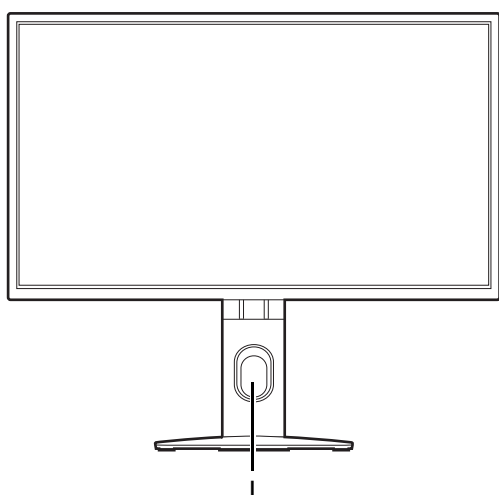

1. ケーブル整理用穴

## 背面ビュー

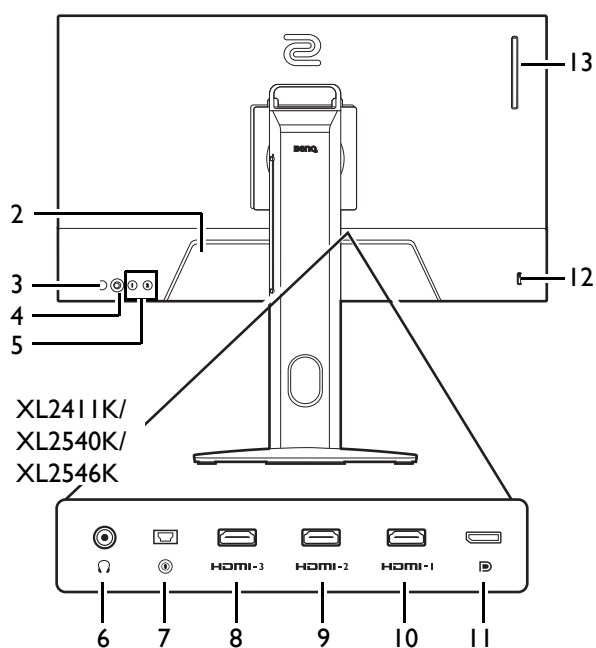

XL2411K/  
XL2540K/  
XL2546K

XL2566K

2. AC 電源入力ジャック
3. 電源ボタン
4. 5ウェイコントローラ
5. ローテーションキー
6. ヘッドフォンジャック
7. S Switch ソケット
8. (XL2411K) HDMI-3 (1.4) ソケット  
(XL2540K / XL2546K) HDMI-3 (2.0) ソケット
9. (XL2411K) HDMI-2 (1.4) ソケット  
(XL2540K / XL2546K / XL2566K) HDMI-2 (2.0) ソケット
10. HDMI-1 (2.0) ソケット
11. DisplayPort ソケット
12. Kensington ロックスロット
13. (XL2540K / XL2546K / XL2566K) ヘッドフォンフック



- 上記の例はモデルにより異なります。
- 地域によって製品図が異なる場合があります。
- HDMI 2.0 は、互換性のあるグラフィックカードやデバイスとしか機能しません。HDMI 2.0 入力ポートと HDMI 1.4 出力ポートを通信させると、互換性の問題が発生する場合があります。

# 接続

次の接続図は参照用です。この製品に付帯されていないケーブルは、個別に購入することができます。

接続方法についての詳細は、18 ページをお読みください。

XL2411K/XL2540K/XL2546K

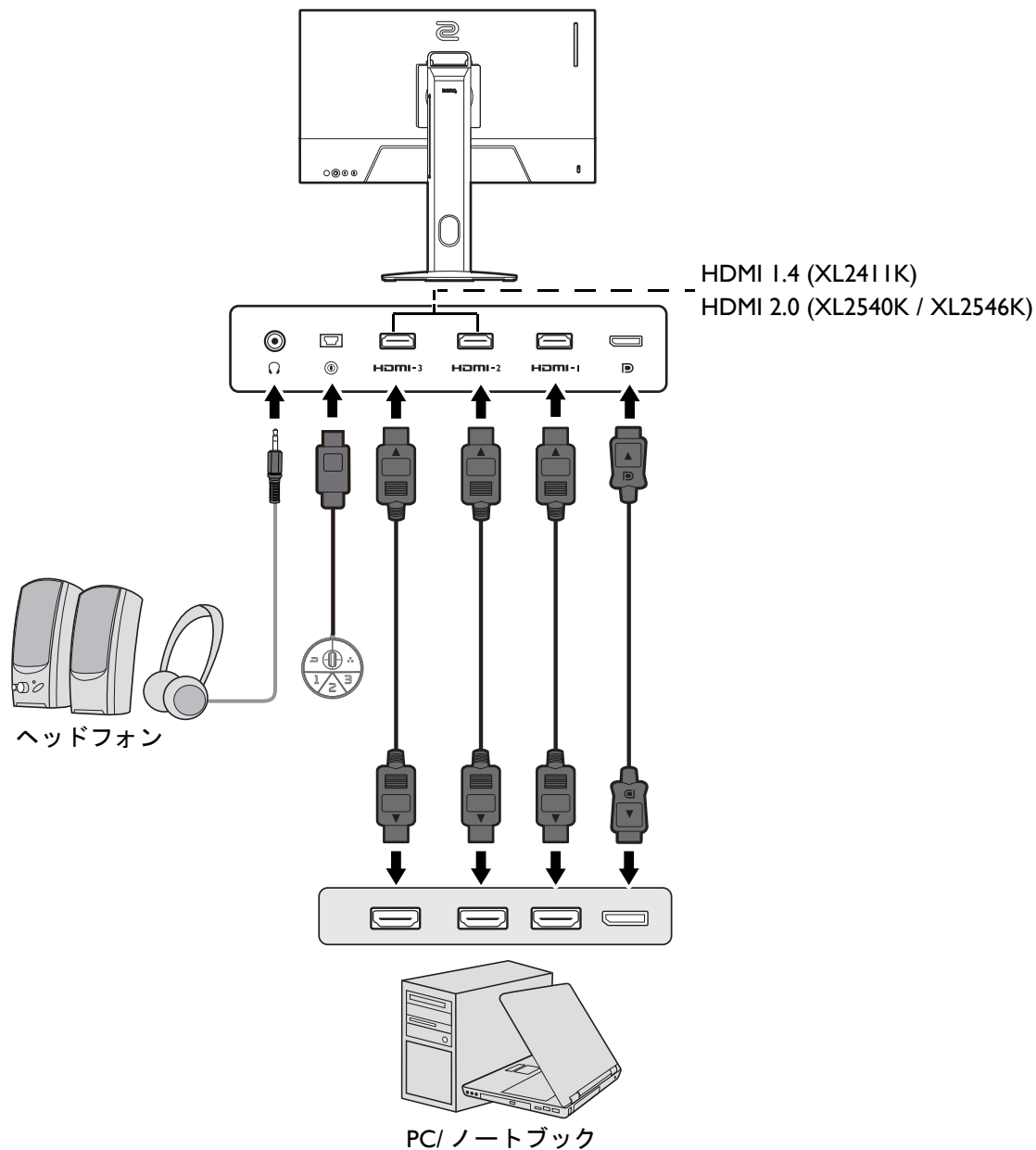

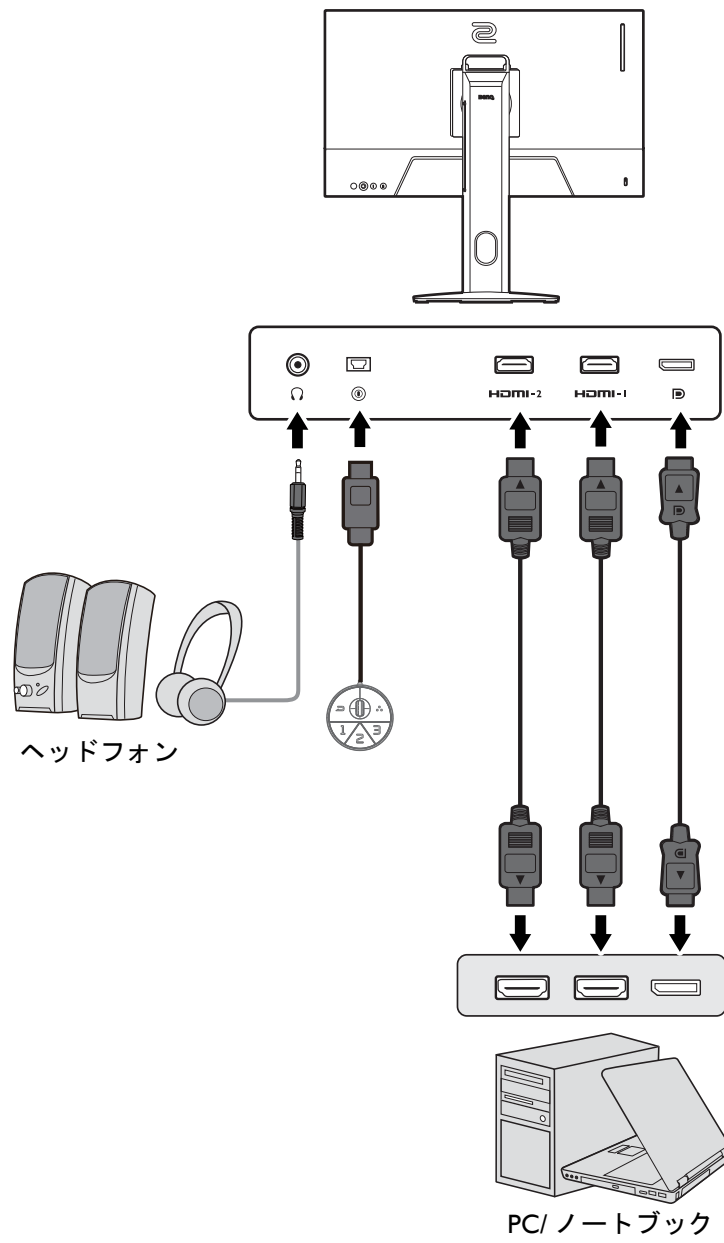

# モニターハードウェアの取り付け方法



- モニターベースの取り付けや取り外しを行う場合には、平らで物や突起物がない安定した場所の上で行って下さい。モニターが転倒・落下して怪我や故障の原因となります。また、モニターベースの取り付けや取り外しを行う際には、必ずモニターの電源プラグをコンセントから抜いて行ってください。感電や故障の原因となります。
- 次の画像は参照用です。出入力ジャックの有無は、購入されたモデルにより異なる場合があります。
- スクリーンの表面を指で強く押さないでください。

## 1. モニターベースを設置します。



物や突起物がない平らで安定した場所に、モニターの画面が傷つかないようにクッションとして柔らかい布などを敷き、モニターの画面を下向きにしておきます。物や突起物などがあると傷や破損の原因になります。

モニターのお手入れは、モニターとスクリーンを保護するために安定した平らな場所で行い、ショック防止用にモニターの梱包袋などの柔らかい素材を置いてください。

スクリーンを下向きにして、ショック防止用の素材を置いた平面な場所にゆっくりと寝かせてください。

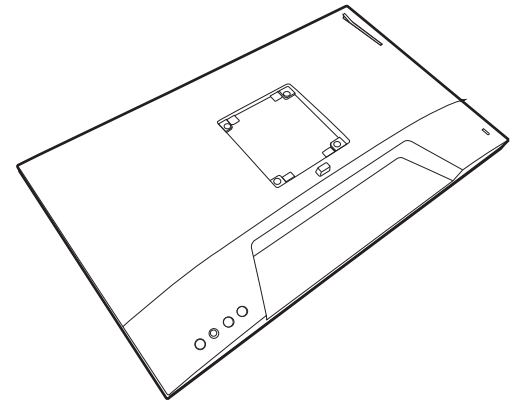

スタンドベースのソケットとスタンドアームの端を揃えます。スタンドの端に表示されている矢印とモニターベースに表示されている矢印を揃えます。

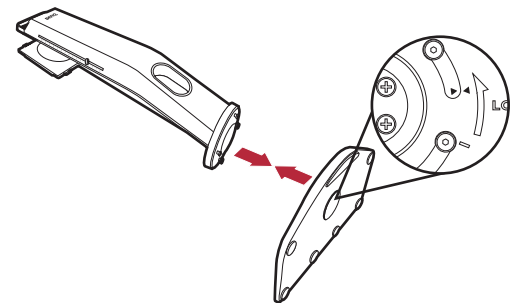

ベースを左回りにしっかりと回転させます。

図に示すとおり、スタンドとベースがロックされている場合は、スタンドの端に記載されている矢印とモニターベースのロック記号が合うようにしてください。

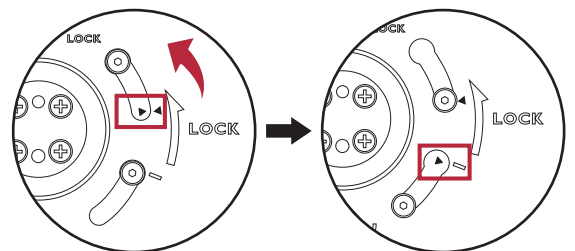

ネジのつまみを開けて、図に示すとおりネジを締めます。ネジのつまみを倒します。

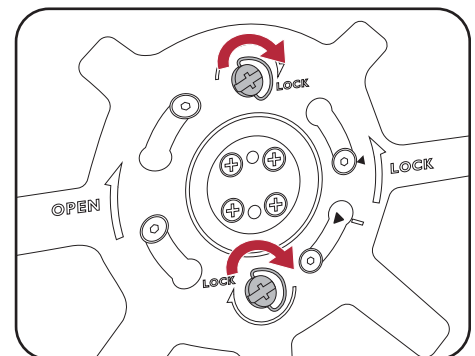



しっかりと固定されるとカチッという音がします。スタンドアームとモニターの向きを合わせて、カチッという音がしてロックされるまで押し込んでください。

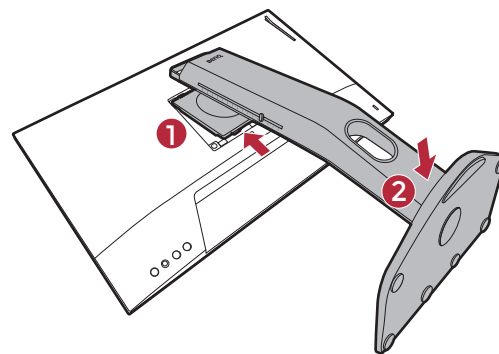

ゆっくりとモニターを持ち上げて、机の上に正面を向くように設置します。

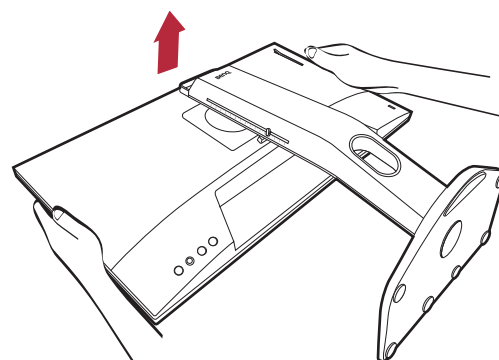

モニターを移動する際には、図に示す通りハンドルとスタンドベースの底を同時に持ってください。付属のダストカバーを使ってモニターを保護してください。

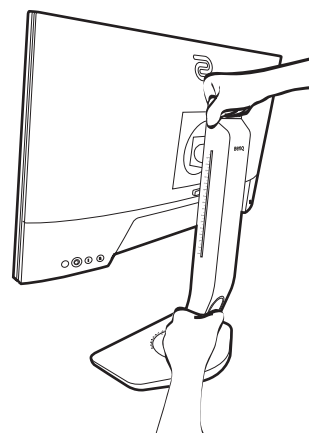

モニタースタンドの高さを調整したい場合があるかもしれません。詳細は、[22 ページの「モニターの高さ調節」](#)を参照してください。



照明の反射を最小限に留めるために、モニターの位置とスクリーンの角度を調整してください。

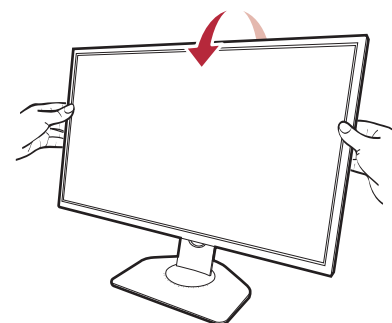

## 2. ビデオケーブルを接続します。



製品に同梱されているビデオケーブルと本書に示すソケットは、お住まい地域で販売される製品によって異なる場合があります。

XL2411K/XL2540K/XL2546K

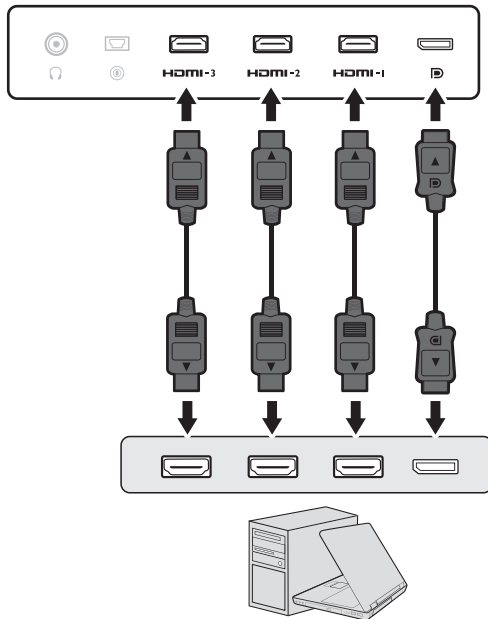

XL2566K

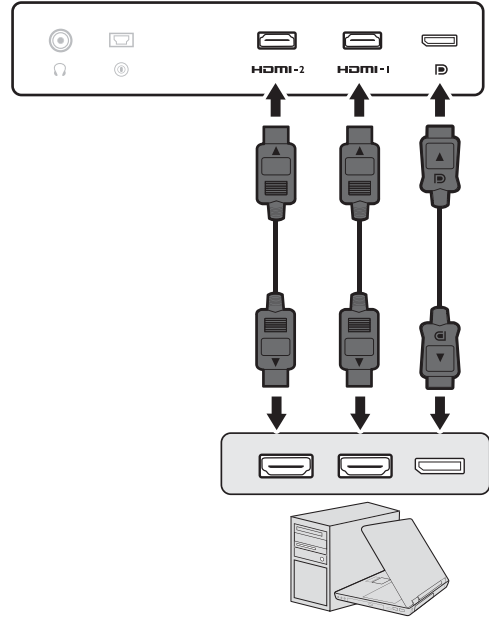

- HDMI ケーブルのプラグを、モニターの HDMI ポートに接続します。もう片方のケーブルプラグをデジタル出力装置の HDMI ポートに接続します。
- DP ケーブルのプラグをモニターのビデオソケットに接続します。もう片方のケーブルプラグをコンピュータのビデオソケットに接続します。

## 3. S Switch をモニターに接続します。

S Switch をモニターの背面にある S Switch ソケットに接続します。

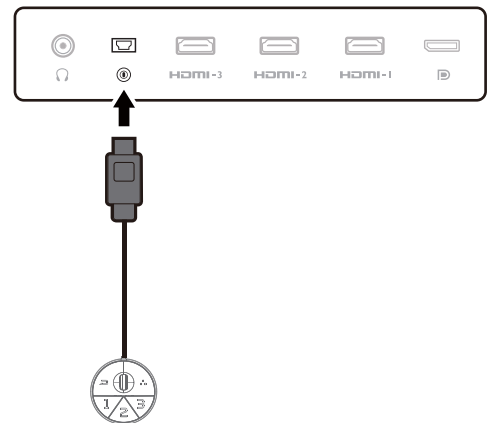

## 4. ヘッドセットを接続します。

ヘッドセットのヘッドフォンコネクタをモニターの背面にあるヘッドセットジャックに接続します。

また、モニターの背面にあるヘッドフォンジャックにヘッドフォンを接続することもできます。

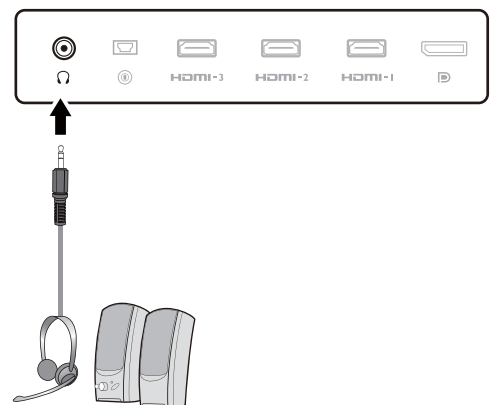

## 5. ヘッドフォン フックの使い方。

(XL2540K / XL2546K / XL2566K のみ)

モニターの裏側にあるヘッドフォンフックを引き出してください。必要であれば、ヘッドフォンフックにヘッドセットを掛けたままにしておけます。フックに強い力を加えないでください。

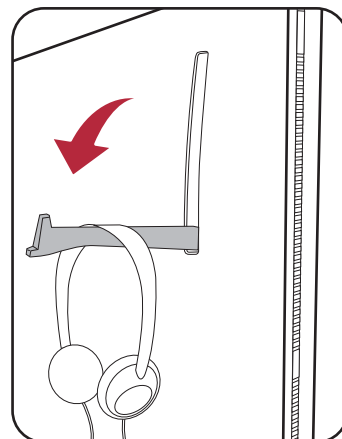

- ! フックに掛けられるヘッドフォンの重量は、最大で 400 g です。

## 6. モニターに電源ケーブルを接続します。

モニターの背面の  と記載されたソケットに電源コードをつなぎます。この時点では、まだコンセントにプラグを差し込まないでください。

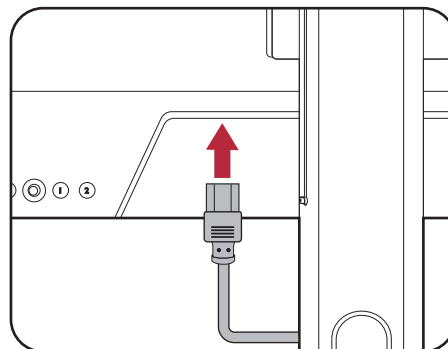

## 7. ケーブルを整理する。

- ! 接続が外れないように、ピンやソケットコネクタが曲がったり、折れたりしないように、ケーブルの長さは余裕を持たせてください。

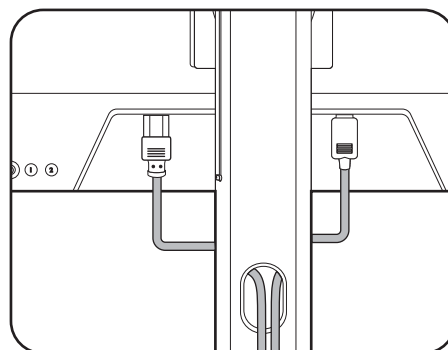

## 8. 電源に接続し、電源をオンにします。

電源コードをコンセントに差し込んで、電源を入れます。

-  地域によって製品図が異なる場合があります。

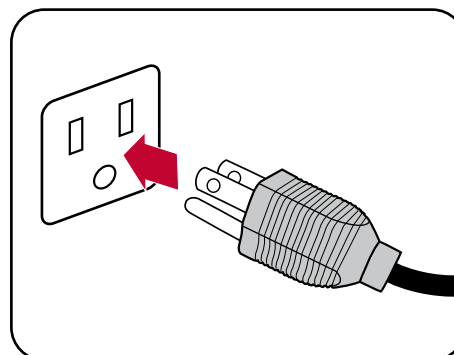

モニターの電源ボタンを押して、モニターをオンにします。

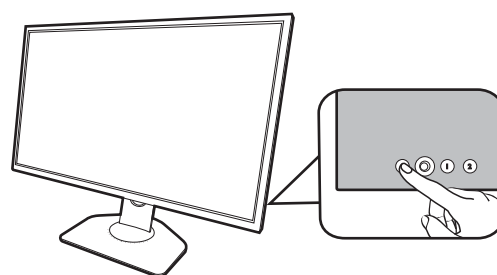

コンピュータもオンにします。複数のビデオ入力源がある場合は、ローテーションキー 2 と 5 ウェイ コントローラを押して入力源を選択します。

29 ページの「モニタードライバのアップグレード」の手順にしたがって、モニターソフトをインストールしてください。OSD (On Screen Display) メッセージが表示されたら、画面の指示にしたがってください。

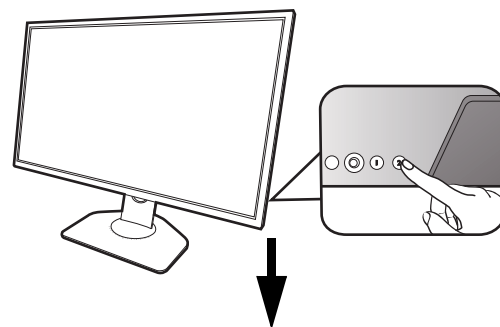

本製品を長くお使いいただくため、電源の操作はコンピュータを使用して行ってください。

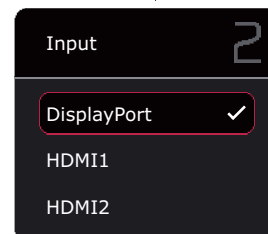

## 9. モード / 設定変更に関する注意をお読みください。(地域によって異なります)

薄い色で表示されたデフォルト設定（エコモードと **ECO 設定** を有効にした状態）は、省エネを維持し、国際エネルギー規格に適合した永久的な設定ですが、ディスプレイの性能が制限されます。

モニターを使用するには、**確定** を選択してモード / 設定を変更します。デフォルトのディスプレイ設定を変更すると、電力消費量が上がります。

## 10. ディスプレイ言語の変更。

ディスプレイ言語を変更するには、**システム > OSD 設定 > 言語** をご覧ください。詳細は、[56 ページの「言語」](#) を参照してください。

# スタンドとベースの取り外し

## 1. モニターと作業場所の準備をしてください。

電源ケーブルを外す前にモニターの電源を切ります。  
モニター信号ケーブルを外す前にコンピュータの電源も切ります。

ベースを取り外す際モニターとスクリーンにキズがつかないように、机の上の物を一旦別の場所に移します。次にクッションとしてタオルなどの柔らかい物の上にスクリーンを下向きに置きます。

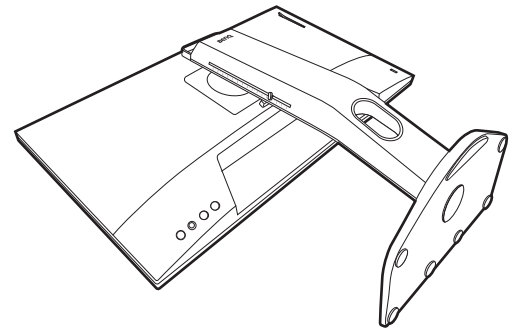

 物や突起物がない平らで安定した場所に、モニターの画面が傷つかないようにクッションとして柔らかい布などを敷き、モニターの画面を下向きにしておきます。物や突起物などがあると傷や破損の原因になります。

## 2. モニタースタンドを外します。

VESA マウント取り外しボタンを押し続けて (1)、  
モニターからスタンドを外します (2 と 3)。

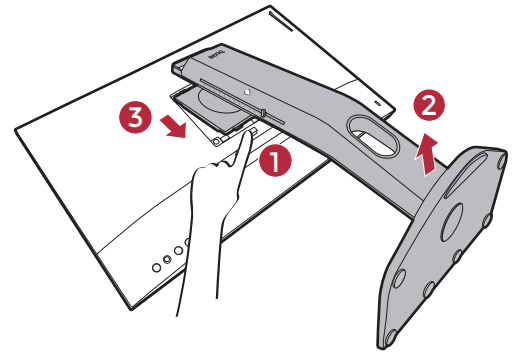

## 3. モニターのベースを外します。

ネジのつまみを掴み、図に示す通りネジを緩めます。

 将来モニタースタンドを使用する可能性がある場合は、モニターベースとスタンドは保管しておいてください。

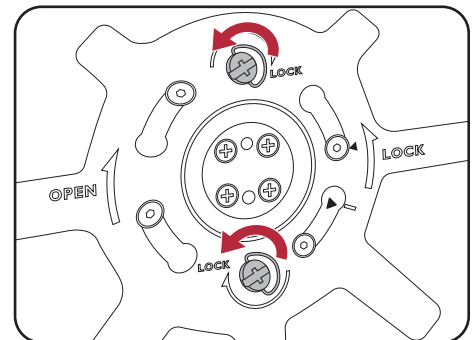

ベースを右回りにしっかりと回転させます。

図に示すとおり、スタンドとベースがロック解除されている場合は、スタンドの端に記載されている矢印とモニターベースの矢印が合うようにしてください。

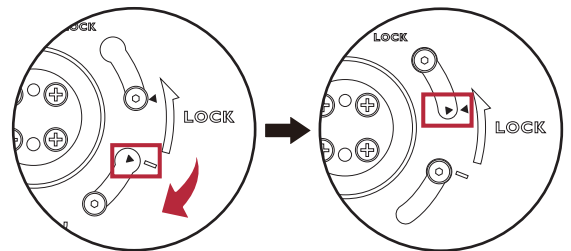

スタンドからベースを外します。

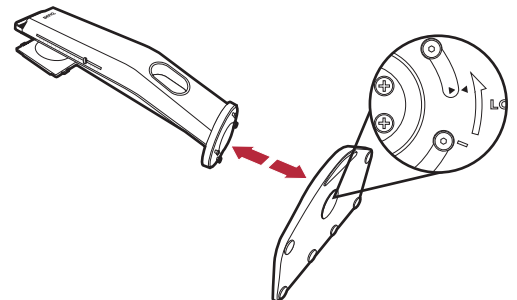

## モニターの高さ調節

1. モニターの高さを調整するには、モニターの左右両側を持ち、モニターを下げたり、好きな高さに引き上げたりします。
2. モニターの高さを調整しやすいように、モニター スタンドには調整スケールが記載されています。スケールのマーカを設定した高さに合わせてください。

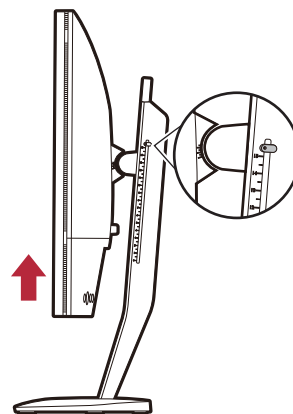

高さ調整用スタンドの上部または下部、またはモニターの底面に手を添えると、モニターを上げ下げするときにケガをする恐れがありますので、これらの位置に手を添えないでください。モニターを上下に傾けている間は、スタンドに手を置かないでください。この作業を行う場合は、お子様をモニターに近付けないでください。

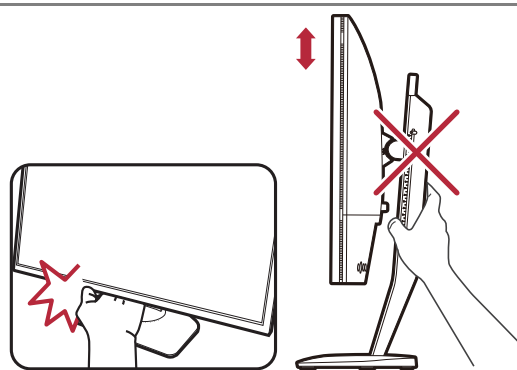

## 表示角度の調整

上下、左右、高さを調整して、モニターを見やすい角度に合わせてください。製品の仕様については、ホームページをご覧ください。

### モニター前後に傾ける

モニターをゆっくりと傾けてください。一番上の列に記載されているスケールを参考に、傾斜角度を決めてください。

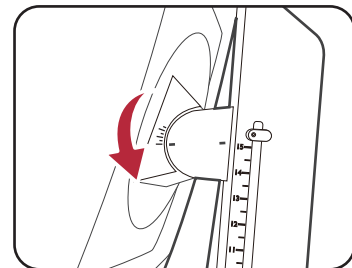
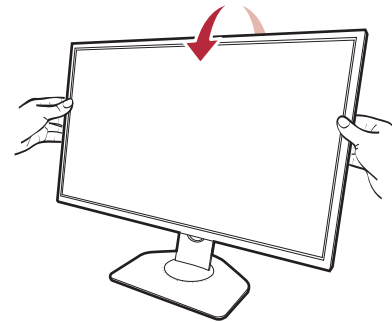

### モニターを左右に動かす

1. モニターは左右に自由に動かすことができます。
2. モニターベースの調整スケールを使います。5度間隔で印が付いていますので、可能な範囲で左右の角度を調整できます。モニターベース上に記載されているスケールを参考に、傾斜角度を決めてください。

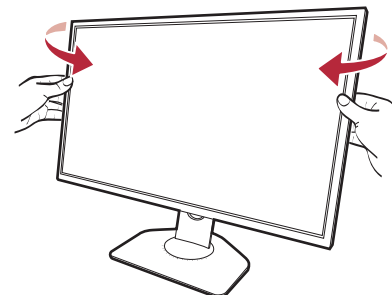

# モニターの回転

## 1. ディスプレイを回転させます。

モニターを縦方向に回転させるには、まずディスプレイを 90 度回転させる必要があります。

デスクトップを右クリックして、ポップアップメニューから画面の解像度を選択します。方向でポートレートを選択し、設定を適用します。



お客様の使用環境によって操作手順が異なります。詳細な手順等につきましてはご使用のパソコン本体のサポートセンターへご確認下さい。

## 2. モニターを最高の高さまで上げ、傾斜させます。

ディスプレイをゆっくりと持ち上げて、最高の高さまで上げます。次にモニターを傾けます。



モニターを横置きモードから縦置きモードに回転できるように、モニターが縦方向に伸びるはずですが、

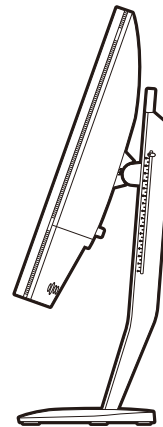
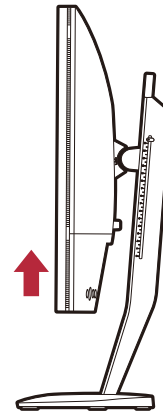

## 3. 図に示す通り、モニターを右回りに 90 度回転させます。

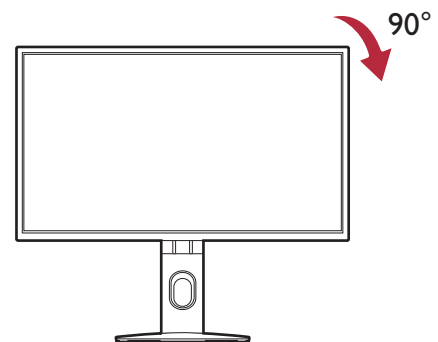

回転させるときに LCD ディスプレイの角がモニターベースに当たらないように、まずモニターを最高の高さまで引き上げて下さい。モニターの周囲はケーブルを接続するのに十分なスペースを保ち、周囲には物を置かないでください。

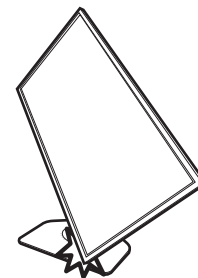



4. モニターを適切な角度に調整します。詳細は、23 ページの「表示角度の調整」を参照してください。

! モニターがポートレートモードのときに高さ調整を行いたい場合は、ワイドスクリーンによりモニターを最低の高さまで下げることはできませんのでご注意ください。

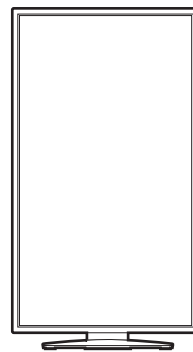

## シールドの装着（シェーディングカバー、別売り）

ゲームに集中できるように、シールド（シェーディングカバー）で周囲の物が目に入らないように覆いをします。

シェーディングカバー付きモデルの場合は、アクセサリボックスに2個のシェーディングカバーが入っています。シールドとモニターが破損しないように注意してください。シェーディングカバーは、モニターにしっかりと取り付けられるように設計されています。シールドを無理に組み立てようとすると、破損してしまう場合があります。

シェーディングカバーが付帯していないモデルの場合は、個別に購入することができます。XH250の有無については、[ZOWIE.BenQ.com](http://ZOWIE.BenQ.com)をご覧ください。

シールドのインストール



(YouTubeで [ハウ・トゥ動画を見る](#))



(Bilibiliで [ハウ・トゥ動画を見る](#))

### 1. シールドを取り付ける準備をします。

平坦な場所に置いたスタンドにモニターをまっすぐに取り付けます。モニターが横方向に回転するかどうか確認してください。



### 2. モニターの両側に付いているステッカーやゴムを外します。

モニターの右側と左側には、ゴムとステッカーで保護された2個の穴があります。シェーディングカバーを取り付ける前に、ステッカーとゴムを取り除いてください。

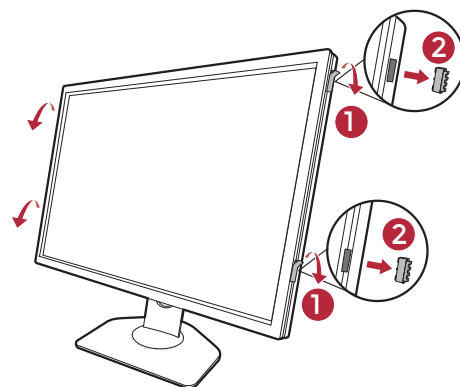

 ゴムは保管しておき、シールドを外したときにはこれを元に戻すようにしてください。

### 3. シールドをモニターに取り付けます。

2つのシェーディングカバーは同じ物ではありません。ロゴが上を向くようにしてください。

モニターの両側にある穴にフックを合わせてカバーを取り付けます。穴とフックを正しく合わせたら、モニターが安定するように底面を持ち、カバーを下にスライドさせるとフックが固定されます。

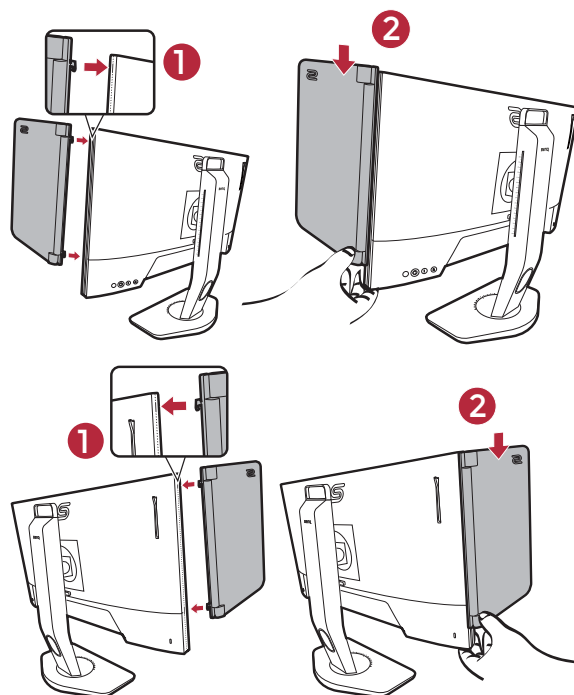

#### 4. カバーを適切な角度に調整します。

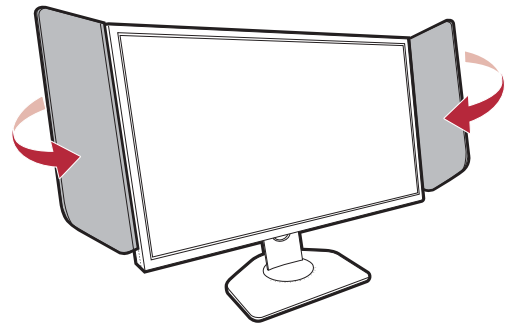

### シールドの取り外し

モニター的位置を変えるときには、先にカバーを外してください。

#### 1. シールドを取り外します。

図に示すとおり、モニターが安定するように上部を持ちます。カバーを上を持ち上げて、そっと外します。

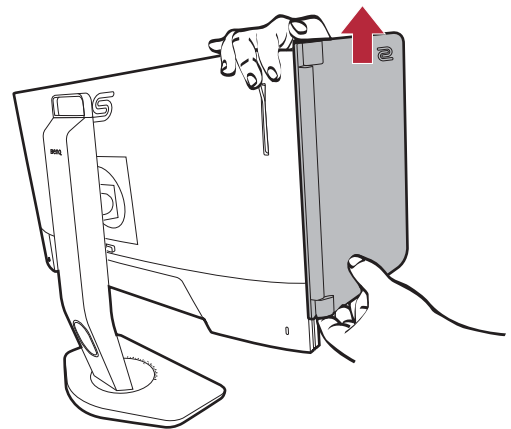
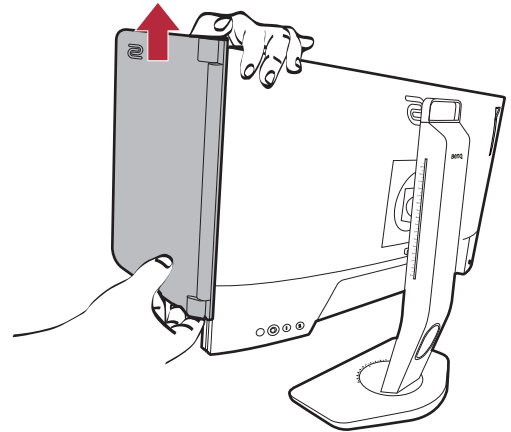

#### 2. 穴にゴムを戻してください。

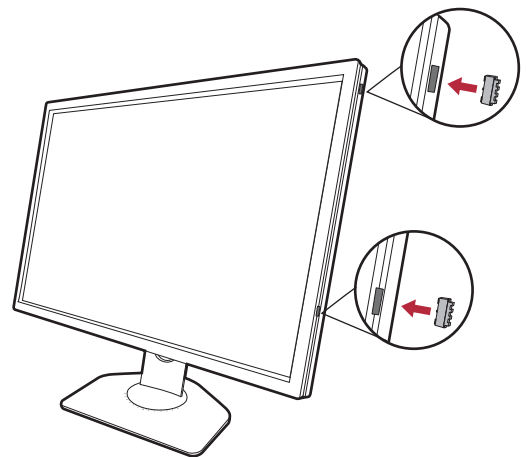

# モニター取り付けキットの使用法（別売り）

LCD モニターの背面には 100 mm のパターンを持つ VESA 規格のマウントがあります。これを使ってモニターを壁に設置することができます。モニター取り付けキットの取り付けを始める前に、以下の注意事項をお読みください。

## 注意事項

- モニターおよびモニター取り付けキットは、平らな壁面に取り付けてください。
- 壁の素材と標準の壁取り付けブラケット（別売り）がモニターの重量を支えるのに十分な強度を備えているか確認してください。重量については、ホームページで仕様書をご覧ください。
- ケーブルを LCD モニターから外すときには、まずモニターのスイッチと電源を切ってください。

### 1. モニタースタンドを外します。

スクリーンを下向きにして、ショック防止用の素材を置いた平面な場所に寝かせてください。ステップ 1 から 2 に従って、モニタースタンドを取り外します [21 ページの「スタンドとベースの取り外し」](#)。

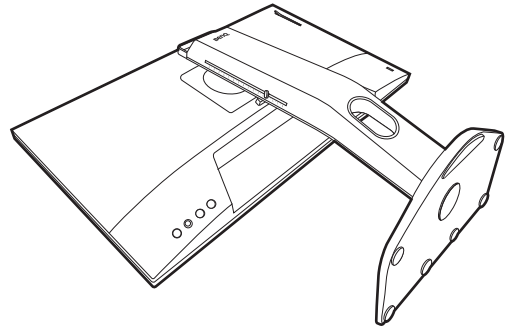

### 2. 後ろカバーのネジを外します。

プラスドライバを使って、後ろカバーのネジを緩めてください。ヘッドが磁石になっているドライバを使用すると、ネジを紛失するのを防止することができます。



将来モニタースタンドを使用する可能性がある場合は、モニターベース、スタンド、ネジは安全な場所に保管しておいてください。

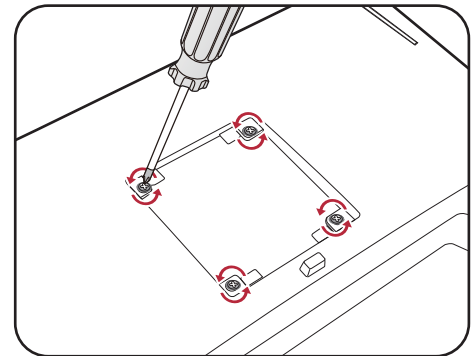

### 3. 購入された壁取り付けブラケットの説明書をお読みにになり、モニターを正しく設置してください。



4 個の M4 x 10 mm ネジを使って、モニターを VESA 標準壁取り付けブラケットに取り付けます。すべてのネジがきつく、しっかりと締められているか確認してください。壁取り付けおよび安全のための注意については、専門の技術者、または BenQ サポートセンターにお問い合わせください。

## モニタードライバのアップグレード

通常、ドライバをインストールしなくてもモニターは正常に作動します。次のような問題が生じたときには、モニタードライバをアップグレードしてみてください。

- Windows オペレーティングシステム上でモニターのネイティブ解像度を選択できず、画面がぼやける。
- ディスプレイが歪む。
- スクリーンの最高リフレッシュレートを選択できない。最高リフレッシュレートはモデルによって異なります。購入されたモデルのリフレッシュレート情報が掲載されたウェブサイトにて製品仕様をご覧ください。

ここでは、Microsoft Windows コンピュータ上で既存のモニタードライバを手動で更新する方法を説明します。現時点では、Windows 11 および Windows 10 オペレーティングシステム (OS) と互換性があることが確認されています。

モニタードライバを更新した後も問題を解決できない場合は、お近くのカスタマーサービスまでお問合せください。



このモデルの LCD モニタードライバは他のバージョンの Windows とも問題なく作動するはずですが、本書作成段階において他のバージョンの Windows でこれらのドライバのテストが完了しておらず、正常な作動を保証することはできません。

モニタードライバをインストールする場合は、接続したモニターのモデルに合った、ダウンロードしたドライバファイルから適切な情報ファイル (.inf) を選択しなければなりません。すると、Windows が相当するドライバファイルをインストールします。必要な作業は自動的に行われます。

詳細は、下記を参照してください。

- [29 ページの「Windows 11 システムへのインストール方法」](#)
- [30 ページの「Windows 10 システムへのインストール方法」](#)

LCD モニターの利点を最大限に生かすには、お住まい地域のホームページから LCD モニタードライバをインストールする必要があります。詳細は、[29 ページの「インターネットから LCD モニタードライバをダウンロードしています」](#)を参照してください。



購入された製品のモデル名は、モニターの背面の仕様ラベルに記載されています。

## インターネットから LCD モニタードライバをダウンロードしています

1. 正しいドライバを [ZOWIE.BenQ.com](http://ZOWIE.BenQ.com) > サポート > **FAQ** または **ダウンロードと FAQ** > 型番 > **Driver** (ドライバ) からダウンロードします。
2. コンピュータで空白のフォルダにドライバファイルを解凍してください。ファイルを解凍した場所を覚えておいてください。

## Windows 11 システムへのインストール方法

1. [29 ページの「インターネットから LCD モニタードライバをダウンロードしています」](#)の手順にしたがって、インターネットからダウンロードしたドライバファイルにアクセスします。
2. \*.Inf ファイルを選択して右クリックし、メニューから**その他のオプションを表示** > **インストール**を選択します。
3. ユーザーアカウントのコントロール画面が表示されたら、**はい**をクリックしてデバイスに変更を加えます。ドライバがインストールされます。

4. 新しいドライバがインストールされているかどうかを確認するには、デスクトップ上を右クリックし、**ディスプレイの設定 > ディスプレイの詳細設定**を選択します。**表示情報**でモニターを確認します。**アダプターのプロパティの表示**をクリックし、**モニタータブ**をクリックした後で**プロパティボタン**をクリックし、**ドライバーのプロバイダー**が BenQ にアップデートされていることを確認します。

## Windows 10 システムへのインストール方法

1. [29 ページの「インターネットから LCD モニタードライバをダウンロードしています」](#)の手順にしたがって、インターネットからダウンロードしたドライバファイルにアクセスします。
2. \*.Inf ファイルを選択して右クリックし、メニューから**インストール**を選択します。
3. ドライバファイルがインストールされたら、**OK** をクリックします。

# モニターの調整

## コントロールパネル

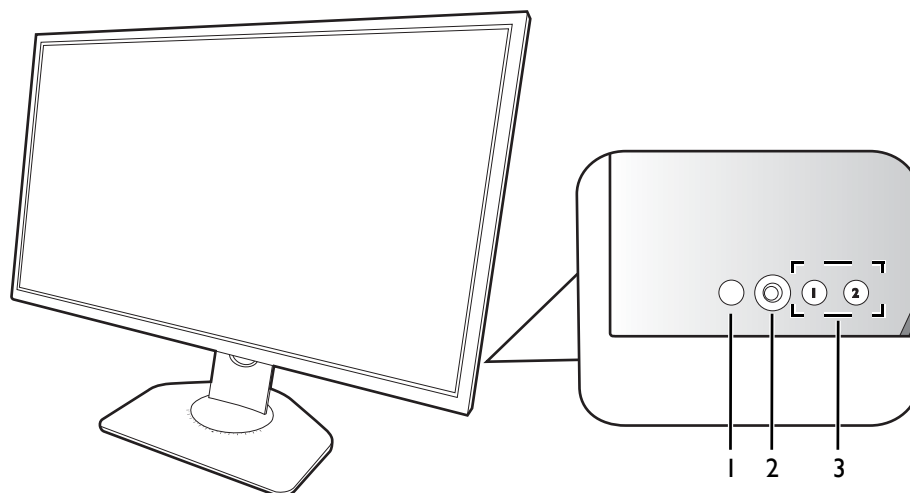







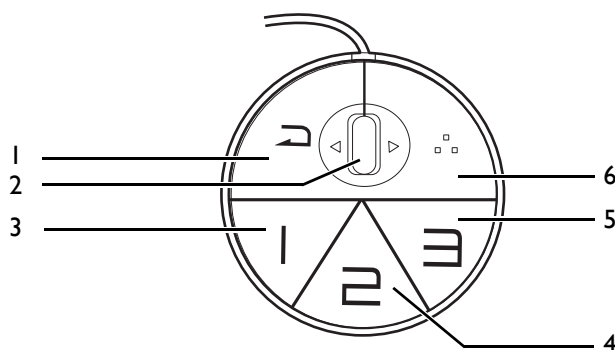

番号	名前	説明
1.	電源キー	電源をオン/オフします。
2.	5ウェイコントローラ	画面にアイコンで表示されている機能やメニューアイテムにアクセスします。詳細は、 <a href="#">33 ページの「5ウェイコントローラと基本メニュー操作」</a> を参照してください。
3.	ローテーションキー	画面に表示されている機能やメニューアイテムにアクセスします。詳細は、 <a href="#">34 ページの「ローテーションキーを使う」</a> を参照してください。

## S Switch

コントロールキーとは別に、S Switch を使用しても OSD (On Screen Display) メニューに素早くアクセスすることができます。

 使用する前に S Switch をモニターに接続する必要があります。セクション [18 ページの「S Switch をモニターに接続します。」](#) の手順にしたがってください。



番号	名前	機能
1.	戻るボタン	<ul style="list-style-type: none"> <li>• 前のメニューに戻ります。</li> <li>• OSD (On Screen Display) メニューを終了します。</li> <li>• 3 秒間押したままにすると、現在のメニューが終了します。</li> </ul>
2.	ホイール	<ul style="list-style-type: none"> <li>• 上にスクロール :  と同じ機能です。</li> <li>• 下にスクロール :  と同じ機能です。</li> <li>• 右に傾ける :  と同じ機能です。</li> <li>• 左に傾ける :  と同じ機能です。</li> <li>• 1 回押すとメニューアイテムが選択されます。</li> </ul>
3.	ゲーマー 1 ボタン	<ul style="list-style-type: none"> <li>• <b>ゲーマー 1 (モード)</b> に切り替わります。</li> <li>• 3 秒間押したままにすると、<b>ゲーマー 1</b> のカスタマイズしたディスプレイ設定が S Switch に保存されます。</li> </ul> <p> 高度な機能については、<a href="#">38 ページの「S Switch からモニターにゲームモードをコピーする」</a>をご覧ください。</p>
4.	ゲーマー 2 ボタン	<ul style="list-style-type: none"> <li>• <b>ゲーマー 2 (モード)</b> に切り替わります。</li> <li>• 3 秒間押したままにすると、<b>ゲーマー 2</b> のカスタマイズしたディスプレイ設定が S Switch に保存されます。</li> </ul> <p> 高度な機能については、<a href="#">38 ページの「S Switch からモニターにゲームモードをコピーする」</a>をご覧ください。</p>
5.	ゲーマー 3 ボタン	<ul style="list-style-type: none"> <li>• <b>ゲーマー 3 (モード)</b> に切り替わります。</li> <li>• 3 秒間押したままにすると、<b>ゲーマー 3</b> のカスタマイズしたディスプレイ設定が S Switch に保存されます。</li> </ul> <p> 高度な機能については、<a href="#">38 ページの「S Switch からモニターにゲームモードをコピーする」</a>をご覧ください。</p>
6.	S Switch キー	<p>デフォルトでは、このキーは入力のホットキーです。デフォルト設定を変更するには、<b>カスタム &gt; S Switch キー</b>を参照してください。詳細は、<a href="#">54 ページの「S Switch キー」</a>を参照してください。</p>



S Switch は特定モデル向けです。USB ポートでこれを他のデバイスに接続しないでください。XS250 の互換機を探すには、[ZOWIE.BenQ.com](http://ZOWIE.BenQ.com) をご覧ください。



## 5 ウェイ コントローラと基本メニュー操作

5 ウェイ コントローラはモニターの背面にあります。モニターの前に座り、画面のアイコンが示す方向にコントローラを動かしてメニューをナビゲートしたり操作したりします。

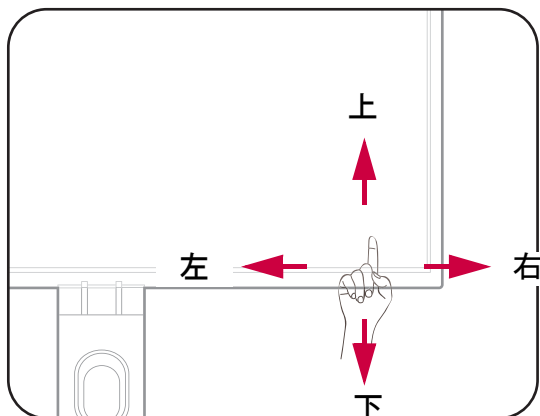

OSD (On Screen Display) アイコン	5 ウェイ コントローラの操作	機能
(使用可能なビデオ入力がありますが、メニューは表示されていません)		
非表示	押す	クイックメニューを表示します。
(クイックメニューがアクティベートされているとき)		
	左 / 右に移動	前 / 次のメニュー設定に移動します。
	上下に動かします	<ul style="list-style-type: none"> <li>前 / 次のメニュー アイテムに移動します。</li> <li>設定を上げます / 下げます。</li> </ul>
	中央部を押す	選択肢を確定します。
(メインメニューが有効になっているとき)		
	中央部を押す	選択肢を確定します。
	右に移動	<ul style="list-style-type: none"> <li>サブメニューが開きます。</li> <li>選択肢を確定します。</li> </ul>
	上に移動	<ul style="list-style-type: none"> <li>前のメニュー アイテムに戻ります。</li> <li>上 / 設定を上げます。</li> </ul>
	下に移動	<ul style="list-style-type: none"> <li>次のメニュー アイテムに戻ります。</li> <li>下 / 設定を下げます。</li> </ul>
	左に移動	<ul style="list-style-type: none"> <li>前のメニューに戻ります。</li> <li>OSD を終了します。</li> </ul>

すべての OSD (On Screen Display) メニューには、コントロールキーでアクセスできます。モニターの設定はすべて OSD で行うことができます。選択可能なメニューオプションは、入力ソース、機能、および設定により異なる場合があります。

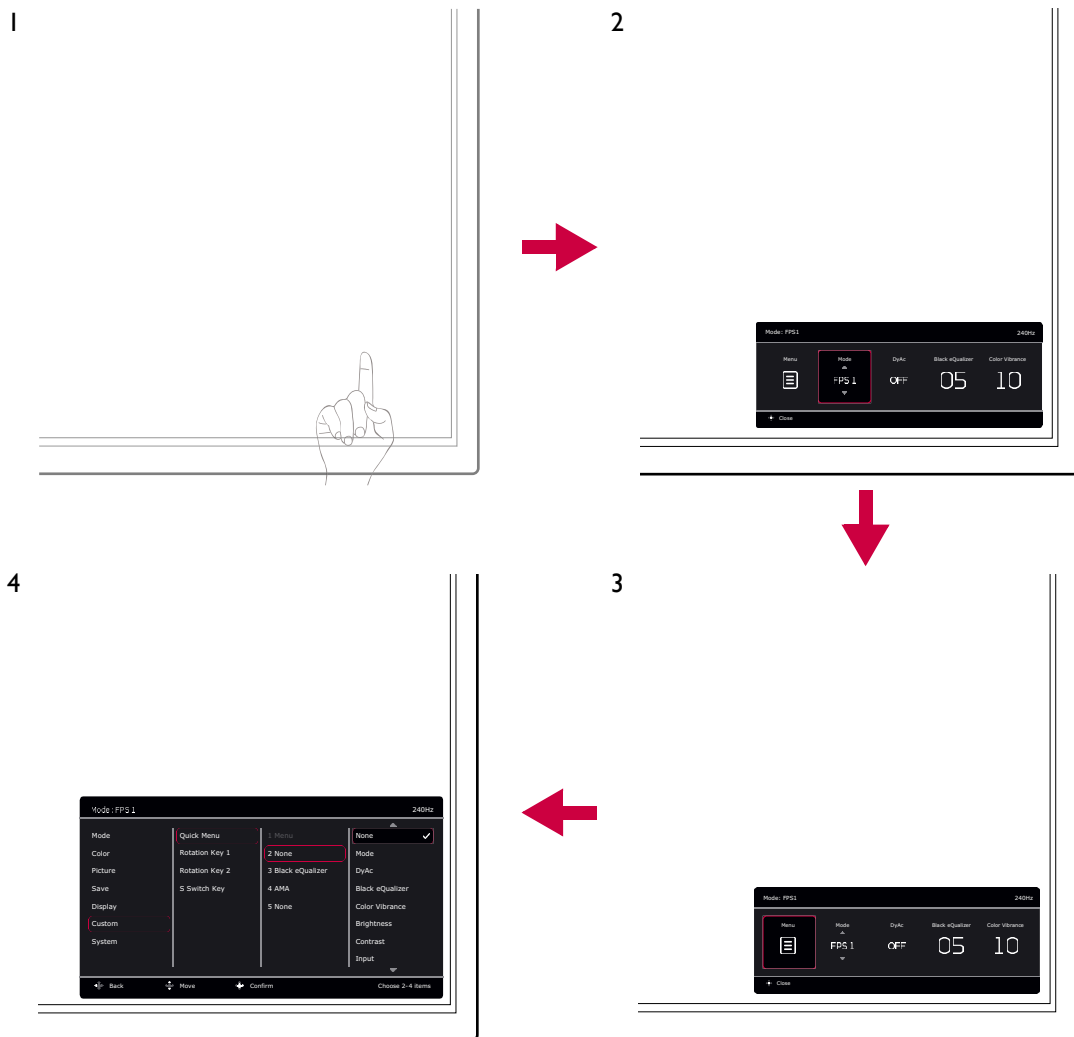

1. 5 ウェイ コントローラを押します。
2. クイックメニューが表示されます。
3. メニューを選択してメインメニューを開きます。
4. メインメニューでメニューの下のほうにあるオンスクリーンアイコンに従って、調整または選択します。メニューオプションについての詳細は、[42 ページの「メインメニューのナビゲート」](#)を参照してください。

## ローテーションキーを使う

ローテーションキー（5 ウェイ コントローラの横）は、あらかじめ定義しておいた機能に直接アクセスできるホットキーとして機能します。これらのキーのデフォルト設定は別の機能に変更することができます。

## ローテーションキー機能にアクセスする

1. モニター背面にある機能キーを押します。

2. 同じキーを繰り返し押し続けて、選択したい選択肢が表示されるまでオプションを切り替えます。

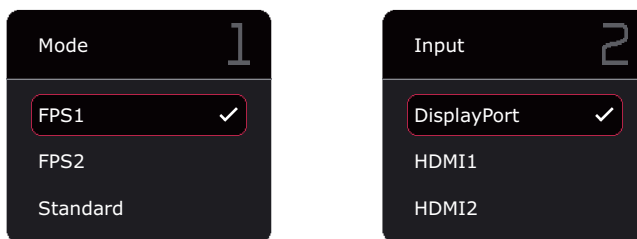

アイテム	説明
ローテーションキー 1	デフォルトではモードオプションのリストに切り替わります。デフォルト設定を変更するには、35 ページの「ローテーションキーのカスタマイズ」を参照してください。
ローテーションキー 2	デフォルトでは入力オプションのリストに切り替わります。デフォルト設定を変更するには、35 ページの「ローテーションキーのカスタマイズ」を参照してください。

## ローテーションキーのカスタマイズ

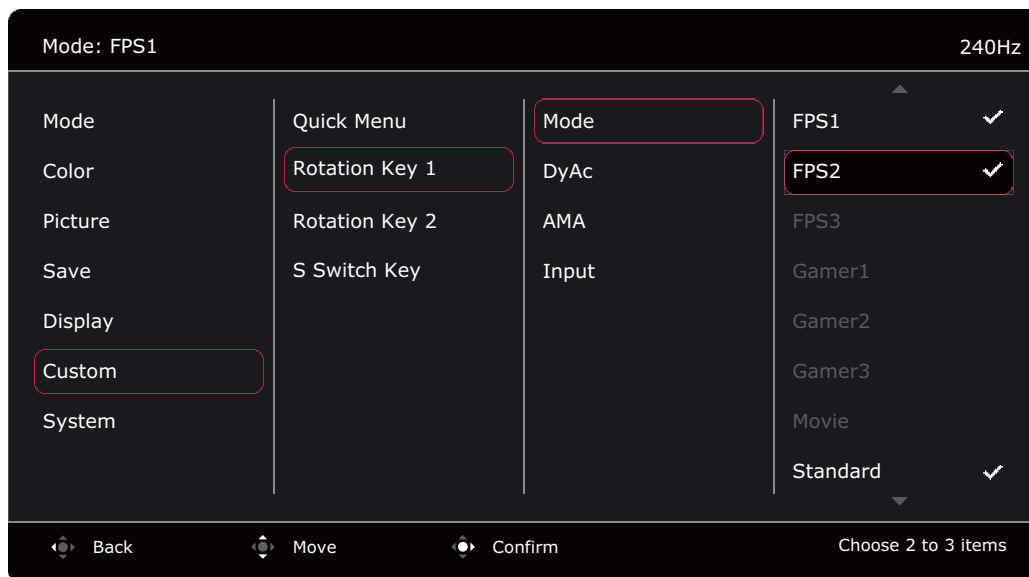

1. 5 ウェイコントローラを押すと、クイックメニューが開きます。
2. メニュー > カスタム > ローテーションキー 1 を選択するか、ローテーションキー 2 を押します。
3. サブメニューでカテゴリーを選択します。
4. そのカテゴリー内で、このキーでクイックアクセスするアイテムを最高 3 個選択します。3 個のアイテムが選択されており、1 つを変更したい場合は、1 つを選択解除すると再度すべてのアイテムを選択し直す必要があります。





## クイックメニューで作業をする

クイックメニューは頻繁に調整するモニター設定を簡単に変更できるクイックアクセスです。メインメニューにアクセスできます。

- 5 ウェイコントローラを押すと、クイックメニューが開きます。

-  /  を押すと別の設定に切り替わります。

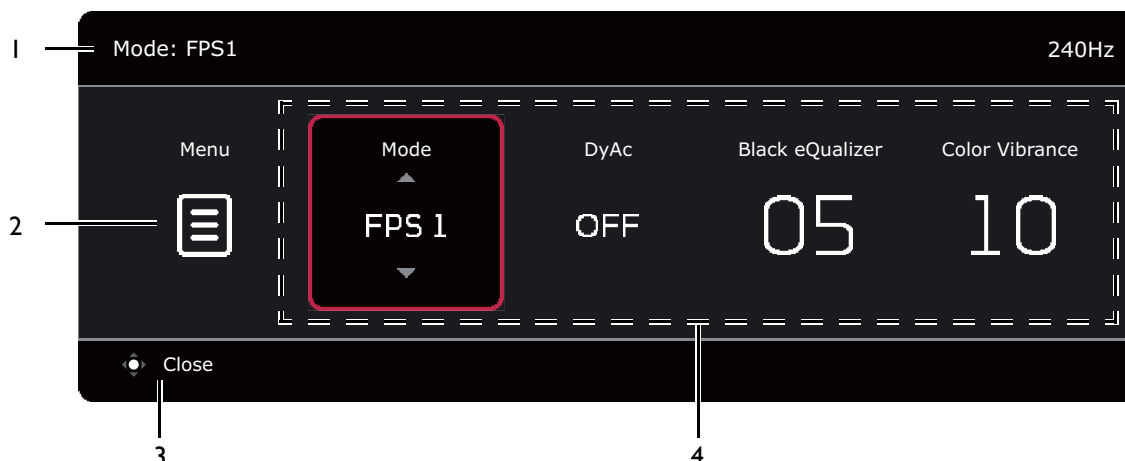

-  /  を押すとメニューオプションが切り替わります。または調整ができます。
- メニューを開き、 を選択してメインメニューを開きます。



番号	アイテム	説明
1	システム情報	解像度、リフレッシュレート、画像モードなど、現在のシステム情報が表示されます。
2	メインメニュー	メインメニューにアクセスします。詳細は、 <a href="#">42 ページの「メインメニューのナビゲート」</a> を参照してください。
3	オンスクリーン手順説明	操作のヒント
4	クイック設定	クイックメニューからアクセスできる設定メニューをカスタマイズするには、 <a href="#">36 ページの「カスタマイズクイックメニュー」</a> をご覧ください。

## カスタマイズクイックメニュー

デフォルトにより、クイックメニューにはカスタマイズ可能で簡単に調整できる 4 つの設定があります。設定は必要に応じて変更してください。

1. 5 ウェイ コントローラを押すと、クイックメニューが開きます。
2. メニュー > カスタム > クイックメニューを選択します。
3. 最初のアイテムはグレー表示されており変更できません。選択可能なアイテムから 1 つ選択し、 を押して選択してください。
4. 1 つのアイテムにスクロールし、 /  を押して確定します。短いクイックメニューを維持するには、設定のなしを選択するとクイックメニューには表示されなくなります。2 つの設定に対して同じアイテムを選択しないでください。2 つ以上の設定に対しては、なしを選択してください。設定メニューは画像モードでサポートされていない場合は、クイックメニューでグレー表示されています。

5. 設定が完了したら、 を押すとクイックメニューに戻り保存します。

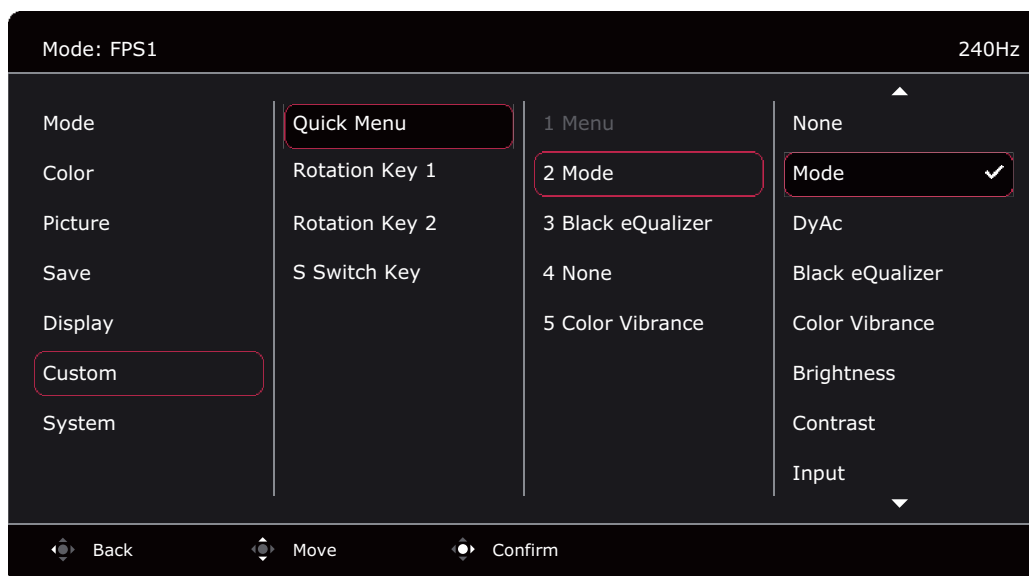

## 画面モードの調整

16:9 以外の縦横比、購入されたモデルのパネルサイズとは異なるサイズの画像を表示するには、モニターで画面モードを調整します。選択できるオプションについては、[50 ページの「画面モード」](#)を参照してください。

1. 5 ウェイ コントローラを押すと、クイックメニューが開きます。
2. メニュー > 表示 > 画面モードを選択します。
3. 適切な画面モードを選択してください。変更した設定は直ちに反映されます。

## 適切な画像モードを選択する

このモニターには、さまざまな画像タイプに合った画像モードがいくつか用意されています。ディスプレイ設定は、画像モード毎に保存できます。選択できるオプションについては、[43 ページの「モードメニュー」](#)を参照してください。

1. 5 ウェイ コントローラを押すと、クイックメニューが開きます。
2. メニュー > モードを選択します。
3. 適切な画像モードを選択してください。変更した設定は直ちに反映されます。

## 自分のゲームモードを設定する

このモニターには、ゲームに適したいくつかのプリセット画像モードがあります。必要に応じて関連する表示設定を変更して保存しておくことで、自分のゲームモードに簡単に切り替えることができます。



ゲームモードを設定しているときに S Switch を繋いだり、外したりしないでください。

1. 5 ウェイ コントローラを押すと、クイックメニューが開きます。
2. メニュー > 保存 > 自動保存から自動保存機能を有効にしてください。
3. 別の OSD メニューで関連する使用可能な設定を調整します。
4. 現在のモードにはカスタマイズした設定が適用され、自動的に保存されます。

5. または、メニュー > 保存 > 保存先を選択すると、ゲームモードの設定（**ゲーマー 1 / ゲーマー 2 / ゲーマー 3**）がモニターに保存されます。ゲームモードに切り替えるには、**モード**を選択し、新しい設定でゲームモードを選択します。



自動保存が無効の時には、ディスプレイを調整した後、**保存 > 設定を保存**を選択して現在のモードに設定を手動で保存します。

## S Switch でゲームモードを持ち運ぶ

調整したディスプレイ設定を S Switch に保存しておく、その設定を同じモデルの他の LCD モニターでも使用することができます。ドライバは必要ありませんので、新しいゲームモードを手軽に適用することが可能です。

### ゲームモードを S Switch に保存する

デフォルトでは、S Switch のゲームモードボタン（1~3 までのラベルで表示されています）の設定は、モニターのモードのゲームモード（**ゲーマー 1 / ゲーマー 2 / ゲーマー 3**）と同じです。設定は自由に変更できます。

1. モニターメニューで個人設定を調整してください。
2. S Switch のゲームモードボタンの 1 つ（1 から 3 のラベルが付いています）を 3 秒間押し続けたままにすると、カスタム設定として保存されます。これでゲームモードが S Switch に保存されましたので、設定を持って行くことができます。

S Switch でモニター設定をゲーマー 1/2/3 ボタンに保存するには、この方法しかありません。これを行わなければ、モニターの OSD (On Screen Display) メニューからゲームモードの設定内容を変更しても、S Switch でのゲームモードの設定とは同期しません。

### S Switch からモニターにゲームモードをコピーする

デフォルト設定と、モニターでカスタマイズした設定の他にも、S Switch に保存した同じモデルの他のモニターから設定を簡単にインポートすることもできます。

1. **メニュー > 保存 > 自動保存**から**自動保存機能**を有効にしてください。
2. 同じモデルの別のモニターからお使いのモニターに、新しいゲームモードが保存された S Switch を繋ぎます。S Switch のゲームモードボタンの 1 つ（1 から 3 のラベルが付いています）を押すと、モニターに設定が保存されます。  
例えば、**ゲーマー 2** ボタンを押すと**ゲーマー 2** の設定が適用され、モニターで**ゲーマー 2** に上書きされます。



- システム リセットまたはモードリセットを行うと、モニターと接続した S Switch の設定が初期値に戻ります。
- ゲームモードの設定を維持したい場合は、先に S Switch を外してください。リセットする方法については、[57 ページの「リセットモード」](#)または[58 ページの「すべて元に戻す」](#)をご覧ください。
- モニターにプロファイルをインポートせずに、S Switch から一時的にゲーマー 1/2/3 設定を適用するには、S Switch のゲーマー 1/2/3 ボタンを押す前に**自動保存機能**を**メニュー > 保存 > 自動保存**から無効にしてください。
- 最初に**メニュー > 保存 > 自動保存**を選択して**自動保存機能**を無効にした場合、ゲームモードボタンを押して S Switch からモニターにプロファイルをインポートするには、**メニュー > 保存 > 設定を保存**を押します。**はい**を選択すると、設定を手動で保存できます。



または、**Setting to Share** を [ZOWIE.BenQ.com](http://ZOWIE.BenQ.com) からダウンロードすると、ゲームモードの設定を互換機と簡単に共有することができます。ソフトウェアおよびユーザーガイドにアクセスするには、[3 ページの「製品サポート」](#)をご覧ください。

## カラーユニバーサルモードを有効にする (Color Weakness)

**Color Weakness** モードは、色覚に障がいのある方が容易に色を識別できるようにするものです。本機には赤フィルタおよび緑フィルタがあります。必要なフィルタを選択してください。

1. 5 ウェイ コントローラを押すと、クイックメニューが開きます。
2. メニュー > カラー設定 > **Color Weakness** を選択します。
3. 赤フィルタまたは緑フィルタを選択します。
4. フィルタの値を調整します。値を上げるほど効果が強くなります。

## ダイナミック精度機能を調整する (一部モデルのみ)

ダイナミック精度機能は、ゲーム中のモーションを安定させます。

1. 5 ウェイ コントローラを押すと、クイックメニューが開きます。
2. メニュー > 画像 > **DyAc / DyAc<sup>+</sup>** を選択します。

## VESA 規格の DisplayPort 適応的同期をアクティベートする (XL2540K / XL2546K / XL2566K)

VESA 規格の適応的同期機能が備わったモニターは、ゲーム中のスクリーンのティアリング、カクツキ、ジャダーリングを低減します。

1. 互換性のある GPU (Graphics Processing Units) と今後リリースされるドライバをお使いください。サポートされる技術を確認するには、GPU 製造元のウェブサイトをご覧ください。
2. DisplayPort と HDMI 2.0 ソケット<sup>(\*)</sup> を接続しているか確認してください。詳細は、[18 ページの「ビデオケーブルを接続します。」](#)を参照してください。
3. システム > **FreeSync Premium/Adaptive-Sync** を選択して機能をオンにします。機能を切り替える前に、画面のメッセージをご覧ください。



・適応的同期の性能については、GPU 製造元のウェブサイトをご覧ください。

・(\*) : HDMI 2.0 ポートは、AMD グラフィックカードに対しては FreeSync Premium/Adaptive-Sync にしか対応していません。

## スケーリング使う

スケーリングを使用すると、画面をリサイズすることができます。

1. 5 ウェイ コントローラを押すと、クイックメニューが開きます。
2. メニュー > 表示 > **スケーリング** を選択します。



リサイズした直後は、ディスプレイが一時的に不安定になる場合があります。これは正常な現象であり、製造上の欠陥ではありません。

## 144 / 240 / 360 Hz でのゲーム再生の初期設定

ゲームをより楽しめるように、モニターを最適化することができます。次のステップで始めてください。



以下は、最大リフレッシュレートとサポートされるモデルのリストです。

- 144 Hz : XL2411K
- 240 Hz : XL2540K / XL2546K
- 360 Hz : XL2566K

有効なタイミングは、モデルと入力ソースによって異なります。ウェブサイトから **Resolution file** (解像度ファイル) をダウンロードします (3 ページの「製品サポート」を参照してください)。詳細は、**Resolution file** (解像度ファイル) の「プリセット 画面モード」をお読みください。



PC のオペレーティングシステムによって、スクリーンのリフレッシュ レートを調整する手順が異なります。詳しくは、オペレーティングシステムのヘルプドキュメントを参照してください。

1. スクリーンのリフレッシュ レートを **144 ヘルツ (144 Hz) / 240 ヘルツ (240 Hz) / 360 ヘルツ (360 Hz)** に設定します。デスクトップを右クリックし、**画面の解像度** を選択します。詳細設定をクリックします。**モニター** タブで、スクリーンのリフレッシュ レートを **144 ヘルツ / 240 ヘルツ / 360 ヘルツ** に変更します。次に、**適用** をクリックし、**はい** をクリックして変更内容を確定します。

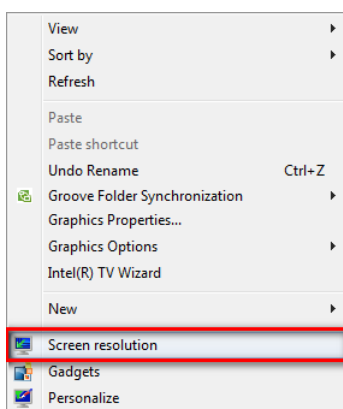

### Change the appearance of your display



Display: 1. JIS G 1100  
Resolution: 1920 x 1080 (recommended)  
Orientation: Landscape

Advanced settings

Connect to a projector (or press the key and tap P)

Make text and other items larger or smaller

What display settings should I choose?

OK

Cancel

Apply



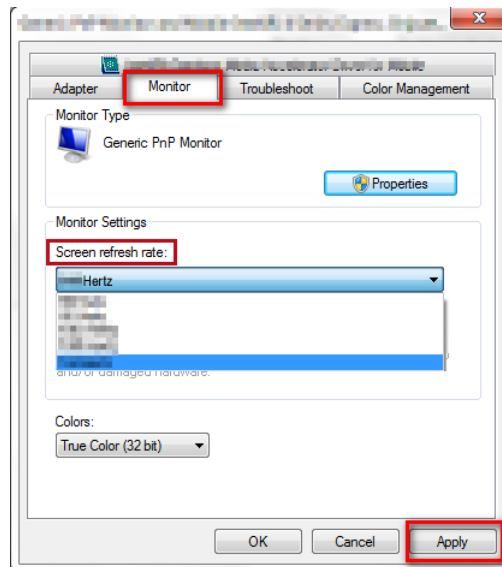

2. ゲームでセットアップメニューを開き、フレームレートまたはスクリーンのリフレッシュレートを 144 Hz / 240 Hz / 360 Hz に設定します。詳細は、ゲームに付いているヘルプ文書を参照してください。
3. スクリーンのリフレッシュレートが変更されているかどうかを確認するには、モニターのクイックメニューを選択し、システム情報をご覧ください。



メニューに 144 Hz / 240 Hz / 360 Hz が選択肢としてない場合は、次を確認してください。

- HDMI 2.0 ケーブルまたは DisplayPort ケーブルが正しくコンピュータとモニターに接続されていることを確認します。
- GPU が 144 Hz / 240 Hz / 360 Hz に対応していることを確認します。
- ゲームが 144 Hz / 240 Hz / 360 Hz に対応していることを確認します。

## メインメニューのナビゲート

モニターの設定はすべて OSD (On Screen Display) で行うことができます。

5 ウェイ コントローラを押してクイックメニューを開き、メニューを選択してメインメニューを開きます。詳細は、[33 ページの「5 ウェイ コントローラと基本メニュー操作」](#)を参照してください。

選択可能なメニューオプションは、入力ソース、機能、および設定により異なる場合があります。使用できないメニュー オプションは、グレー表示されます。使用できないキーは無効になり、それに相当する OSD アイコンも消えます。特定の機能が搭載されていないモデルの場合は、それらに関連する設定とアイテムはメニューに表示されません。



OSD (On Screen Display) メニュー言語は購入された地域で提供される製品により異なる場合があります。詳細は、システムと **OSD 設定**の [56 ページの「言語」](#)を参照してください。

---

各メニューについての詳細は、次のページを参照してください。

- [43 ページの「モードメニュー」](#)
- [45 ページの「カラー設定メニュー」](#)
- [47 ページの「画像メニュー」](#)
- [49 ページの「保存メニュー」](#)
- [50 ページの「表示メニュー」](#)
- [52 ページの「カスタムメニュー」](#)
- [55 ページの「システムメニュー」](#)

# モードメニュー

選択可能なメニューオプションは、入力ソース、機能、および設定により異なる場合があります。使用できないメニューオプションは、グレー表示されます。使用できないキーは無効になり、それに相当する OSD (On Screen Display) アイコンも消えます。特定の機能が搭載されていないモデルの場合は、それらに関連する設定とアイテムはメニューに表示されません。

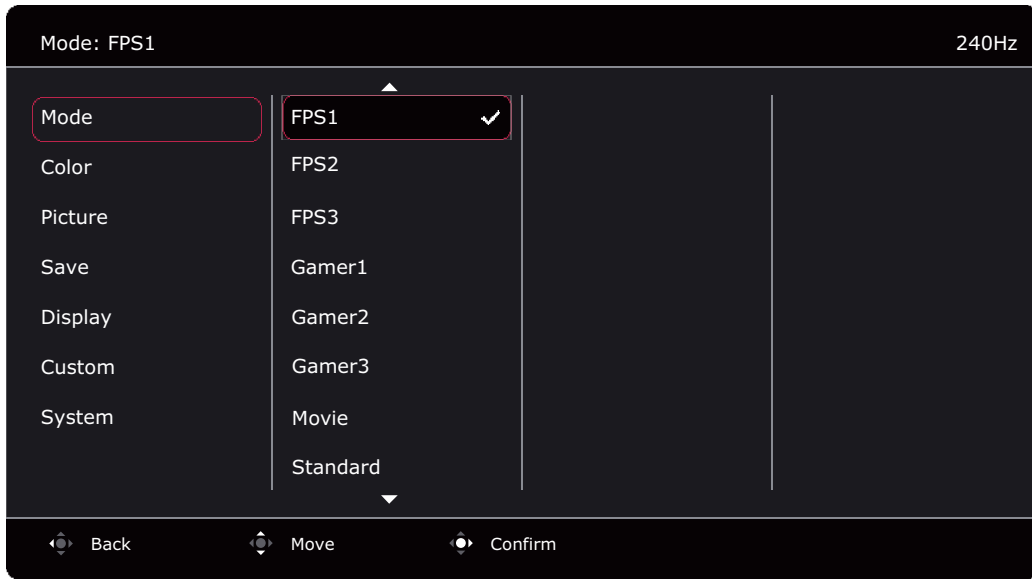

1. 5 ウェイ コントローラを押すと、クイックメニューが開きます。
2. メニューをクイックメニューから選択します。
3. または を使ってモードを選択します。
4. を選択してサブメニューを開き、 または を使ってメニューアイテムを選択します。
5. または を使って調整するか、 を使って選択を行います。
6. 前のメニューに戻るには、 を選択します。
7. メニューを終了するには、 を選択します。

アイテム	機能	範囲
モード	画面に表示している画像タイプに最も適したモードを選択します。 お住まい地域用の製品によって、デフォルトの画像モードは <b>FPS1</b> (FPS ゲーム) か <b>エコ</b> になります。設定は必要に応じて変更してください。	
	<b>FPS1</b>	FPS (First Person Shooting) ゲーム用です。
	<b>FPS2</b>	
	<b>FPS3</b>	
	<b>ゲーマー 1</b>	カスタマイズした画面設定を適用します。 ゲームモードの設定については、 <a href="#">37 ページの「自分のゲームモードを設定する」</a> を参照してください。
	<b>ゲーマー 2</b>	
	<b>ゲーマー 3</b>	

アイテム	機能		範囲
	<b>動画</b>	動画を見るときに使用します。	
	<b>標準</b>	基本的な PC アプリケーション用です。	
	<b>エコ (特定モデルのみ)</b>	実行中のプログラムの輝度を最小限にすることで電力消費量を下げ、節電します。	

# カラー設定メニュー

選択可能なメニューオプションは、入力ソース、機能、および設定により異なる場合があります。使用できないメニューオプションは、グレー表示されます。使用できないキーは無効になり、それに相当する OSD (On Screen Display) アイコンも消えます。特定の機能が搭載されていないモデルの場合は、それらに関連する設定とアイテムはメニューに表示されません。

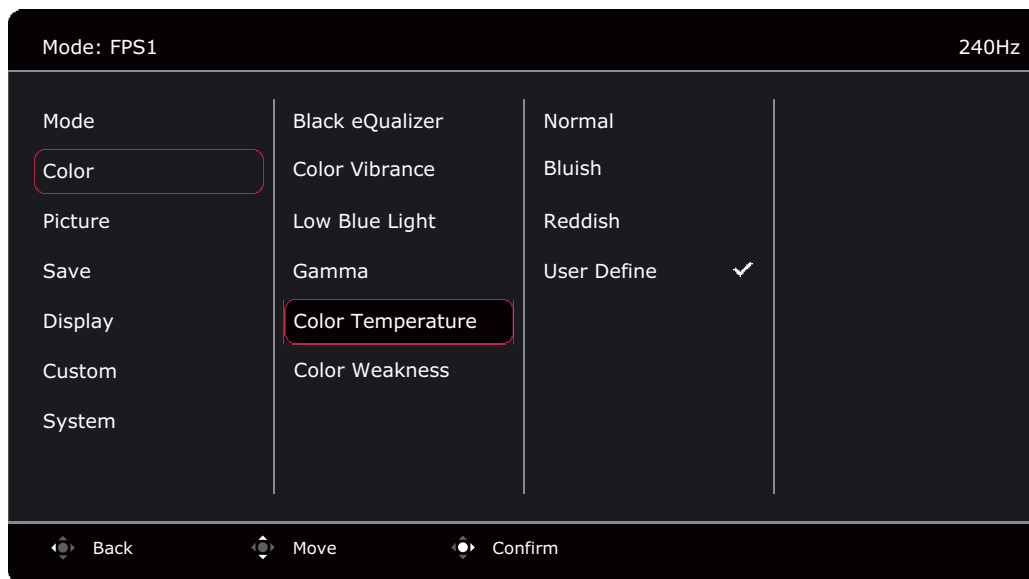

1. 5 ウェイ コントローラを押すと、クイックメニューが開きます。
2. メニューをクイックメニューから選択します。
3. または を使ってカラー設定を選択します。
4. を選択してサブメニューを開き、 または を使ってメニューアイテムを選択します。
5. または を使って調整するか、 を使って選択を行います。
6. 前のメニューに戻るには、 を選択します。
7. メニューを終了するには、 を選択します。

アイテム	機能	範囲
<b>Black eQualizer</b>	<p>明るいシェードはそのままに、輝度を上げることにより暗いシェードを引き立てます。</p> <p> 画像が明るすぎたり、あまり暗いシェードが含まれていない場合は、<b>Black eQualizer</b> の値を調整してもそれほど画像に変化が見られない場合があります。</p>	0 ~ 20
<b>色の鮮明さ (Color Vibrance)</b>	<p>別の色設定を選択できます。一旦適用した後は、色設定は相当するメニューで調整できます。</p>	0 ~ 20
<b>ブルーライト軽減</b>	<p>目にブルーライトがあまり当たらないように、ディスプレイのブルーライトを軽減します。</p> <p> 各ブルーライト軽減モードで軽減されるブルーライトの量は、状況によって異なり、特定の状況のために設定されています。必要に応じて適切なモードを選択してください。</p>	0 ~ 10

アイテム	機能		範囲
ガンマ	トーンの輝度を調整します。		<ul style="list-style-type: none"> <li>• 1</li> <li>• 2</li> <li>• 3</li> <li>• 4</li> <li>• 5</li> </ul>
色温度	通常	ビデオや静止画を自然な色で表示させます。これは工場出荷時の標準値になっています。	
	薄青	画像の色合いを寒色系にします。これは工場設定値を PC 業界標準の白にします。	
	薄赤	画像の色合いを暖色系にします。これは工場設定値を新聞印刷標準の白にします。	
	ユーザー設定	<p>赤、緑、青の原色を混ぜ合わせることによって、画像の色合いを変更します。次に <b>R</b> (赤)、<b>G</b> (緑)、<b>B</b> (青) メニューに進み、設定を変更します。</p> <p>この値を下げると画像の各色が変わります。(たとえば、青のレベルを下げると、黄色がかかった色合いになります。緑のレベルを下げると、画像はマゼンタに近い色になります。)</p>	<ul style="list-style-type: none"> <li>• <b>R</b> (0 ~ 100)</li> <li>• <b>G</b> (0 ~ 100)</li> <li>• <b>B</b> (0 ~ 100)</li> </ul>
Color Weakness	色覚に障がいのある方が容易に色を識別できるように、カラーマッチを調整します。		
	赤フィルタ	赤フィルタが再現する効果を定義します。値を上げるほど効果が強くなります。	0 ~ 20
	緑フィルタ	緑フィルタが再現する効果を定義します。値を上げるほど効果が強くなります。	0 ~ 20
	オフ	Color Weakness 機能を無効にします。	

## 画像メニュー

選択可能なメニューオプションは、入力ソース、機能、および設定により異なる場合があります。使用できないメニューオプションは、グレー表示されます。使用できないキーは無効になり、それに相当する OSD (On Screen Display) アイコンも消えます。特定の機能が搭載されていないモデルの場合は、それらに関連する設定とアイテムはメニューに表示されません。

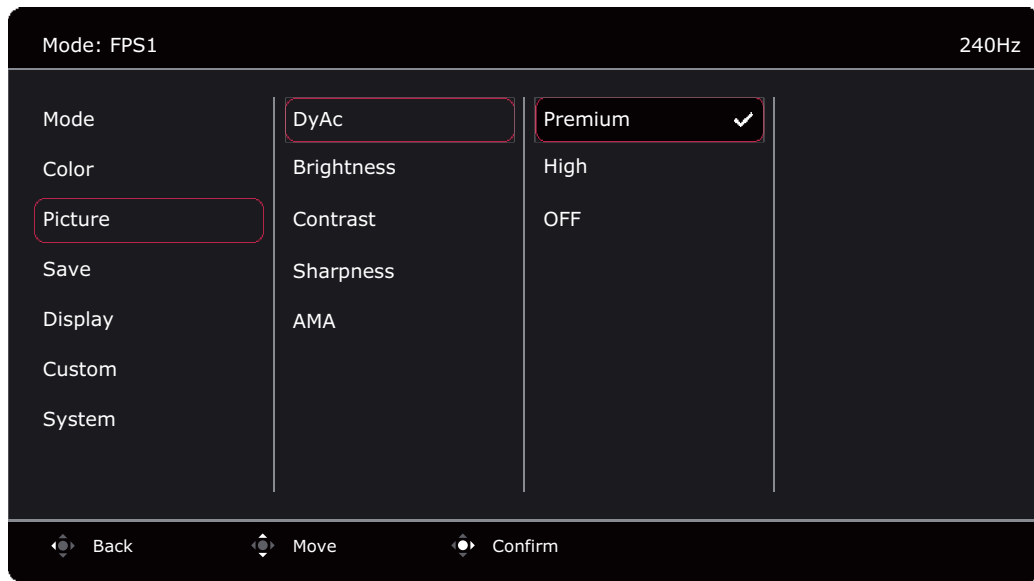

1. 5 ウェイ コントローラを押すと、クイックメニューが開きます。
2. メニューをクイックメニューから選択します。
3. または を使って画像を選択します。
4. を選択してサブメニューを開き、 または を使ってメニューアイテムを選択します。
5. または を使って調整するか、 を使って選択を行います。
6. 前のメニューに戻るには、 を選択します。
7. メニューを終了するには、 を選択します。

アイテム	機能	範囲
<b>DyAc /DyAc<sup>+</sup></b> (特定モデルのみ)	ダイナミック精度機能は、ゲーム中のモーションを安定させます。この機能は、リフレッシュレートが 100 Hz 以上の場合にのみご使用になることをお勧めします。 変更内容を保存したら、設定は直ちに有効になりすべてのモードに適用されます。 (XL2411K のみ) パネルの設計上、 <b>DyAc</b> がオンになると輝度は低減されます。	<ul style="list-style-type: none"> <li>•プレミアム</li> <li>•高</li> <li>•オフ</li> </ul>
<b>輝度</b>	明るいシェードと暗いシェードのバランスを調整します。	0 ~ 100
<b>コントラスト</b>	暗いエリアと明るいエリアの差を調整します。	0 ~ 100
<b>シャープネス</b>	被写体の鮮明さを調整します。	1 ~ 10









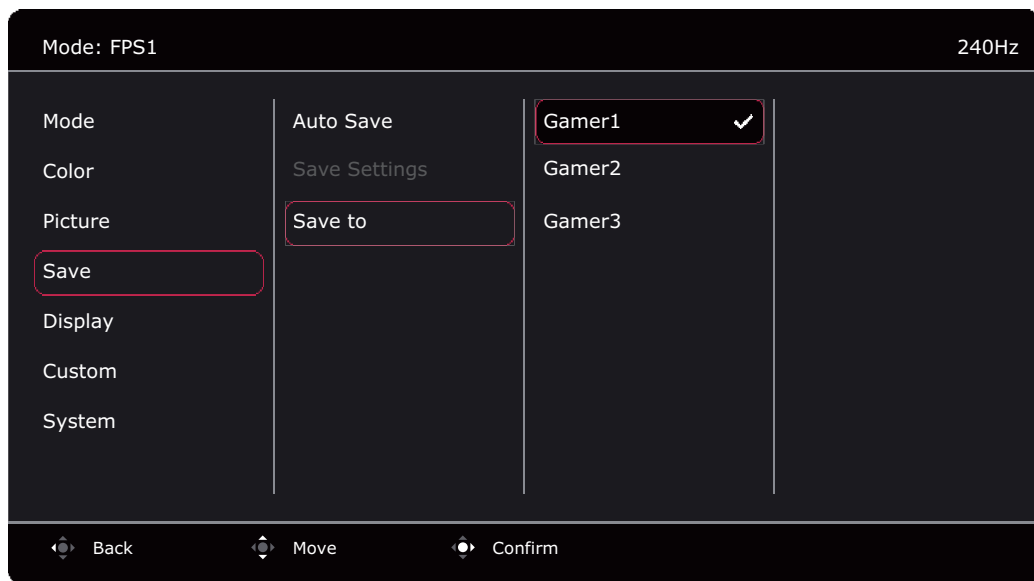

アイテム	機能	範囲
<b>AMA</b>	<p>LCD パネルのグレーレベルの応答時間を短縮化します。</p> <p> 変更内容を保存したら、設定は直ちに有効になりすべてのモードに適用されます。</p>	<ul style="list-style-type: none"> <li>•プレミアム</li> <li>•高</li> <li>•カスタマイズ (XL2566K のみ)</li> <li>•オフ</li> </ul>





# 保存メニュー

選択可能なメニューオプションは、入力ソース、機能、および設定により異なる場合があります。使用できないメニューオプションは、グレー表示されます。使用できないキーは無効になり、それに相当する OSD (On Screen Display) アイコンも消えます。特定の機能が搭載されていないモデルの場合は、それらに関連する設定とアイテムはメニューに表示されません。











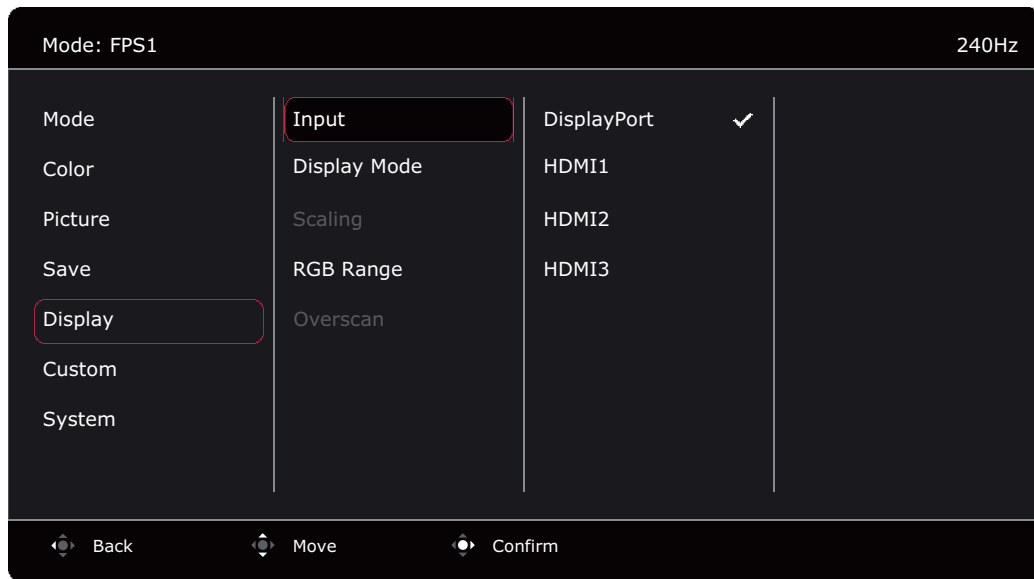

1. 5 ウェイ コントローラを押すと、クイックメニューが開きます。
2. メニューをクイックメニューから選択します。
3.  または  を使って保存を選択します。
4.  を選択してサブメニューを開き、 または  を使ってメニューアイテムを選択します。
5.  または  を使って調整するか、 を使って選択を行います。
6. 前のメニューに戻るには、 を選択します。
7. メニューを終了するには、 を選択します。



アイテム	機能	範囲
自動保存	調整したディスプレイ設定を現在のモードに自動で保存します。  自動保存が無効の時には、ディスプレイを調整した後、保存 > 設定を保存を選択して現在のモードに設定を手動で保存します。	・オン ・オフ
設定を保存	調整したディスプレイ設定を現在のモードに手動で保存します。  自動保存が無効のときにしか使用できません。	・はい ・いいえ
保存先	カスタマイズした画面の新しい設定を保存します。  ゲームモードを適用する方法については、 <a href="#">37 ページの「自分のゲームモードを設定する」</a> を参照してください。	・ゲーマー1 ・ゲーマー2 ・ゲーマー3



## 表示メニュー

選択可能なメニューオプションは、入力ソース、機能、および設定により異なる場合があります。使用できないメニューオプションは、グレー表示されます。使用できないキーは無効になり、それに相当する OSD (On Screen Display) アイコンも消えます。特定の機能が搭載されていないモデルの場合は、それらに関連する設定とアイテムはメニューに表示されません。



1. 5 ウェイ コントローラを押すと、クイックメニューが開きます。
2. メニューをクイックメニューから選択します。
3.  または  を使って表示を選択します。
4.  を選択してサブメニューを開き、 または  を使ってメニューアイテムを選択します。
5.  または  を使って調整するか、 を使って選択を行います。
6. 前のメニューに戻るには、 を選択します。
7. メニューを終了するには、 を選択します。









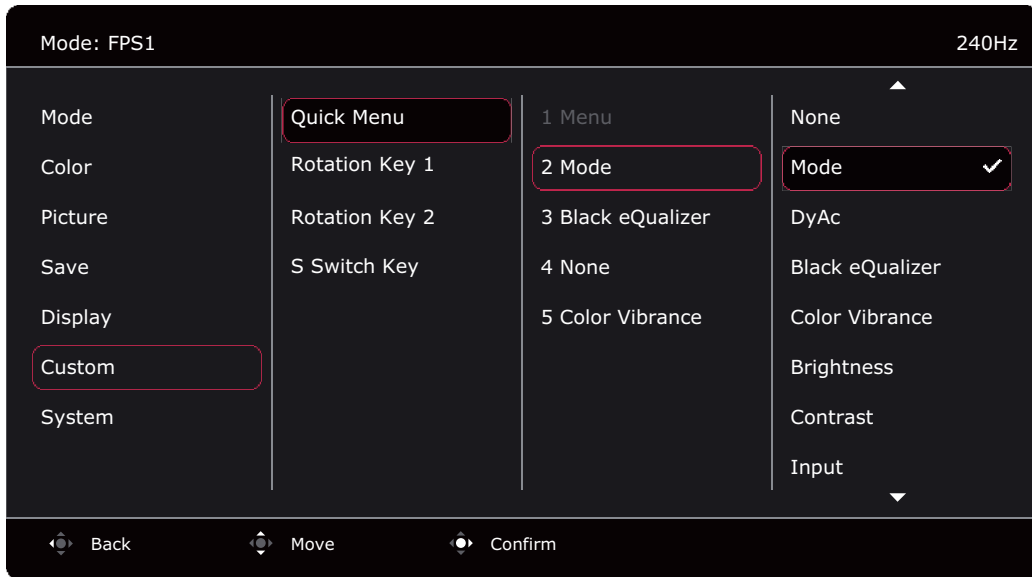

アイテム	機能	範囲
入力	ビデオケーブルの接続タイプに応じて入力を変更してください。	<ul style="list-style-type: none"> <li>• DisplayPort</li> <li>• HDMI1</li> <li>• HDMI2</li> <li>• HDMI3 (特定モデルのみ)</li> </ul>
画面モード	<p>この機能は 16:9 以外の縦横比の画像を幾何学的に歪ませることなく、正しく表示させます。</p> <ul style="list-style-type: none"> <li> 入力信号によって、画面モードの中のオプションが変わります。</li> <li> モードで行った選択によって、異なる画面モードオプションが設定されます。設定は必要に応じて変更してください。</li> </ul>	
	<p><b>全画面</b></p> <p>入力画像をスクリーンに合わせて表示させます。縦横比が 16:9 の画像に適しています。</p>	

アイテム	機能		範囲
	<b>縦横比</b>	入力画像は幾何学的歪みを生じさせないように、できるだけ画面いっぱいに表示されます。	
	<b>1:1</b>	入力画像はサイズを変更せずに、そのまま最高解像度で表示されます。	
	<b>17" (4:3)</b>	入力画像を縦横比 4:3 の 17" モニターに表示するように表示させます。	
	<b>19" (4:3)</b>	入力画像を縦横比 4:3 の 19" モニターに表示するように表示させます。	
	<b>19" (5:4)</b>	入力画像を縦横比 5:4 の 19" モニターに表示するように表示させます。	
	<b>19" ワイド (16:10)</b>	入力画像を縦横比 16:10 の 19" ワイドモニターに表示するように表示させます。	
	<b>21.5" (16:9)</b>	入力画像を縦横比 16:9 の 21.5" モニターに表示するように表示させます。	
	<b>22" ワイド (16:10)</b>	入力画像を縦横比 16:10 の 22" ワイドモニターに表示するように表示させます。	
	<b>23" ワイド (16:9)</b>	入力画像を縦横比 16:9 の 23" ワイドモニターに表示するように表示させます。	
	<b>23.6" ワイド (16:9) (特定モデルのみ)</b>	入力画像を縦横比 16:9 の 23.6" ワイドモニターに表示するように表示させます。	
	<b>24" ワイド (16:9) (特定モデルのみ)</b>	入力画像を縦横比 16:9 の 24" ワイドモニターに表示するように表示させます。	
<b>スケーリング</b>	<p>目的に合わせて画面のサイズを調整します。</p> <p> <b>画面モードが全画面または縦横比のときには使用できません。その他のモードの場合 (1:1 以外)、前のスケーリング設定に素早くアクセスできるように、それぞれのモードは前のスケーリングで保存されます。</b></p> <p> <b>画面モードが 1:1 (入力ソースの解像度が 1920 x 1080 以下の場合) の場合は、最も新しい 3 個のスケーリング設定 (1 つの入力ソースで異なる解像度) が保存されます。</b></p>		0 ~ 100
<b>RGB 範囲</b>	カラスケールの範囲を決定します。接続したデバイスの RGB 範囲の設定と一致するオプションを選択してください。		<ul style="list-style-type: none"> <li>•自動検出</li> <li>•RGB (0~255)</li> <li>•RGB (16~255)</li> </ul>
<b>Overscan</b>	入力イメージがやや拡大されます。イメージの周りに不要なノイズが見られるときに、この機能を使用するとこのようなノイズを消去することができます。		<ul style="list-style-type: none"> <li>•オン</li> <li>•オフ</li> </ul>

# カスタムメニュー

選択可能なメニューオプションは、入力ソース、機能、および設定により異なる場合があります。使用できないメニューオプションは、グレー表示されます。使用できないキーは無効になり、それに相当する OSD (On Screen Display) アイコンも消えます。特定の機能が搭載されていないモデルの場合は、それらに関連する設定とアイテムはメニューに表示されません。



1. 5 ウェイ コントローラを押すと、クイックメニューが開きます。
2. メニューをクイックメニューから選択します。
3.  または  を使ってカスタムを選択します。
4.  を選択してサブメニューを開き、 または  を使ってメニューアイテムを選択します。
5.  または  を使って調整するか、 を使って選択を行います。
6. 前のメニューに戻るには、 を選択します。
7. メニューを終了するには、 を選択します。

アイテム	機能	範囲
<b>クイックメニュー</b>	<p>頻繁に調整する設定をクイックメニュー2つからから4つ設定します。2つの設定に対して同じアイテムを選択しないでください。2つ以上の設定に対しては、なしを選択してください。詳細は、36ページの「カスタマイズクイックメニュー」を参照してください。</p>	<ul style="list-style-type: none"> <li>•なし</li> <li>•モード (43ページをお読みください)</li> <li>•DyAc /DyAc+ (47ページをお読みください) (特定モデルのみ)</li> <li>•Black eQualizer (45ページをお読みください)</li> <li>•色の鮮明さ (Color Vibrance) (45ページをお読みください)</li> <li>•輝度 (47ページをお読みください)</li> <li>•FreeSync Premium / Adaptive-Sync (55ページをお読みください) (特定モデルのみ)</li> <li>•コントラスト (47ページをお読みください)</li> <li>•入力 (50ページをお読みください)</li> <li>•ブルーライト軽減 (45ページをお読みください)</li> <li>•ガンマ (46ページをお読みください)</li> <li>•シャープネス (47ページをお読みください)</li> <li>•AMA (48ページをお読みください)</li> </ul>

アイテム	機能	範囲
ローテーションキー 1 ローテーションキー 2	機能をモニター背面のローテーションキー 1 / ローテーションキー 2 でアクセスできるようにします。キーの位置については、31 ページの「コントロールパネル」をご覧ください。先にカテゴリーを選択してから、このキーでアクセスできるオプションを最大で 3 個まで選択します。	<ul style="list-style-type: none"> <li>• モード (43 ページをお読みください)</li> <li>• DyAc /DyAc+ (47 ページをお読みください) (特定モデルのみ)</li> <li>• AMA (48 ページをお読みください)</li> <li>• 入力 (50 ページをお読みください)</li> </ul>
<b>S Switch キー</b>	S Switch の S Switch キーでアクセスできる機能を設定します。キーの位置については、31 ページの「S Switch」をご覧ください。先にカテゴリーを選択してから、このキーでアクセスできるオプションを最大で 3 個まで選択します。	<ul style="list-style-type: none"> <li>• モード (43 ページをお読みください)</li> <li>• DyAc /DyAc+ (47 ページをお読みください) (特定モデルのみ)</li> <li>• AMA (48 ページをお読みください)</li> <li>• 入力 (50 ページをお読みください)</li> </ul>

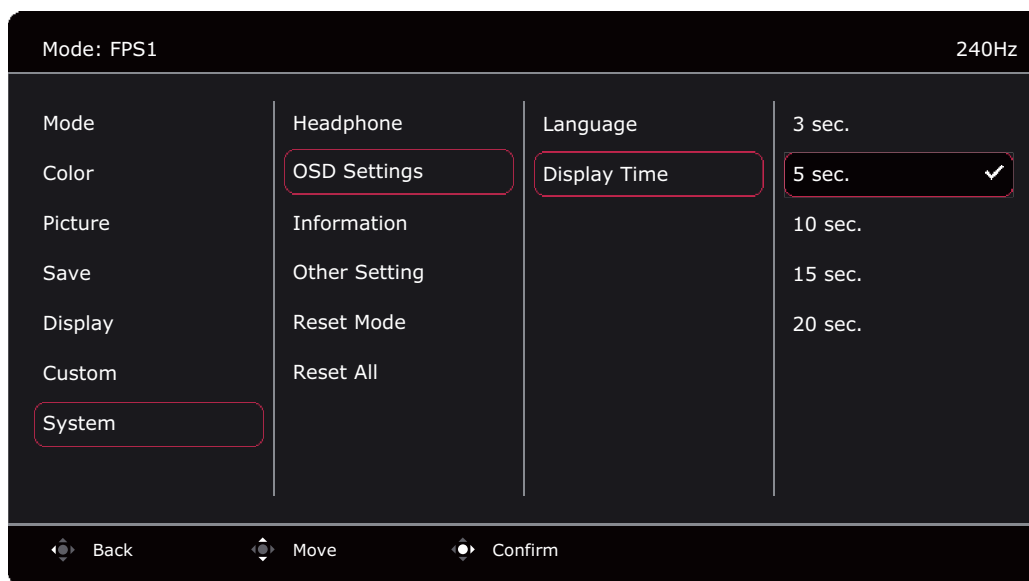

## システムメニュー

選択可能なメニューオプションは、入力ソース、機能、および設定により異なる場合があります。使用できないメニューオプションは、グレー表示されます。使用できないキーは無効になり、それに相当する OSD (On Screen Display) アイコンも消えます。特定の機能が搭載されていないモデルの場合は、それらに関連する設定とアイテムはメニューに表示されません。





1. 5 ウェイ コントローラを押すと、クイックメニューが開きます。
2. メニューをクイックメニューから選択します。
3. または を使ってシステムを選択します。
4. を選択してサブメニューを開き、 または を使ってメニューアイテムを選択します。
5. または を使って調整するか、 を使って選択を行います。
6. 前のメニューに戻るには、 を選択します。
7. メニューを終了するには、 を選択します。

アイテム	機能	範囲
<b>ECO 設定</b> (特定モデルのみ)	スクリーン輝度の範囲が異なります。省エネのために、最大輝度は制限されています。モニターを使用するには、この機能を無効にしてモニターで最適な色設定を実現してください。	・オン ・オフ
<b>FreeSync Premium / Adaptive-Sync</b> (特定モデルのみ)	FreeSync™ Premium/Adaptive-Sync 機能をオンまたはオフにします。 機能を切り替える前に、画面のメッセージをご覧ください。 変更内容を保存したら、設定は直ちに有効になりすべてのモードに適用されます。	・オン ・オフ

アイテム	機能		範囲
ヘッドフォン	音量調整	音量を調整します。  一部のグラフィックカードではグラフィック上の制限により、モニターのヘッドフォンジャックからオーディオ信号が出力されません。このような状況でオーディオ信号を出力するには、PCのヘッドフォンジャックをご使用ください。	0 ~ 100
	ミュート	音量をミュートにします。	<ul style="list-style-type: none"> <li>• オン</li> <li>• オフ</li> </ul>
OSD 設定	言語	OSD (On Screen Display) メニューを設定します。  本製品をお求めになった地域によっては、OSD (On Screen Display) に表示される言語オプションが右図とは異なる場合があります。	<ul style="list-style-type: none"> <li>• English</li> <li>• Français</li> <li>• Deutsch</li> <li>• Italiano</li> <li>• Español</li> <li>• Polski</li> <li>• Český</li> <li>• Magyar</li> <li>• Română</li> <li>• Nederlands</li> <li>• Русский</li> <li>• Svenska</li> <li>• Português</li> <li>• العربية</li> <li>• 日本語</li> <li>• 한국어</li> <li>• 繁體中文</li> <li>• 简体中文</li> </ul>
	表示時間	OSD (On Screen Display) メニューの表示時間を調整します。	<ul style="list-style-type: none"> <li>• 3 秒</li> <li>• 5 秒</li> <li>• 10 秒</li> <li>• 15 秒</li> <li>• 20 秒</li> </ul>
情報	製品情報を表示します。		<ul style="list-style-type: none"> <li>• モデル名</li> <li>• 入力</li> <li>• 最適解像度</li> <li>• FreeSync Premium (特定モデルのみ)</li> </ul>



アイテム	機能		範囲
その他の設定	解像度についての注意	モニターが新しい入力ソースを検出したときに、推奨する解像度を表示するかどうかを設定します。	<ul style="list-style-type: none"> <li>•オン</li> <li>•オフ</li> </ul>
	ブザー	コントロールキーのトーンをオン/オフにします。	<ul style="list-style-type: none"> <li>•オン</li> <li>•オフ</li> </ul>
	入力自動切り替え	有効な入力ソースを自動的に検出します。	<ul style="list-style-type: none"> <li>•オン</li> <li>•オフ</li> </ul>
	自動電源オフ	省電力モードで、モニターが自動的にオフになるまでの時間を設定します。	<ul style="list-style-type: none"> <li>•オフ</li> <li>•10分</li> <li>•20分</li> <li>•30分</li> </ul>
	ディープスリープ（特定モデルのみ）	<p>モニターの電源を切ることで、ディープスリープ（省エネ）モードを有効/無効にします。</p> <p>有効にすると、電源ボタンを押すことによってモニターはディープスリープモードに入ります。</p> <p>無効にすると、電源ボタンを押すことによってモニターはディープスリープモードに入らずにバックライトをオフにします。</p>	<ul style="list-style-type: none"> <li>•オン</li> <li>•オフ</li> </ul>
	LED インジケータ	LED インジケータの輝度を決定します。	<ul style="list-style-type: none"> <li>•オン</li> <li>•オフ</li> </ul>
	DDC/CI	<p>PC のソフトウェアからモニター設定を行うことができます。</p> <p> Video Electronics Standards Association (VESA) により開発された DDC/CI (Display Data Channel/Command Interface の略) は、既存の DDC 規格を拡張したものです。DDC/CI 機能はソフトウェアを使ってモニターコントロールからリモート診断を送信することができます。</p>	<ul style="list-style-type: none"> <li>•オン</li> <li>•オフ</li> </ul>
リセットモード	現在またはすべての画像モードをリセットします。		
	現在のモード	<p>現在の画像モードをリセットします。</p> <p>現在のモードが<b>ゲーマー 1 / ゲーマー 2 / ゲーマー 3</b> であり、S Switch がモニターに接続されているときには、両モニターの同じモードと S Switch がリセットされます。</p>	
	すべてのモード	<p>すべての画像モードをリセットします。</p> <p>この操作を行いながら S Switch をモニターに接続すると、S Switch に保存されたゲームモードの設定もリセットされます。</p>	

アイテム	機能	範囲
すべて元に戻す	<p>すべてのモード、色、その他の設定を工場出荷時のデフォルト値に戻します。</p> <p> この操作を行いながら S Switch をモニターに接続すると、S Switch に保存されたゲーム モードの設定もリセットされます。ゲーム モードの設定を維持したい場合は、先に S Switch を外してください。</p>	<ul style="list-style-type: none"> <li>•はい</li> <li>•いいえ</li> </ul>

# トラブルシューティング

## よくある質問 (FAQ)

このガイドの指示に従って調整を行っても問題が解決しない場合には、お買い上げいただいた販売店にご連絡いただくか、[ZOWIE.BenQ.com](http://ZOWIE.BenQ.com) まで電子メールにてお問い合わせください。



[ZOWIE.BenQ.com](http://ZOWIE.BenQ.com) > サポート > FAQ またはダウンロードと FAQ > 型番

## イメージング

- ❓ 画像が不自然な色で表示される。
- ✔ 画像が黄、青、または薄いピンク色で表示される場合。

  - お住まい地域用の製品によって、デフォルトの画像モードは **FPS1** (FPS ゲーム) か **エゴ** になります。他の画像モードを使用したい場合は、**モード** で設定を変更します。
  - 画像が黄色、青、ピンクに見える場合は、**システム** を選択した後に **リセットモード** を選択し、色の設定を初期値に戻します。

それでもイメージが正しく表示されず、OSD (On Screen Display) が不自然な色で表示されている場合は、3つの基本色のうちいずれかの信号入力が行われていません。信号ケーブルのコネクタをチェックしてください。ピンが曲がったり破損している場合は、販売店にご相談ください。
- ❓ 画像がぼやける。
- ✔ ウェブサイトから **Resolution (解像度)** ファイルをダウンロードします (**3 ページの「製品サポート」** を参照してください)。「**スクリーン解像度の調整**」を参照してください。その後、最適な解像度とリフレッシュレートを選択し、ステップに従って調整してください。
- ❓ ネイティブ (最大) 解像度より低い解像度でのみぼやけが発生する場合 :
- ✔ ウェブサイトから **Resolution (解像度)** ファイルをダウンロードします (**3 ページの「製品サポート」** を参照してください)。「**スクリーン解像度の調整**」を参照してください。ネイティブ解像度を選択します。
- ❓ ピクセル エラーが表示される。

一部のピクセルが常時点灯したまま、または点灯しないままであったり、赤、緑、青、その他の色になったままの場合
- ✔

  - LCD スクリーンをきれいに掃除してください。
  - 電源のオン / オフを切り替え。
  - モニターの動作中に常時点滅する画素が少々存在することがありますが、これは液晶技術で一般的に発生する状況で、故障ではありません。
- ❓ 画像がゆがむ、フラッシュする、ちらつく。
- ✔ ウェブサイトから **Resolution (解像度)** ファイルをダウンロードします (**3 ページの「製品サポート」** を参照してください)。「**スクリーン解像度の調整**」を参照してください。その後、最適な解像度とリフレッシュレートを選択し、ステップに従って調整してください。

- ❓ モニターは最高解像度に設定されていますが、画像はまだ歪んでいます：
- ✔️ 異なる入力ソースの画像は、モニターの最高解像度で表示すると歪んだり、引き伸ばされたりする場合があります。それぞれの入力信号を最高の状態で表示するには、**画面モード機能**を使って入力信号に合った適切な縦横比を設定してください。詳細は、[50 ページの「画面モード」](#)を参照してください。
- ❓ 画像が片側に寄ってしまう。
- ✔️ ウェブサイトから **Resolution（解像度）** ファイルをダウンロードします（[3 ページの「製品サポート」](#)を参照してください）。「**スクリーン解像度の調整**」を参照してください。その後、最適な解像度とリフレッシュレートを選択し、ステップに従って調整してください。
- ❓ スクリーン上に表示される静止画像に薄い影が写ることがあります。
- ✔️
  - ・省電力機能を有効にして、コンピュータとモニターを一定時間使用しない状態が続いた場合、低消費電力の「スリープ」モードに入るようにしてください。
  - ・画像の残像が残らないようにスクリーンセーバをお使いください。

## 電源 LED インジケータ

- ❓ LED は白かオレンジ色です。
- ✔️
  - ・LED が白く点灯しているときには、モニターの電源が入っています。
  - ・LED が白く点灯し、画面に「**範囲外です**」というメッセージが表示されている場合は、モニターがサポートしていない画面モードを使用しています。モニターがサポートするモードのいずれかに設定を変更してください。ウェブサイトから **Resolution（解像度）** ファイルをダウンロードします（[3 ページの「製品サポート」](#)を参照してください）。「**スクリーン解像度の調整**」を参照してください。その後、最適な解像度とリフレッシュレートを選択し、ステップに従って調整してください。
  - ・LED がオレンジ色に点灯している場合は、省電力モードが有効になっています。コンピュータのキーボードで任意のキーを押すか、マウスを動かしてください。それでも解決しない場合は、信号ケーブルのコネクタをチェックしてください。ピンが曲がったり破損している場合は、販売店にご相談ください。
  - ・LED がオフであれば、電源のメインソケット、外部電源、メインスイッチをチェックしてください。

## OSD (On Screen Display) コントロール

- ❓ OSD コントロールにアクセスできません。
- ✔️ ロックされた状態にプリセットされている OSD コントロールをロック解除するには、キーをどれでも 10 秒間押し続けてください。

## OSD (On Screen Display) メッセージ

- ❓ コンピュータがブートアップする間、「**範囲外です**」というメッセージが表示される。
- ✔️ コンピュータがブートアップする間、「**範囲外です**」というメッセージが表示される場合は、オペレーティングシステムまたはグラフィックカードがコンピュータと互換性の問題があることを意味しています。システムが自動的にリフレッシュレートを調整します。オペレーティングシステムが起動するまでお待ちください。

## オーディオ

- ① 外付けスピーカーから音が出ない。
- ②
  - ヘッドフォンを外してください（モニターにヘッドフォンが接続されている場合）。
  - ヘッドフォンジャックが正しく接続されていることを確認してください。
  - 外付けスピーカーが USB デバイスである場合は、正しく接続されていることを確認してください。
  - 外付けスピーカーの音量を上げてください（音量が無音になっているか、低すぎる場合があります）。