

# BenQ



## XL

**MONITOR FOR  
e-SPORTS**

Serie XL  
Manual del usuario

## Copyright

Copyright © 2020 de BenQ Corporation. Reservados todos los derechos. Ninguna parte de esta publicación se podrá reproducir, transmitir, transcribir, almacenar en un sistema de recuperación ni traducir a ningún idioma o lenguaje informático de forma alguna o mediante ningún medio, ya sea electrónico, mecánico, magnético, óptico, químico, manual o de cualquier otro tipo, sin el consentimiento previo y por escrito de BenQ Corporation.

## Renuncia de responsabilidad

BenQ Corporation no realizará aseveración ni garantía alguna, explícita ni implícita, con respecto al contenido de la presente publicación y renuncia específicamente a toda garantía de comerciabilidad o adecuación para un fin concreto. Asimismo, BenQ Corporation se reserva el derecho a revisar esta publicación y a realizar cambios ocasionalmente en el contenido de la misma, sin ninguna obligación por parte de esta empresa de notificar a persona alguna sobre dicha revisión o cambio(s).

El rendimiento de acción sin parpadeo se puede ver afectado por factores externos como una mala calidad del cable, un suministro eléctrico inestable, interferencias en la señal o una puesta a tierra anómala, no estando limitado a los factores externos antedichos. (Aplicable solo a modelos sin parpadeo.)

## BenQ ecoFACTS

BenQ has been dedicated to the design and development of greener product as part of its aspiration to realize the ideal of the "Bringing Enjoyment 'N Quality to Life" corporate vision with the ultimate goal to achieve a low-carbon society. Besides meeting international regulatory requirement and standards pertaining to environmental management, BenQ has spared no efforts in pushing our initiatives further to incorporate life cycle design in the aspects of material selection, manufacturing, packaging, transportation, using and disposal of the products. BenQ ecoFACTS label lists key eco-friendly design highlights of each product, hoping to ensure that consumers make informed green choices at purchase. Check out BenQ's CSR Website at <http://csr.BenQ.com/> for more details on BenQ's environmental commitments and achievements.



# Soporte del producto

Este documento está destinado a ofrecer la información más precisa y actualizada, por lo que todo el contenido puede modificarse cada cierto tiempo sin previo aviso. Visite el sitio web para ver la versión más reciente de este documento y otra información del producto. Los archivos disponibles varían según el modelo.

1. Compruebe que su ordenador está conectado a Internet.
2. Visite el sitio web local de [ZOWIE.BenQ.com](http://ZOWIE.BenQ.com). El diseño y el contenido del sitio web pueden variar según la región/país.
  - Manual de usuario y documentación relacionada: [ZOWIE.BenQ.com](http://ZOWIE.BenQ.com) > **Asistencia** > **Descargas y preguntas frecuentes** > nombre del modelo > **User Manual (Manual del usuario)**
  - Controladores: [ZOWIE.BenQ.com](http://ZOWIE.BenQ.com) > **Asistencia** > **Descargas y preguntas frecuentes** > nombre del modelo > **Driver (Controlador)**
  - Software y aplicaciones: [ZOWIE.BenQ.com](http://ZOWIE.BenQ.com) > **Asistencia** > **Descargas y preguntas frecuentes** > nombre del modelo > **Software**
  - (Solo UE) Información sobre la eliminación del producto: Disponible en la página de descarga del manual de usuario. Este documento se basa en el Reglamento (UE) 2019/2021 sobre la reparación o el reciclaje del producto. Para cualquier reparación dentro del periodo de garantía, póngase en contacto siempre con el servicio de atención al cliente local. Si desea reparar un producto fuera de la garantía, le recomendamos acudir a un servicio con personal cualificado para obtener piezas de reparación originales de BenQ y garantizar la compatibilidad. No desmonte el producto salvo que sea consciente las consecuencias. Si no encuentra la información sobre eliminación en su producto, póngase en contacto con el servicio de atención al cliente local para obtener ayuda.

# Seguridad respecto a la electricidad



Siga estas instrucciones de seguridad para obtener un mejor rendimiento y una duración prolongada del monitor.

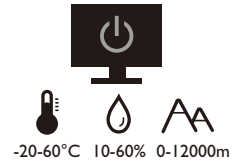
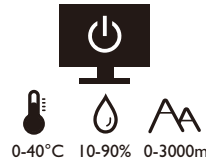

- El enchufe de CA aísla el equipo de la alimentación de CA.
- El cable de la fuente de alimentación funciona como un dispositivo de desconexión de energía para un equipamiento que se conecta a una toma de corriente. La toma de corriente debe estar instalada cerca del equipo y en un lugar al que se pueda acceder con facilidad.
- Este producto debe utilizarse con el tipo de alimentación indicado en la etiqueta. Si no está seguro sobre el tipo de alimentación del que dispone, consulte al distribuidor o a la empresa eléctrica local.
- El equipamiento de clase I que se conecta a una toma de corriente Tipo A debe conectarse a tierra.
- Se debe usar un cable de alimentación aprobado superior o igual a H03VV-F o H05VV-F, 2G o 3G, de 0,75 mm<sup>2</sup>.
- Utilice únicamente el cable de alimentación suministrado por BenQ. No utilice nunca un cable de alimentación que parezca dañado o desgastado.
- (Si cuenta con mando a distancia) EXISTE RIESGO DE EXPLOSIÓN SI SE UTILIZA UN TIPO DE BATERÍA INCORRECTO. ELIMINE LAS BATERÍAS USADAS CONFORME A LAS INSTRUCCIONES.

Para modelos con adaptador:

- Utilice solamente el adaptador de corriente suministrado con su monitor LCD. El uso de otro tipo de adaptadores de corriente originará un funcionamiento incorrecto y/o daños.
- Debe haber ventilación adecuada alrededor del adaptador al usarlo para energizar el dispositivo o cargar la batería. No cubra el adaptador de corriente con papel u otros objetos que reducirán el enfriamiento. No use el adaptador de corriente mientras se encuentra en el interior de una caja de transporte.
- Conecte el adaptador de corriente a una fuente de alimentación apropiada.
- No intente reparar el adaptador de corriente usted mismo. No hay piezas de servicio en la parte interior. Reemplace la unidad si estuviera dañada o expuesta a excesiva humedad.

## Cuidado y limpieza

- No coloque el monitor boca abajo directamente sobre el suelo o sobre la superficie de un escritorio. De lo contrario, se pueden producir arañazos en la superficie del panel.
- El equipo se debe fijar a la estructura del edificio antes de utilizarlo.

- (Para modelos que admiten el montaje en la pared o en el techo)
  - Instale el monitor y el kit de montaje en una pared de superficie plana.
  - Asegúrese de que el material de la pared y el soporte de montaje en la pared estándar (vendido por separado) son lo bastante estables para aguantar el peso del monitor.
  - Apague el monitor y la corriente antes de desconectar los cables del monitor LCD.
- Desconecte siempre el producto de la toma de corriente antes de proceder a su limpieza. Limpie la superficie del monitor LCD con un trapo sin pelusa y no abrasivo. Procure no utilizar productos de limpieza líquidos, aerosoles o limpiacristales.
- Las ranuras y aberturas situadas en la parte inferior o superior del bastidor permiten la ventilación, por lo que no se deben bloquear ni cubrir. No sitúe el monitor sobre o cerca de un radiador u otras fuentes de calor, ni en instalaciones que carezcan de la ventilación adecuada.
- No coloque cargas pesadas sobre el monitor para evitar posibles lesiones personales o daños en el monitor.
- Resulta conveniente guardar la caja y el embalaje por si en el futuro necesita transportar el monitor.
- Consulte la etiqueta del producto para obtener información sobre la potencia, la fecha de fabricación y las marcas de identificación.

## Mantenimiento

- No intente reparar este producto usted mismo, ya que al abrirlo o retirar las cubiertas se expone a voltajes peligrosos u otros riesgos. Si incurriera en alguno de los usos indebidos expuestos o se produjera algún otro accidente, como caídas o funcionamiento inadecuado, póngase en contacto con personal técnico cualificado.
- Póngase en contacto con el lugar donde adquirió el producto o visite el sitio web local de [ZOWIE.BenQ.com](http://ZOWIE.BenQ.com) para obtener más asistencia.

## Precaución





- El monitor debe situarse a una distancia de 50 ~ 70 cm (20 ~ 28 pulgadas) de los ojos.
- La visualización de la pantalla durante un periodo de tiempo prolongado provoca fatiga ocular y puede deteriorar la vista. Descanse los ojos durante 5 ~ 10 minutos por cada 1 hora que utilice el producto.
- Reduzca la tensión ocular fijando la vista en objetos que estén lejos.
- Parpadee frecuentemente y ejercite los ojos para evitar que se le sequen.

# Índice

Copyright .....	2
Renuncia de responsabilidad .....	2
Soporte del producto .....	3
Seguridad respecto a la electricidad .....	4
Introducción .....	7
Información sobre el monitor .....	9
Vista frontal .....	9
Vista posterior .....	9
Cómo instalar el hardware del monitor .....	10
Cómo separar el pedestal .....	14
Ajustar la altura del monitor .....	15
Giro del monitor .....	17
Ajuste del ángulo de visión .....	18
Uso del kit de montaje del monitor .....	19
Aproveche al máximo su monitor BenQ .....	20
Descargar archivos del controlador del monitor LCD desde Internet .....	20
Cómo instalar el monitor en un ordenador nuevo .....	21
Cómo actualizar el monitor en un ordenador existente .....	22
Cómo instalar sistema Windows 10 .....	23
Cómo instalar sistema Windows 8 (8.1) .....	24
Cómo instalar sistema Windows 7 .....	25
Cómo ver el contenido 3D en su monitor (Compatible con la entrada DVI-D) .....	26
Cómo ajustar el monitor .....	27
El panel de control.....	27
Funcionamiento básico del menú .....	28
Personalizar las teclas de acceso directo.....	29
Configurar su propio modo de juego .....	30
Ajuste del modo visualización .....	30
Uso del Escalado inteligente .....	30
Uso del Modo instantáneo.....	30
Desplazamiento por el menú principal .....	31
Menú Imagen .....	32
Menú Imagen avanzada .....	35
Menú Guardar Ajustes .....	39
Menú Sonido .....	40
Menú Sistema .....	41
Resolución de problemas .....	45
Preguntas más frecuentes.....	45
¿Necesita más ayuda? .....	47

# Introducción

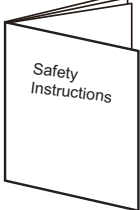
Al desembalar el producto, compruebe que se incluyen los elementos siguientes. En caso de que falte alguno o esté dañado, póngase en contacto con el lugar donde lo adquirió y solicite que se lo cambien.

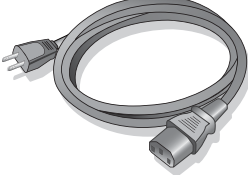
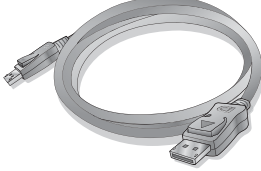
Monitor LCD BenQ	
Base del monitor	
Guía de inicio rápido	
Instrucciones importantes de seguridad	
Declaraciones normativas	
Cable de alimentación (Puede que la ilustración sea diferente del producto suministrado para su región.)	
Cable de vídeo: DP	



- Los accesorios disponibles y las imágenes que aquí se muestran pueden diferir del contenido real y el producto suministrado para su región. Los cables que no se suministran con el producto, puede adquirirlos por separado.
- Resulta conveniente guardar la caja y el embalaje por si en el futuro necesita transportar el monitor. El embalaje de espuma es ideal para proteger el monitor durante el transporte.



Mantenga el producto y los accesorios fuera del alcance de los niños.

---



# Información sobre el monitor

## Vista frontal

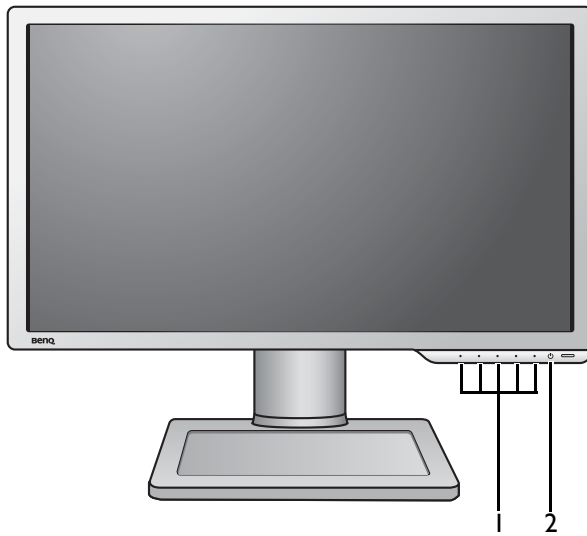

1. Botones de control
2. Botón de encendido

## Vista posterior

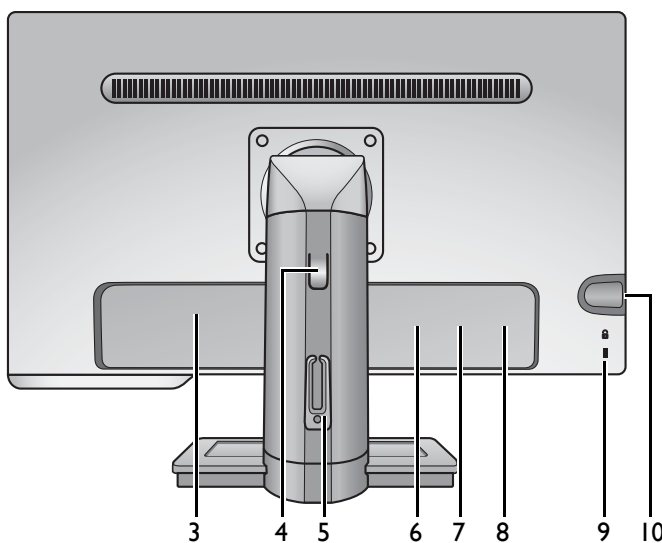

3. Toma de alimentación de CA
4. Pestaña de ajuste de la altura
5. Abrazadera para los cables
6. Toma DisplayPort
7. Toma DVI-D
8. Toma HDMI (1.4)
9. Ranura de bloqueo Kensington
10. Toma de auriculares



- El diagrama anterior puede variar según el modelo.
- Puede que la ilustración sea diferente del producto suministrado para su región.

# Cómo instalar el hardware del monitor



- Si el ordenador está encendido, debe apagarse antes de continuar.  
No conecte ni encienda el monitor hasta que sea instruido para hacerlo.
- Las ilustraciones siguientes se facilitan sólo a modo de referencia. Los puertos de entrada y salida disponibles pueden variar según el modelo adquirido.

## I. Sujetar la base del monitor.



Actúe con precaución para no dañar el monitor. Si coloca la pantalla sobre un objeto como una grapadora o un ratón, se rajará el vidrio o se dañará el sustrato LCD anulando así su garantía. Si desliza o arrastra el monitor por la mesa se rayará o dañará el marco del monitor y los botones de control.

Para proteger el monitor y la pantalla despeje un área plana de la mesa y coloque un objeto suave como la bolsa de embalaje del monitor.

Con cuidado, posicione la pantalla hacia abajo apoyándola sobre una superficie plana, limpia y acolchada.

Tire del brazo de soporte hacia arriba bien separado del monitor empujando el monitor hacia la mesa.

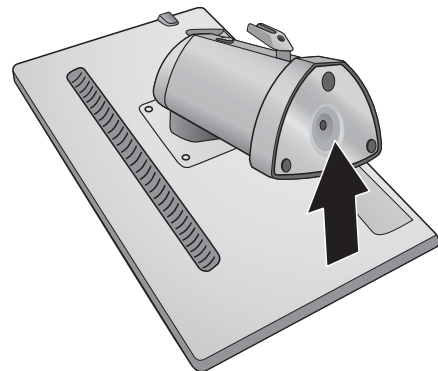

Sitúe y haga coincidir la toma de la base del soporte con el extremo del brazo del soporte y luego apriételes. Apriete el tornillo de mariposa situado en la parte inferior de la base del monitor tal y como se muestra.

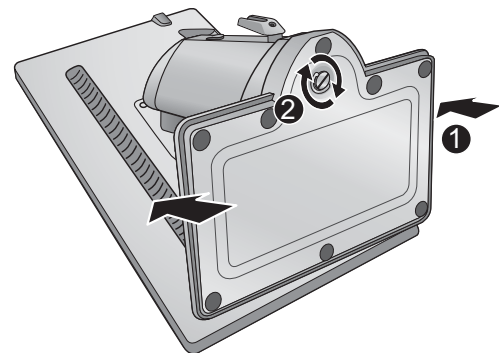

Intente separarlos para comprobar si han encajado correctamente.

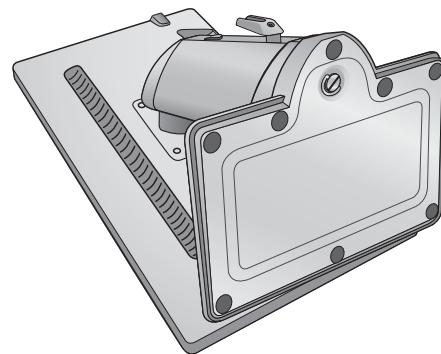

Levante el monitor con cuidado, déle la vuelta y colóquelo verticalmente sobre su pedestal en una superficie plana y homogénea.

Extienda la base al máximo. Y gire el monitor 90 grados en el sentido de las agujas del reloj, tal y como se indica en la ilustración.

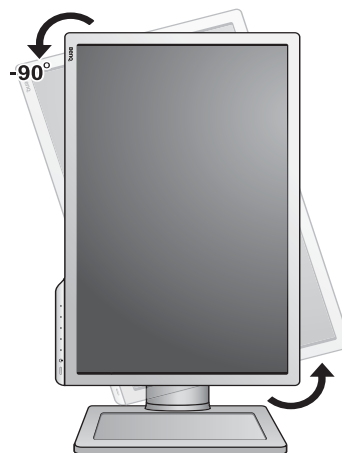

Tal vez necesite ajustar la altura de la base del monitor. Consulte [Ajustar la altura del monitor en la página 15](#) para más información.

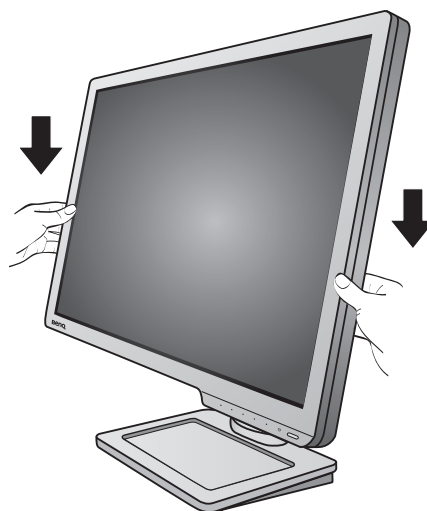

Deberá colocar el monitor y posicionar la pantalla de manera que se reduzcan reflejos no deseados procedentes de otras fuentes de luz.

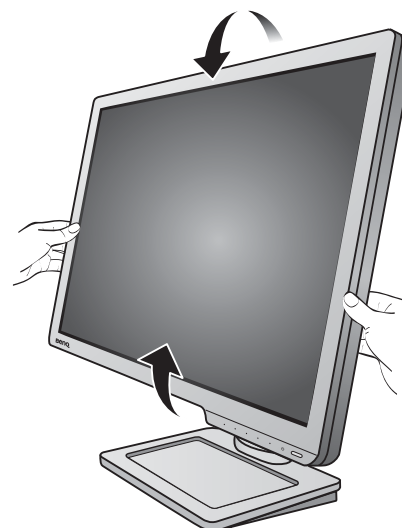

## 2. Conecte el cable de vídeo del PC.

### Para conectar el cable de conexión dual DVI-D

Conecte la clavija del cable de conexión dual DVI-D a la toma de vídeo del monitor. Conecte el otro extremo del cable (en el extremo con el filtro de ferrita) a la toma de vídeo del ordenador.

Apriete todos los tornillos manuales para evitar que las clavijas se desconecten durante el uso.

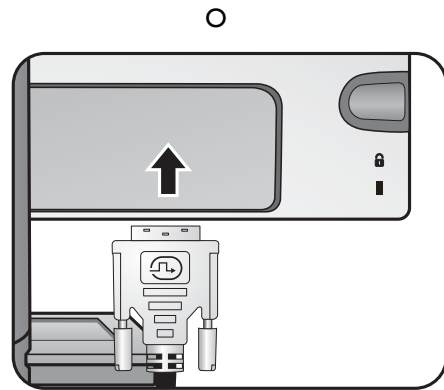

### Para conectar el cable DP

Conecte la clavija del cable DP a la toma de vídeo del monitor. Conecte el otro extremo del cable a la toma de vídeo del ordenador.

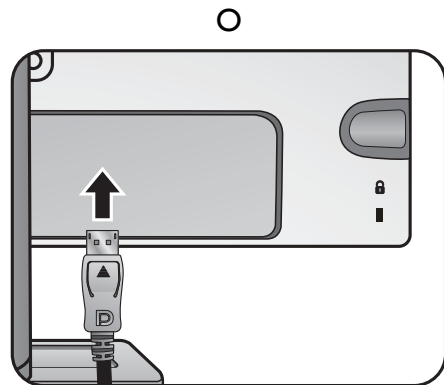

### Para conectar el cable HDMI

Conecte el conector del cable HDMI al puerto HDMI del monitor. Conecte el otro extremo del cable al puerto HDMI de un dispositivo de salida digital.

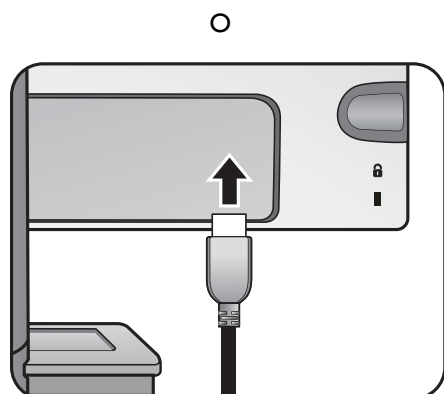

El cable de vídeo incluido en su paquete y las ilustraciones de las tomas de la derecha pueden variar según el producto suministrado para su región.

## 3. Permite conectar los auriculares.

Puede conectar unos auriculares a la clavija de auriculares situada en la parte izquierda del monitor.

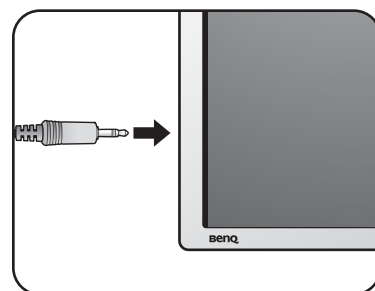

#### 4. Conecte el cable de alimentación al monitor.

Conecte un extremo del cable de alimentación en el enchufe  en la parte trasera del monitor. No conecte todavía el otro extremo a una toma de corriente.

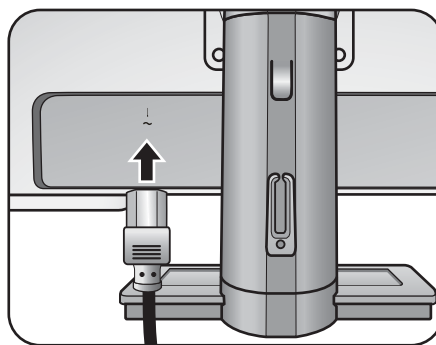

#### 5. Pase los cables a través de la abrazadera de cables.

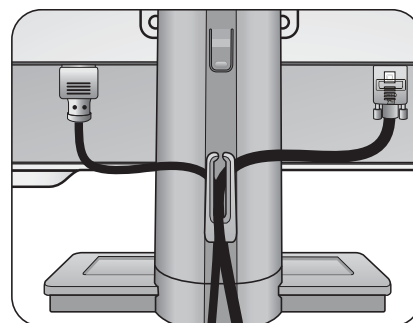

#### 6. Conecte la corriente y encienda el monitor.

Conecte el otro extremo del cable de alimentación a una toma de corriente y encienda el monitor.



Puede que la ilustración sea diferente del producto suministrado para su región.

Encienda el monitor pulsando el botón de encendido.

Encienda el monitor también y siga las instrucciones en [Aproveche al máximo su monitor BenQ en la página 20](#) para instalar el software del monitor. Si aparece cualquier mensaje OSD, siga las instrucciones en pantalla para continuar.

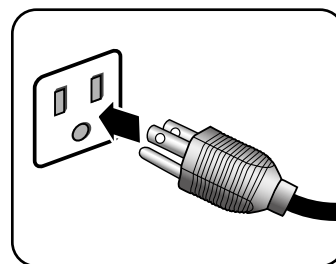

Para ampliar el período de vida del producto, recomendamos utilizar la función de administración de energía del ordenador.

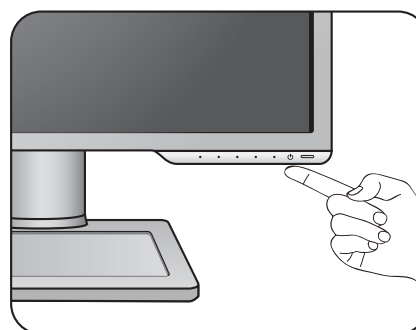

#### 7. Lea el aviso sobre cambios de modo. (Disponible según la región.)

De forma predeterminada, el monitor está ajustado en un modo concreto para mantener un consumo eléctrico reducido y cumplir con los estándares de energía internacionales.

Cualquier cambio en la configuración de pantalla predeterminada puede provocar un mayor consumo de energía. Seleccione **CONFIRM (CONFIRMAR)** para cambiar de modo o bien seleccione **CANCEL (CANCELAR)** para mantener la configuración predeterminada.

#### 8. Cambie del idioma de la pantalla.

Si desea cambiar el idioma de la pantalla, vaya a **Sistema > Idioma**. Consulte [Idioma en la página 42](#) para más detalles.

## Cómo separar el pedestal

### I. Preparar el monitor y el área.

Apague el monitor y la corriente antes de desenchufar el cable de alimentación. Apague el ordenador antes de desenchufar el cable del monitor.

Para proteger el monitor y la pantalla despeje un área plana de su mesa y coloque un objeto suave como una toalla, antes de colocar el monitor con la pantalla hacia abajo sobre una superficie plana, limpia y amortiguada.



Actúe con precaución para no dañar el monitor. Si coloca la pantalla sobre un objeto como una grapadora o un ratón, se rajará el vidrio o se dañará el sustrato LCD anulando así su garantía. Si desliza o arrastra el monitor por la mesa se rayará o dañará el marco del monitor y los botones de control.

### 2. Suelte el tornillo de mariposa situado en la parte inferior de la base del monitor y desacople la base del monitor tal y como se ilustra.

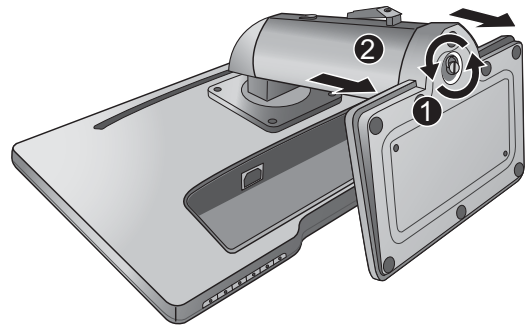
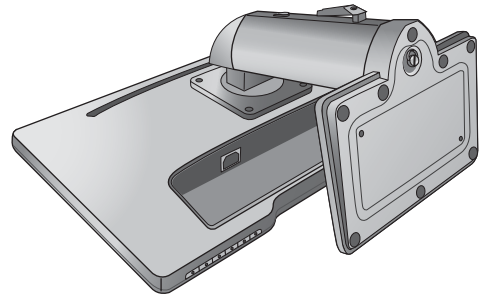

## Ajustar la altura del monitor

Para desplazar la base del monitor a una posición más alta, presione la parte inferior de la pestaña de ajuste de la altura de la base mientras sujeta al mismo tiempo la parte inferior del monitor. A continuación, tire de la base y del monitor hacia arriba al mismo tiempo hasta alcanzar la altura que desee.

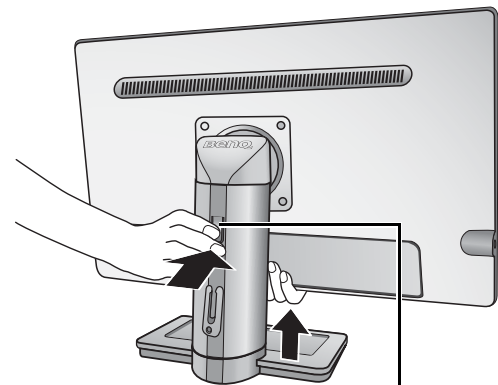

Pestaña de ajuste de la altura



Si no puede presionar la pestaña de ajuste de la altura en la operación anterior, presione la parte superior del monitor una vez de la forma que se indica a la derecha.

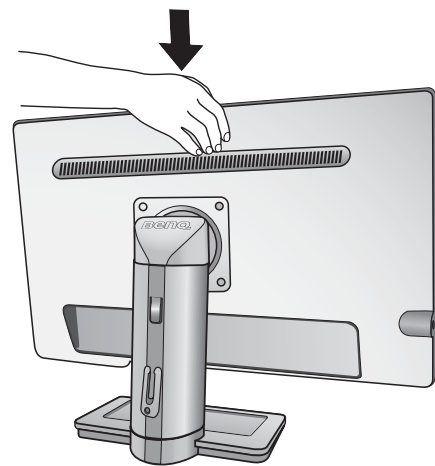

Si desea reducir la altura de la base del monitor, tire del monitor hacia abajo mientras sujeta el monitor por ambos lados.

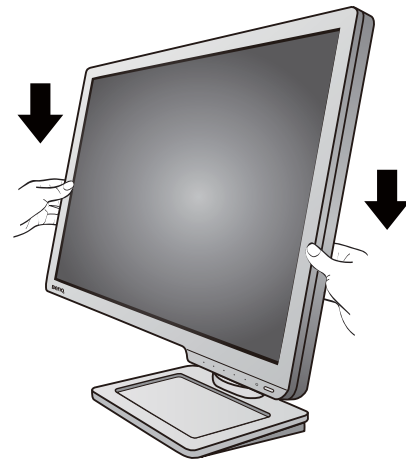



- Evite colocar las manos en la parte superior o inferior del soporte regulable o en la parte inferior del monitor, ya que el soporte ascendente o descendente puede provocar lesiones personales. Mantenga el monitor fuera del alcance de los niños, mientras realiza esta operación.

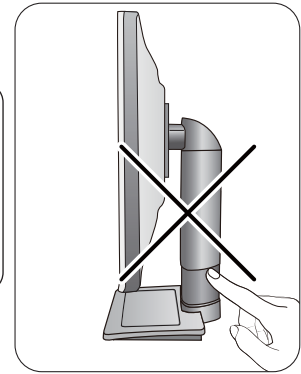
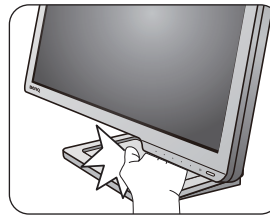

- Si el monitor se ha girado en el modo autorretrato y se desea un ajuste de altura, deberá notar que la pantalla ancha evitará que el monitor se baje a su altura mínima.

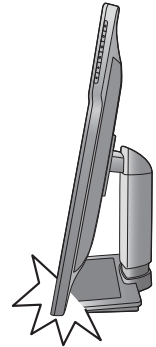



## Giro del monitor

### 1. Gire la pantalla.

Antes de girar el monitor a la posición vertical, la pantalla debe haberse girado 90 grados.

Haga clic con el botón derecho del ratón en el escritorio, y seleccione **Resolución de pantalla** en el menú emergente. Seleccione **Vertical** en **Orientación**, y aplique el ajuste.



En función del sistema operativo de su PC, deberán seguirse distintos procedimientos para ajustar la orientación de la pantalla. Para más información, consulte la documentación de ayuda del sistema operativo.

### 2. Desplace el monitor lo máximo posible e inclínelo.

Incline la pantalla poco a poco hacia arriba y amplíe el soporte hasta alcanzar la posición máxima. Después, incline el monitor.



El monitor debería posicionarse en vertical para permitir que el monitor gire desde el modo de paisaje al de retrato.

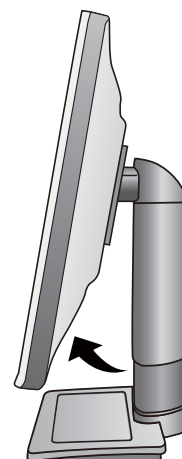
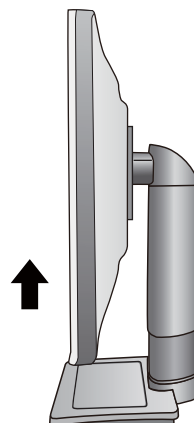

### 3. Gire el monitor 90 grados, de izquierda a derecha, según se indica.



Para evitar que el borde de la pantalla LCD golpee la superficie de la base del monitor mientras ésta se gira, posicione el monitor lo más alto posible antes de iniciar el giro de la pantalla. Asegúrese también de que no hay ningún obstáculo alrededor del monitor y de que hay espacio suficiente para los cables.



#### 4. Ajuste el monitor al ángulo de visión deseado.



### Ajuste del ángulo de visión

Puede posicionar la pantalla según el ángulo deseado con la inclinación del monitor, la conexión giratoria y las funciones de ajuste de altura.

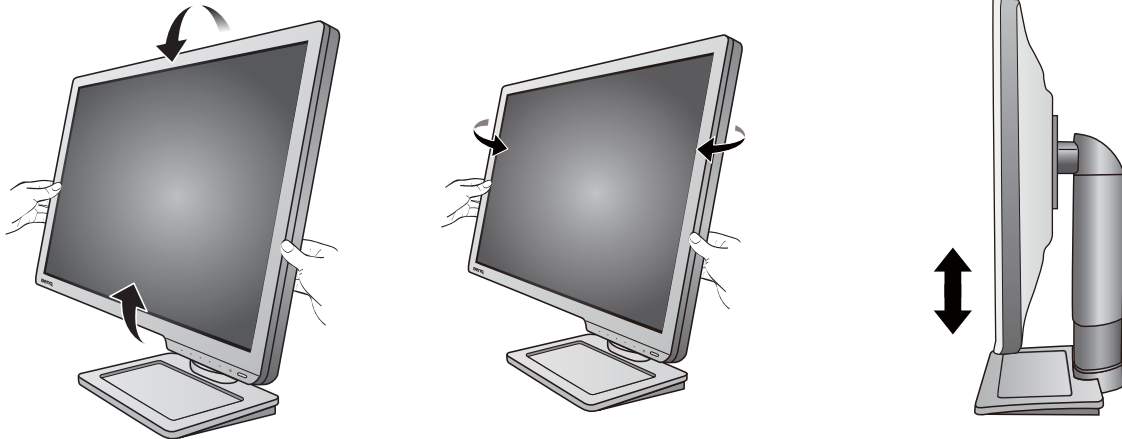

## Uso del kit de montaje del monitor

La parte trasera del monitor LCD dispone de un soporte de anclaje VESA estándar de 100 mm para montaje en la pared. Lea detenidamente las indicaciones de precaución antes de instalar el kit de montaje.

### Precaución

- Instale el monitor y el kit de montaje en una pared de superficie plana.
- Asegúrese de que el material de la pared y el soporte de montaje en la pared estándar (vendido por separado) son lo bastante estables para aguantar el peso del monitor. Consulte las especificaciones del producto en el sitio web para obtener información sobre los pesos.
- Apague el monitor y la corriente antes de desconectar los cables del monitor LCD.

### 1. Extraiga el soporte del monitor.

Coloque el monitor con la pantalla hacia abajo encima de una superficie limpia y acolchada. Separe la base del monitor del modo indicado en [Cómo separar el pedestal en la página 14](#).

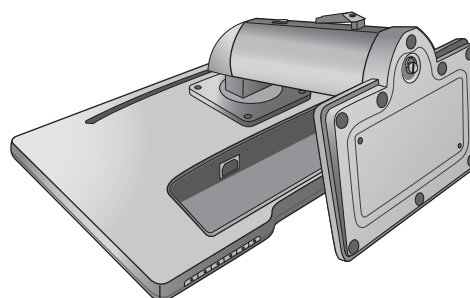

### 2. Extraiga el soporte del monitor.

Utilice un destornillador de estrella para aflojar los tornillos que fijan el pedestal al monitor. Se recomienda utilizar un destornillador de cabeza magnética para no perder los tornillos.

A continuación tire del pedestal para separarlo del monitor.

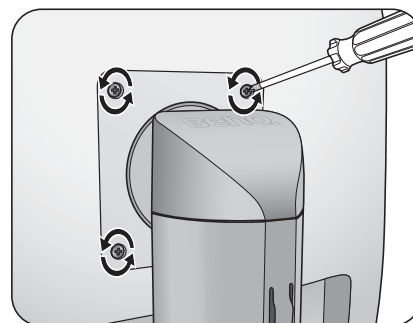

- Si en un futuro tiene previsto utilizar el monitor con el pedestal, guarde la base, el pedestal y los tornillos en un lugar seguro.

### 3. Siga el manual de instrucciones del soporte para anclaje en la pared que haya comprado para llevar a cabo la instalación.

- Utilice cuatro tornillos M4 x 10 mm para fijar un soporte de montaje en la pared estándar VESA al monitor. Asegúrese de que todos los tornillos se fijan y aprietan correctamente. Póngase en contacto con un técnico profesional o con el servicio de atención al cliente de BenQ para obtener información sobre la instalación de soporte de montaje en la pared y las precauciones de seguridad.

## Aproveche al máximo su monitor BenQ

Para obtener el máximo beneficio de su nuevo monitor LCD BenQ, debe instalar el software del controlador del monitor LCD BenQ que se encuentra en el sitio web local. Consulte [Descargar archivos del controlador del monitor LCD desde Internet en la página 20](#) para obtener más información.

Las circunstancias bajo las cuales conecta e instala su monitor LCD BenQ, determinarán cuál proceso necesita seguir para instalar correctamente el software del controlador del monitor. Estas circunstancias están relacionadas con la versión de Microsoft Windows usada y si va a conectar el monitor e instalar el software en un ordenador nuevo (que todavía no tiene un software de controlador de monitor), o si está actualizando una instalación existente (que ya tiene un software de controlador de monitor) con un monitor nuevo.

Sin embargo, en ambos casos, al encender el ordenador después de conectar el monitor, Windows reconocerá automáticamente el hardware nuevo (o diferente) y abrirá su asistente para **Asistente para Hardware Nuevo Encontrado**.

Siga las instrucciones del asistente. Para obtener más detalles e instrucciones paso a paso para realizar una instalación automática (nueva) o una actualización (existente), consulte:

- [Cómo instalar el monitor en un ordenador nuevo en la página 21.](#)
- [Cómo actualizar el monitor en un ordenador existente en la página 22.](#)



- Si necesita un Nombre de usuario y Contraseña para conectar con el ordenador bajo Windows, debe iniciar la sesión como administrador o como miembro del grupo de administradores para instalar el software del controlador del monitor. Además si su ordenador está conectado a una red con requisitos de acceso de seguridad, la configuración de esa red puede no permitir que se instale el software en su ordenador.
  - Para consultar el nombre del modelo adquirido, consulte la etiqueta de especificación en la parte posterior del monitor.
- 

## Descargar archivos del controlador del monitor LCD desde Internet

1. Descargue los archivos de controlador adecuados de [ZOWIE.BenQ.com](http://ZOWIE.BenQ.com) > **Asistencia** > **Descargas y preguntas frecuentes** > nombre del modelo > **Driver (Controlador)**.
2. En su ordenador, coloque los archivos extraídos del controlador en una carpeta vacía. Recuerde la ubicación del archivo en el que se han extraído los archivos.

## Cómo instalar el monitor en un ordenador nuevo

Esta instrucción detalla el procedimiento para seleccionar e instalar el controlador del monitor LCD BenQ en un ordenador por primera vez. Esta instrucción sólo se aplica a un ordenador que nunca fue usado y al cual se va a conectar el monitor LCD BenQ por primera vez.



Si va a conectar el monitor LCD BenQ a un ordenador existente que ya tuvo otro monitor conectado (y que tiene un software de controlador de monitor instalado) estas instrucciones no se aplican. En su lugar, deberá seguir las instrucciones de [Cómo actualizar el monitor en un ordenador existente](#).

---

1. Siga las instrucciones en la: [Cómo instalar el hardware del monitor en la página 10](#).  
Cuando Windows inicie, detectará automáticamente el nuevo monitor y abrirá el **Asistente para Hardware Nuevo Encontrado**. Siga las instrucciones hasta que aparezca la opción para **Instalar Controladores de Dispositivos de Hardware**.
2. Marque la opción **Buscar un controlador apropiado para mi dispositivo** y haga clic en **Siguiente**.
3. Mire para confirmar que el asistente ha seleccionado el nombre correcto, correspondiente a su monitor y haga clic en **Siguiente**.
4. Haga clic en **Finalizar**.
5. Reinicie el ordenador.

## Cómo actualizar el monitor en un ordenador existente

Esta instrucción detalla el procedimiento para actualizar manualmente el software del controlador del monitor existente en un ordenador bajo Microsoft Windows. Se ha comprobado que actualmente es compatible con el sistema operativo (SO) Windows 10, Windows 8 (8.1) y Windows 7.



El controlador del monitor LCD BenQ correspondiente a su modelo puede que funcione perfectamente con otras versiones de Windows. Sin embargo, hasta este momento, BenQ no ha probado este controlador en otras versiones de Windows y no puede garantizar su funcionamiento en dichos sistemas.

---

La instalación del software del controlador del monitor implica tener que seleccionar un archivo de información adecuado (.inf) de los archivos del controlador descargados para el modelo específico del monitor que ha conectado y dejar que Windows instale los correspondientes archivos del controlador. Sólo necesita conducirlo en la dirección correcta. Windows tiene un Asistente para Actualización de Controlador de Dispositivo que automatiza la tarea y le conduce a través del proceso de selección de archivos e instalación.

Consulte:

- [Cómo instalar sistema Windows 10 en la página 23.](#)
- [Cómo instalar sistema Windows 8 \(8.1\) en la página 24.](#)
- [Cómo instalar sistema Windows 7 en la página 25.](#)

## Cómo instalar sistema Windows 10

### 1. Abra **Propiedades de Pantalla**.

Vaya a **Inicio, Configuración, Dispositivos, Dispositivos e impresoras** y haga clic con el botón secundario del mouse en el nombre de su monitor en el menú.

### 2. Seleccione **Propiedades** en el menú.

### 3. Haga clic en la ficha **Hardware**.

### 4. Haga clic en **Monitor PnP genérico** y luego en el botón **Propiedades**.

### 5. Haga clic en la ficha **Controlador** y en el botón **Actualizar Controlador**.

### 6. En la ventana **Actualizar software de controlador**, seleccione la opción **Buscar software de controlador en el equipo**.

### 7. Haga clic en **Examinar** y localice los archivos de controlador descargados de Internet tal y como se indica en [Descargar archivos del controlador del monitor LCD desde Internet en la página 20](#).

### 8. Haga clic en **Cerrar**.

Quizá se le pida que reinicie el ordenador una vez que se haya completado la actualización del controlador.

## Cómo instalar sistema Windows 8 (8.1)

### 1. Abra **Propiedades de Pantalla**.

Desplace el cursor a la parte inferior derecha de la pantalla o pulse los botones **Windows + C** del teclado para abrir la barra de **Charm (Símbolo)**. Vaya a **Configuración, Panel de control, Dispositivos e impresoras** y haga clic con el botón secundario del mouse en el nombre de su monitor en el menú.

Alternativamente, haga clic con el botón secundario del mouse en el escritorio y seleccione **Personalizar, Pantalla, Dispositivos e impresoras**, y haga clic con el botón secundario del mouse en el nombre de su monitor en el menú.

### 2. Seleccione **Propiedades** en el menú.

### 3. Haga clic en la ficha **Hardware**.

### 4. Haga clic en **Monitor PnP genérico** y luego en el botón **Propiedades**.

### 5. Haga clic en la ficha **Controlador** y en el botón **Actualizar Controlador**.

### 6. En la ventana **Actualizar software de controlador**, seleccione la opción **Buscar software de controlador en el equipo**.

### 7. Haga clic en **Examinar** y localice los archivos de controlador descargados de Internet tal y como se indica en [Descargar archivos del controlador del monitor LCD desde Internet en la página 20](#).

### 8. Haga clic en **Cerrar**.

Quizá se le pida que reinicie el ordenador una vez que se haya completado la actualización del controlador.



## Cómo instalar sistema Windows 7

### 1. Abra **Propiedades de Pantalla**.

Vaya a **Inicio, Panel de control, Hardware y sonido, Dispositivos e impresoras** y haga clic con el botón secundario del mouse en el nombre de su monitor en el menú.

Alternativamente, haga clic con el botón secundario del mouse en el escritorio y seleccione **Personalizar, Pantalla, Dispositivos e impresoras**, y haga clic con el botón secundario del mouse en el nombre de su monitor en el menú.

### 2. Seleccione **Propiedades** en el menú.

### 3. Haga clic en la ficha **Hardware**.

### 4. Haga clic en **Monitor PnP genérico** y luego en el botón **Propiedades**.

### 5. Haga clic en la ficha **Controlador** y en el botón **Actualizar Controlador**.

### 6. En la ventana **Actualizar software de controlador**, seleccione la opción **Buscar software de controlador en el equipo**.

### 7. Haga clic en **Examinar** y localice los archivos de controlador descargados de Internet tal y como se indica en [Descargar archivos del controlador del monitor LCD desde Internet en la página 20](#).

### 8. Haga clic en **Cerrar**.

Quizá se le pida que reinicie el ordenador una vez que se haya completado la actualización del controlador.

## Cómo ver el contenido 3D en su monitor (Compatible con la entrada DVI-D)

Su monitor permite la reproducción de contenido en tres dimensiones (3D) a través del cable de conexión dual DVI-D. No obstante, debe disponer del hardware adecuado y de programas de software compatibles con la reproducción 3D.



No todas las opciones del menú están disponibles para la reproducción en 3D.

### Requisitos del sistema

- Monitor LCD BenQ (Serie XLII)
- Gafas 3D compatibles
- PC con sistema operativo Microsoft Windows 8 o Windows 7
- Unidades de procesamiento de gráficos (GPU) compatibles con los últimos archivos del controlador instalados
- Programas de software compatibles que permitan la reproducción en 3D

Para ver accesorios compatibles, visite

<http://www.nvidia.com/object/3d-vision-requirements.html>. Para ver reproductores 3D adecuados, consulte a los proveedores de contenido 3D.



- Póngase en contacto con NVIDIA o visite el sitio web de NVIDIA (<http://www.nvidia.com/page/home.html>) para obtener información sobre la compra y la configuración de una GPU compatible.
- Visite el sitio web de NVIDIA ([www.nvidia.com/3DUpdate](http://www.nvidia.com/3DUpdate)) para obtener los controladores más recientes de la GPU.

### Reproducir contenido 3D

Siga los manuales de instrucciones de sus accesorios 3D para instalar el hardware y el software.

Si desea ajustar el brillo cuando mira contenido 3D, vaya a **Imagen y NVIDIA® 3D LightBoost™**. Consulte [Brillo \(durante la reproducción en 2D\) / NVIDIA® 3D LightBoost™ \(durante la reproducción en 3D\)](#) en la página 33 para más información.

### Información de seguridad sobre la visualización de contenido en 3D

- Puede que experimente tensión ocular tras visualizar contenido en 3D durante un periodo de tiempo determinado. Quítese las gafas 3D y descanse para liberar la tensión ocular.
- Si sufre dolores de cabeza, mareos o náuseas, deje inmediatamente de visualizar contenido 3D. Si los síntomas persisten, tal vez deba acudir a un médico.
- La visualización de contenido 3D durante largos periodos de tiempo puede causar riesgos para la salud. En el caso de niños, ancianos, mujeres embarazadas o personas con tensión alta u otras enfermedades, se debe consultar al médico antes de visualizar contenido 3D.

# Cómo ajustar el monitor

## El panel de control

Puede accederse a todos los menús OSD (presentación en pantalla) mediante las teclas de control.

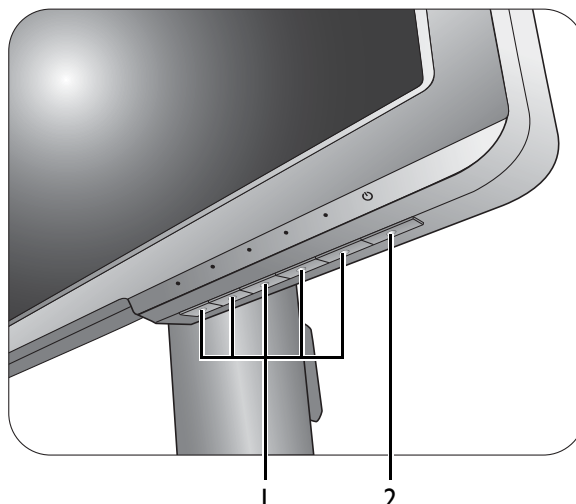



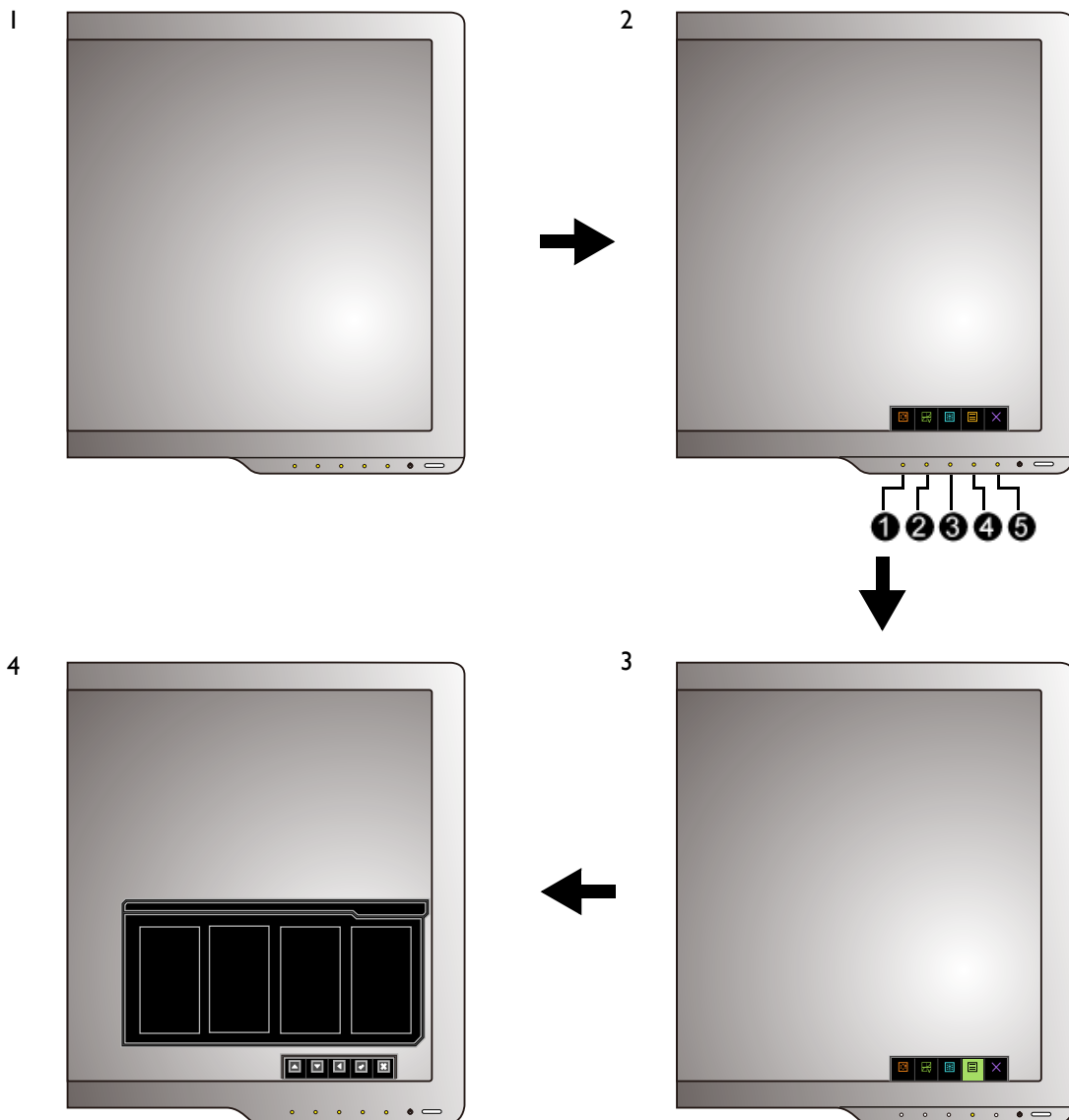

No.	Nombre	Descripción
1.	Teclas de control	Accede a las funciones o elementos del menú indicados en la pantalla, justo al lado de cada tecla.
2.	Tecla de encendido	Permite encender y apagar el monitor.

## Funcionamiento básico del menú

Puede utilizar el menú OSD para ajustar todas las configuraciones del monitor.



1. Pulse cualquiera de las teclas de control.
2. Se muestra el menú de teclas de acceso rápido. Los tres controles izquierdos son teclas personalizadas y están diseñadas para funciones específicas.
3. Seleccione **Menú** para acceder al menú principal.
4. En el menú principal, siga los iconos situados junto a las teclas de control para realizar ajuste o la selección. Consulte [Desplazamiento por el menú principal en la página 31](#) para más detalles sobre las opciones de menú.

No.	OSD en el menú de teclas de acceso rápido	Icono OSD en el menú principal	Función
①	Tecla personaliz. 1		<ul style="list-style-type: none"> <li>• Por defecto, la tecla es la de acceso directo para <b>Modo imagen</b>. Para cambiar la configuración por defecto, consulte <a href="#">Personalizar las teclas de acceso directo en la página 29</a>.</li> <li>• Para subir/aumentar el ajuste.</li> </ul>
②	Tecla personaliz. 2		<ul style="list-style-type: none"> <li>• Por defecto, la tecla es la de acceso directo para <b>Brillo del color</b>. Para cambiar la configuración por defecto, consulte <a href="#">Personalizar las teclas de acceso directo en la página 29</a>.</li> <li>• Para bajar/reducir el ajuste.</li> </ul>
③	Tecla personaliz. 3		<ul style="list-style-type: none"> <li>• Por defecto, la tecla es la de acceso directo para <b>Black eQualizer</b>. Para cambiar la configuración por defecto, consulte <a href="#">Personalizar las teclas de acceso directo en la página 29</a>.</li> <li>• Accede al menú secundario.</li> <li>• Seleccione elementos del menú.</li> </ul>
④	Menú		<ul style="list-style-type: none"> <li>• Activa el menú principal.</li> <li>• Vuelve al menú precedente.</li> </ul>
⑤	Salir		Permite salir del menú OSD.



• OSD = presentación en pantalla.

Las teclas de acceso directo sólo funcionan cuando no se muestra el menú principal. Las teclas de acceso rápido desaparecerán después de algunos segundos sin actividad de teclas.

• Para desbloquear los controles del OSD, pulse durante varios segundos en cualquier tecla durante 10 segundos.

## Personalizar las teclas de acceso directo

Las tres teclas de control izquierdas (también llamadas teclas personalizadas) funcionan como teclas de acceso rápido para ofrecer un acceso directo a las funciones predefinidas. Puede cambiar el ajuste predeterminado y designar distintas funciones para estas teclas.

1. Pulse cualquiera de las teclas de control para mostrar el menú de teclas de acceso rápido.
2. Seleccione **Menú** para acceder al menú principal.
3. Vaya a **Sistema**.
4. Seleccione la tecla personalizada que desea cambiar.
5. En el menú secundario, seleccione una función a la que pueda accederse mediante esta tecla. Aparecerá un mensaje emergente, indicando que se ha completado la configuración.

## Configurar su propio modo de juego

Existen varios modos de imagen predeterminados en su monitor que son idóneos para los juegos. Para adaptarse mejor a sus necesidades, puede cambiar y guardar los correspondientes ajustes de visualización y cambiar fácilmente a su propio modo de juego.

1. Ajuste la correspondiente configuración disponible en los distintos menús OSD.
2. Una vez realizados todos los ajustes, vaya a **Guardar Ajustes** y guárdela como una de los modos de juego.
3. Si desea cambiar a su modo de juego en cualquier momento, vaya a **Imagen avanzada y Modo imagen**, y seleccione el modo de juego que guardo en el paso 2. Se aplicarán en seguida sus ajustes de visualización favoritos.

## Ajuste del modo visualización

Para mostrar imágenes con una relación de aspecto distintas a la relación de aspecto de su monitor y un tamaño distinto al tamaño de su pantalla, puede ajustar el modo de visualización en el monitor. Para la relación de aspecto y tamaño de visualización de su monitor, consulte las especificaciones en el sitio web.

1. Pulse cualquiera de las teclas de control para mostrar el menú de teclas de acceso rápido y pulse **Menú** para acceder al menú principal.
2. Vaya a **Imagen avanzada y Modo visualización**.
3. Seleccione un modo de visualización apropiado. La configuración se hará efectiva de inmediato.



Cambie en primer lugar al modo de visualización deseado y siga las instrucciones en [Uso del Escalado inteligente en la página 30](#) para ajustar el tamaño de la pantalla para que se adapte de forma precisa a sus necesidades.

---

## Uso del Escalado inteligente

Puede cambiar el tamaño de su pantalla mediante **Escalado inteligente**.

1. Vaya a **Imagen avanzada y Escalado inteligente**.
2. Ajuste el valor.



- Si una de las teclas personalizadas está predeterminada para **Escalado inteligente**, puede pulsar la tecla personalizada y ajustar directamente el valor.
  - Al redimensionar la pantalla, esta puede volverse inestable temporalmente. Esto es un fenómeno normal y no deberá considerarse como un defecto de fabricación.
  - Para más información sobre el **Escalado inteligente**, vaya a [Escalado inteligente en la página 38](#).
- 

## Uso del Modo instantáneo

Al jugar, puede reducir el retardo de entrada activando el **Modo instantáneo**.

1. Vaya a **Imagen y Modo instantáneo**.
2. Seleccione **Activar**.

## Desplazamiento por el menú principal

Puede utilizar el menú OSD (presentación en pantalla) para ajustar todas las configuraciones del monitor.

Pulse cualquiera de las teclas de control para mostrar el menú de teclas de acceso rápido. Seleccione **Menú** para acceder al menú principal. Consulte [Funcionamiento básico del menú en la página 28](#) para obtener más información. El orden de los elementos del menú puede variar en función del modelo adquirido.

Las opciones de menú disponibles varían según las fuentes de entrada, las funciones y la configuración. Las opciones de menú que no están disponibles aparecen marcadas en gris. Y las teclas que no están disponibles se deshabilitarán y desaparecerán los correspondientes iconos de OSD. En modelos sin determinadas funciones, su configuración y los elementos relacionados no aparecerán en el menú.



Los idiomas del menú de los controles en pantalla (OSD) pueden diferir del producto suministrado en su país; consulte [Idioma en la página 42](#) bajo la sección **Sistema y Config. OSD** para más detalles.

---









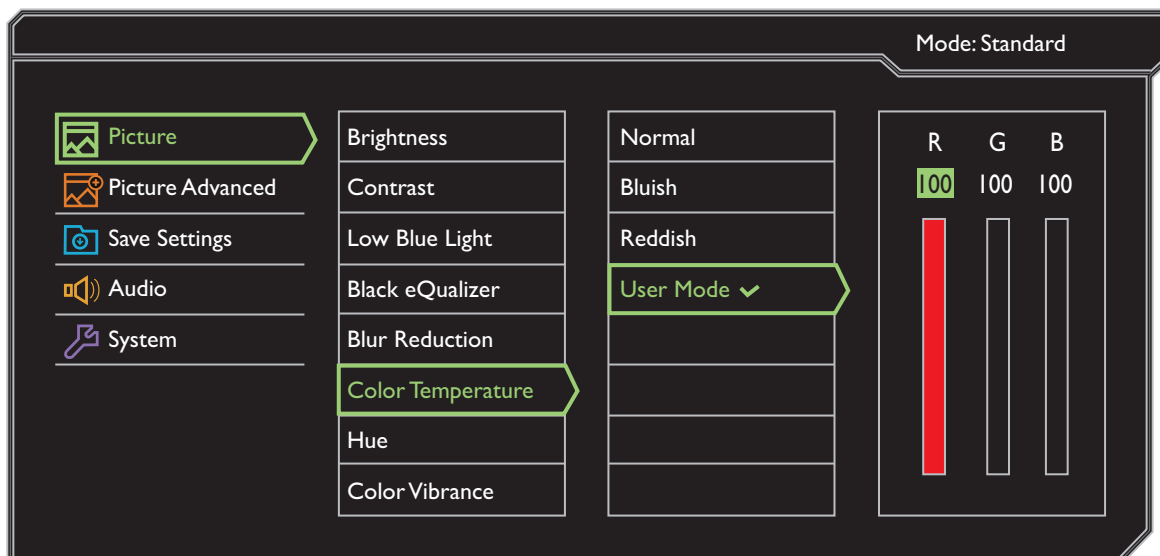

Para más información sobre cada menú, por favor, consulte las siguientes páginas:

- [Menú Imagen en la página 32](#)
- [Menú Imagen avanzada en la página 35](#)
- [Menú Guardar Ajustes en la página 39](#)
- [Menú Sonido en la página 40](#)
- [Menú Sistema en la página 41](#)





## Menú Imagen

Las opciones de menú disponibles varían según las fuentes de entrada, las funciones y la configuración. Las opciones de menú que no están disponibles aparecen marcadas en gris. Y las teclas que no están disponibles se deshabilitarán y desaparecerán los correspondientes iconos de OSD. En modelos sin determinadas funciones, su configuración y los elementos relacionados no aparecerán en el menú.



1. Seleccione **Menú** del menú de teclas de acceso directo.
2. Utilice  o  para seleccionar **Imagen**.
3. Seleccione  para ir a un sub menú y luego utilice  o  para seleccionar un elemento del menú.
4. Utilice  o  para realizar ajustes o utilice  para realizar la selección.
5. Para regresar al menú anterior, seleccione .
6. Para salir del menú, seleccione .











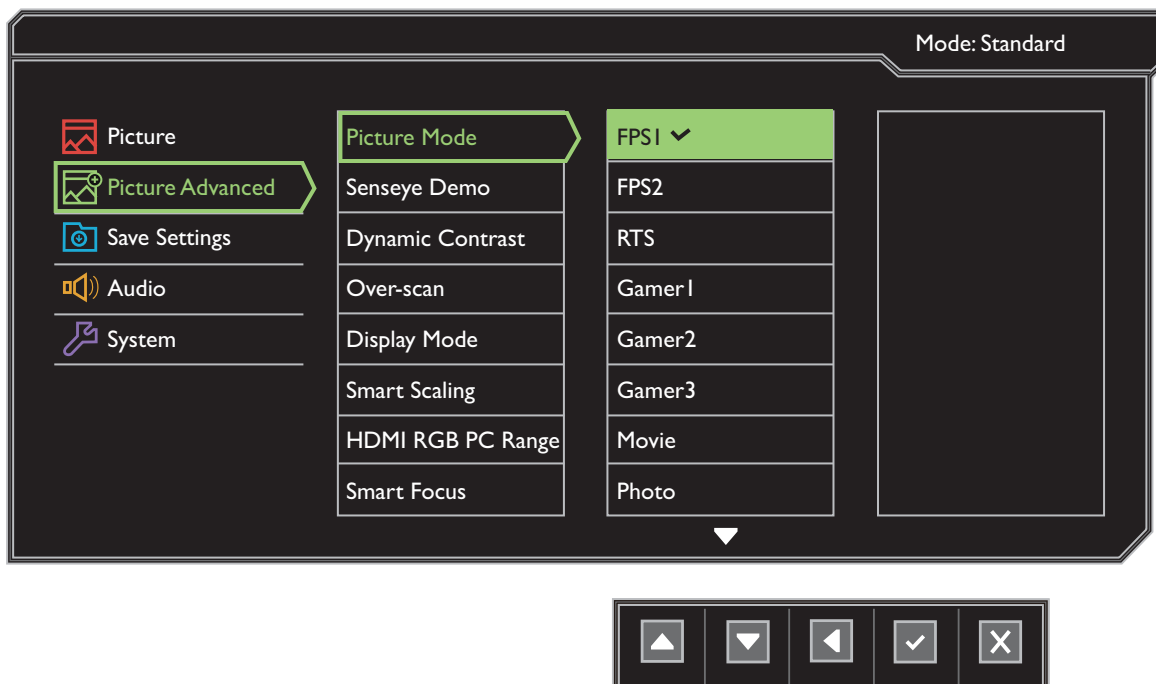

Elemento	Función		Intervalo
<b>Brillo</b> (durante la reproducción en 2D) / <b>NVIDIA® 3D LightBoost™</b> (durante la reproducción en 3D)	<ul style="list-style-type: none"> <li>• Ajusta el equilibrio entre los tonos claros y oscuros (durante la reproducción en 2D).</li> <li>○</li> <li>• Ajuste el brillo durante la reproducción 3D.</li> </ul>		(Durante la reproducción en 2D) • 0 a 100 (Durante la reproducción en 3D) • <b>OFF (DESACT.)</b> a <b>MAX (MÁX)</b>
<b>Contraste</b>	Ajusta la diferencia entre las partes oscuras y claras.		0 a 100
<b>Low Blue Light</b>	Disminuye la luz azul emitida por la pantalla para reducir el riesgo de exposición ocular a dicha luz azul.  Cuanto mayor sea el valor, más habrá disminuido la luz azul.		0 a 10
<b>Black eQualizer</b>	Resalta las sombras oscuras aumentando el brillo sin tener que modificar el brillo de las sombras claras.  Si la imagen es demasiado brillante o a penas contiene sombras oscuras, ajustar el valor del <b>Black eQualizer</b> no mostrará muchos cambios en la imagen.		0 a 20
<b>Blur Reduction</b> (Reducción de desenfoque en movimiento)	Reduce el desenfoque en movimiento en juegos o durante la reproducción de vídeo. Esta función solo se recomienda cuando la frecuencia de actualización sea de 100 Hz o superior.  No aplicable para la reproducción en 3D.  Tenga en cuenta los efectos de la función <b>Blur Reduction</b> una vez activada. - Se ha reducido el brillo. - Se ha desactivado la eliminación de parpadeos.		• <b>ACTIVAR</b> • <b>DESACT.</b>
<b>Temperatura color</b>	<b>Normal</b>	Permite ver los vídeos y las fotografías con los colores naturales. Éste es el color predeterminado de fábrica.	
	<b>Azulado</b>	Aplica un tono frío a la imagen, y es la configuración predefinida para el color blanco estándar de la industria de PC.	
	<b>Rojizo</b>	Aplica un tono cálido a la imagen, y es la configuración predefinida para el color blanco estándar de impresión de noticias.	



Elemento	Función	Intervalo
	<p><b>Usuario</b> Se puede cambiar la mezcla de los colores primario rojo, verde y azul de la imagen. Acceda a los menús <b>R</b> (rojo), <b>V</b> (verde) y <b>A</b> (azul) para cambiar la configuración.</p> <p>Disminuir uno o más colores reducirá la respectiva contribución en el color de la imagen; por ejemplo, si se reduce el nivel de azul, la imagen cambiará gradualmente a un ton amarillento. Si se reduce el verde, la imagen cambiará a un tono fucsia.</p>	<ul style="list-style-type: none"> <li>• <b>R</b> (0 a 100)</li> <li>• <b>V</b> (0 a 100)</li> <li>• <b>A</b> (0 a 100)</li> </ul>
<b>Matiz</b>	Ajusta el modo en que percibimos los colores.	0 a 100
<b>Brillo de color</b>	Ofrece diferentes combinaciones de ajustes de color. Una vez aplicado, puede ajustar algunos de los ajustes de color en los menús correspondientes.	0 a 20
<b>Restablecer color</b>	Restablecer la configuración predeterminada del color a los valores de fábrica.	<ul style="list-style-type: none"> <li>• <b>SÍ</b></li> <li>• <b>NO</b></li> </ul>
<b>AMA</b>	Mejora el tiempo de respuesta de nivel gris del panel LCD.	<ul style="list-style-type: none"> <li>• <b>DESACT.</b></li> <li>• <b>Alta</b></li> <li>• <b>Premium</b></li> </ul>
<b>Modo instantáneo</b>	<p>Ajusta el procesamiento de la imagen para reducir el retardo de entrada. Puede tener una experiencia en tiempo real al jugar a videojuegos.</p> <p> Para optimizar la calidad de la imagen, deshabilite el <b>Modo instantáneo</b> si la fuente es vídeo entrelazado. Para comprobar la resolución de la fuente de vídeo, acceda a <b>Sistema e Información</b> en el monitor.</p>	<ul style="list-style-type: none"> <li>• <b>ACTIVAR</b></li> <li>• <b>DESACT.</b></li> </ul>
<b>Nitidez</b>	Ajusta la limpidez y la visibilidad de los bordes de los asuntos en la imagen.	1 a 10
<b>Gamma</b>	Ajusta la luminancia de tono. El valor predeterminado es 3 (el valor estándar para Windows).	<ul style="list-style-type: none"> <li>• <b>Gamma 1</b></li> <li>• <b>Gamma 2</b></li> <li>• <b>Gamma 3</b></li> <li>• <b>Gamma 4</b></li> <li>• <b>Gamma 5</b></li> </ul>



## Menú Imagen avanzada



Las opciones de menú disponibles varían según las fuentes de entrada, las funciones y la configuración. Las opciones de menú que no están disponibles aparecen marcadas en gris. Y las teclas que no están disponibles se deshabilitarán y desaparecerán los correspondientes iconos de OSD. En modelos sin determinadas funciones, su configuración y los elementos relacionados no aparecerán en el menú.



1. Seleccione **Menú** del menú de teclas de acceso directo.
2. Utilice  o  para seleccionar **Imagen avanzada**.
3. Seleccione  para ir a un sub menú y luego utilice  o  para seleccionar un elemento del menú.
4. Utilice  o  para realizar ajustes o utilice  para realizar la selección.
5. Para regresar al menú anterior, seleccione .
6. Para salir del menú, seleccione .

Elemento	Función	Intervalo	
<b>Modo imagen</b>	<p>Selecciona el modo de imagen que mejor se adapta al tipo de imagen mostrado en pantalla.</p> <p> El modo de imagen predeterminado es <b>FPS1</b> (para juegos FPS) o <b>Eco</b>, dependiendo del producto suministrado para su región. Cambie el ajuste si es necesario.</p>		
	<b>FPS1</b>		Para jugar a juegos en FPS (Disparos en primera persona).
	<b>FPS2</b>		
	<b>RTS</b>		Para jugar a juegos en RTS (Estrategia en tiempo real).
	<b>Jugador1</b>		Aplica ajustes personalizados de visualización.
	<b>Jugador2</b>		<p> Para detalles sobre cómo configurar un modo de juego, consulte <a href="#">Configurar su propio modo de juego en la página 30</a>.</p>
	<b>Jugador3</b>		
	<b>Película</b>		Para la visualización de vídeos.
	<b>Foto</b>		Para ver imágenes fijas.
	<b>sRGB</b>		Para una mejor representación de correspondencia de colores con dispositivos periféricos, como impresoras, cámaras digitales, etc.
<b>Eco</b>	Para ahorrar electricidad con un consumo energético reducido y un brillo mínimo en todos los programas.		
<b>Estándar</b>	Para una aplicación informática básica.		
<b>Demo Senseye</b>	Despliega el previsualizado de imágenes en pantalla bajo el modo seleccionado en Modo imagen. Los mensajes se dividirán en dos ventanas; la ventana de la izquierda muestra imágenes en modo Standard, mientras que la ventana de la derecha presenta las imágenes según el modo indicado.	<ul style="list-style-type: none"> <li>• <b>ACTIVAR</b></li> <li>• <b>DESACT.</b></li> </ul>	
<b>Contraste</b>	La función permite detectar automáticamente la distribución de una señal de vídeo de entrada y crear el contraste óptimo.	0 a 5	
<b>Overscan</b>	<p>Aumenta ligeramente la imagen de entrada. Utilice esta función para ocultar los molestos bordes que rodean la imagen.</p> <p> Disponible sólo cuando la señal provenga de una fuente HDMI o DP.</p>	<ul style="list-style-type: none"> <li>• <b>ACTIVAR</b></li> <li>• <b>DESACT.</b></li> </ul>	

Elemento	Función	Intervalo
<b>Modo visualización</b>	<p>Esta función se facilita para permitir una relación de aspecto diferente a 16:9, sin que su visualización presente distorsión geométrica alguna.</p> <p> Las opciones del <b>Modo visualización</b> serán distintas según las fuentes de señal de entrada.</p> <p> Según su selección de <b>Modo imagen</b>, estará preconfigurada la opción del <b>Modo visualización</b>. Cambie el ajuste si es necesario.</p>	
<b>Lleno</b>	Cambia el tamaño de la imagen de entrada para llenar la pantalla. Ideal para las imágenes de aspecto 16:9.	
<b>Proporción</b>	La imagen de entrada se visualiza sin ninguna distorsión geométrica, llenando la pantalla lo máximo posible.	
<b>1:1</b>	Muestra la imagen de entrada en su resolución nativa, sin modificar el tamaño.	
<b>17" (4:3)</b>	Muestra la imagen de entrada como en un monitor de 17" con un índice de proporción de 4:3.	
<b>19" (4:3)</b>	Muestra la imagen de entrada como en un monitor de 19" con un índice de proporción de 4:3.	
<b>19"W (16:10)</b>	Muestra la imagen de entrada como en un monitor de 19"W con un índice de proporción de 16:10.	
<b>21,5" (16:9)</b>	Muestra la imagen de entrada como en un monitor de 21,5" con un índice de proporción de 16:9.	
<b>22"W (16:10)</b>	Muestra la imagen de entrada como en un monitor de 22"W con un índice de proporción de 16:10.	
<b>23"W (16:9)</b>	Muestra la imagen de entrada como en un monitor de 23"W con un índice de proporción de 16:9.	

Elemento	Función	Intervalo	
<b>Escalado inteligente</b>	<p>Ajusta el tamaño de visualización para adaptarse mejor a sus necesidades.</p> <p> Si el <b>Modo visualización</b> es <b>17"</b>, <b>19"</b>, <b>19"W</b> o <b>21,5"</b>, se guardarán las últimas 4 configuraciones de escalado (en distintas resoluciones de la fuente de entrada) para permitir un acceso más rápido en el futuro.</p> <p> Si el <b>Modo visualización</b> es <b>1:1</b> (y la resolución de la fuente de entrada es inferior a 1920 x 1080), se guardarán las últimas 3 configuraciones de escalado (en distintas resoluciones de la fuente de entrada) para permitir un acceso más rápido en el futuro.</p>	0 a 100	
<b>Rango RGB HDMI PC</b>	Determina el intervalo de escalas de color. Seleccione una opción que coincida con el ajuste del intervalo de RGB en el dispositivo HDMI conectado.	<ul style="list-style-type: none"> <li>• <b>RGB</b> (0 a 255)</li> <li>• <b>RGB</b> (16 a 235)</li> </ul>	
<b>Enfoq. Inteligente</b>	Esta característica ofrece un área resaltada para centrarse en un determinado contenido, por ejemplo, un vídeo de YouTube o un juego en el modo de ventana.		
	<b>Tamaño</b>	Determina el tamaño del área resaltada.	<ul style="list-style-type: none"> <li>• <b>Pequeño</b></li> <li>• <b>Grande</b></li> <li>• <b>DESACT.</b></li> </ul>
	<b>Posición H.</b>	Ajusta la posición horizontal del área resaltada.	0 a 100
	<b>Posición V.</b>	Ajusta la posición vertical del área resaltada.	0 a 100
	<b>Escala</b>	Escala el área resaltada.	0 a 100

## Menú Guardar Ajustes

Las opciones de menú disponibles varían según las fuentes de entrada, las funciones y la configuración. Las opciones de menú que no están disponibles aparecen marcadas en gris. Y las teclas que no están disponibles se deshabilitarán y desaparecerán los correspondientes iconos de OSD. En modelos sin determinadas funciones, su configuración y los elementos relacionados no aparecerán en el menú.

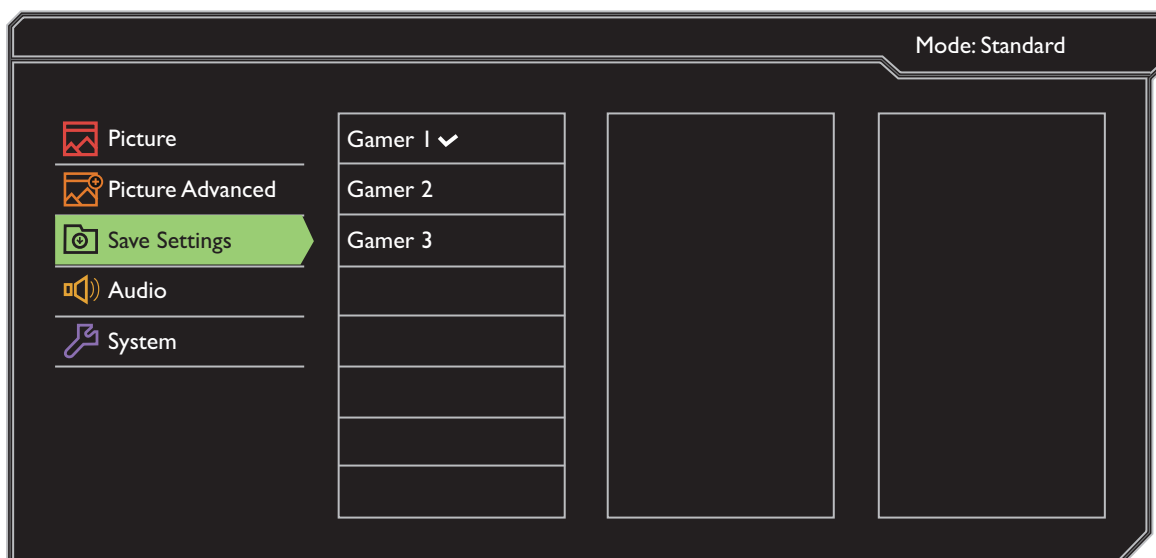

1. Seleccione **Menú** del menú de teclas de acceso directo.
2. Utilice o para seleccionar **Guardar Ajustes**.
3. Seleccione para ir a un sub menú y luego utilice o para seleccionar un elemento del menú.
4. Utilice para realizar la selección.
5. Para regresar al menú anterior, seleccione .
6. Para salir del menú, seleccione .

Elemento	Función	Intervalo
<b>Jugador 1</b>	Guarda un nuevo conjunto de ajustes de visualización personalizados.	-
<b>Jugador 2</b>		
<b>Jugador 3</b>		

## Menú Sonido

Las opciones de menú disponibles varían según las fuentes de entrada, las funciones y la configuración. Las opciones de menú que no están disponibles aparecen marcadas en gris. Y las teclas que no están disponibles se deshabilitarán y desaparecerán los correspondientes iconos de OSD. En modelos sin determinadas funciones, su configuración y los elementos relacionados no aparecerán en el menú.

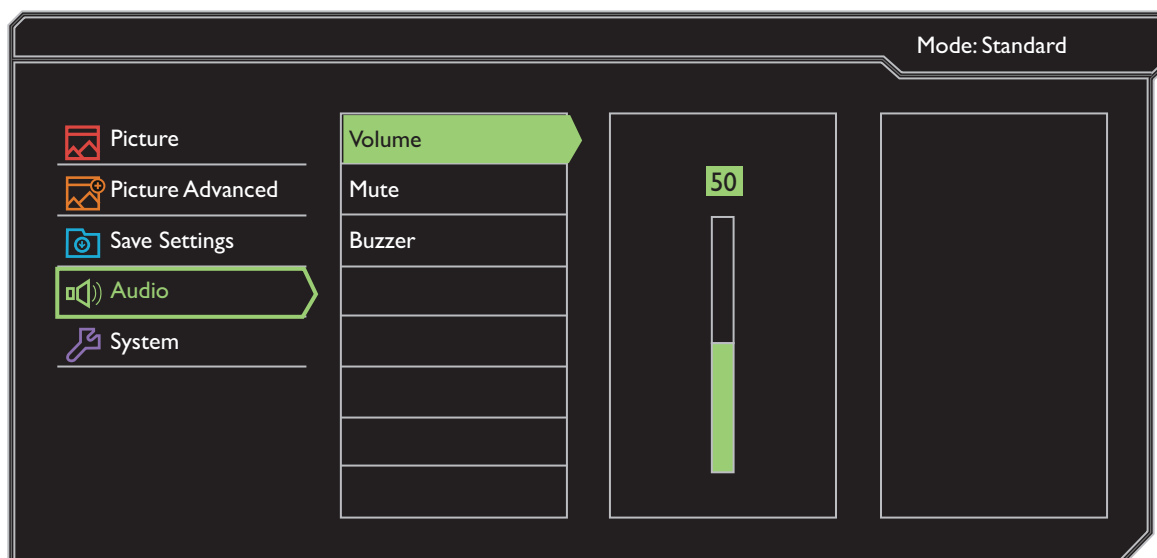

1. Seleccione **Menú** del menú de teclas de acceso directo.
2. Utilice o para seleccionar **Sonido**.
3. Seleccione para ir a un sub menú y luego utilice o para seleccionar un elemento del menú.
4. Utilice o para realizar ajustes o utilice para realizar la selección.
5. Para regresar al menú anterior, seleccione .
6. Para salir del menú, seleccione .









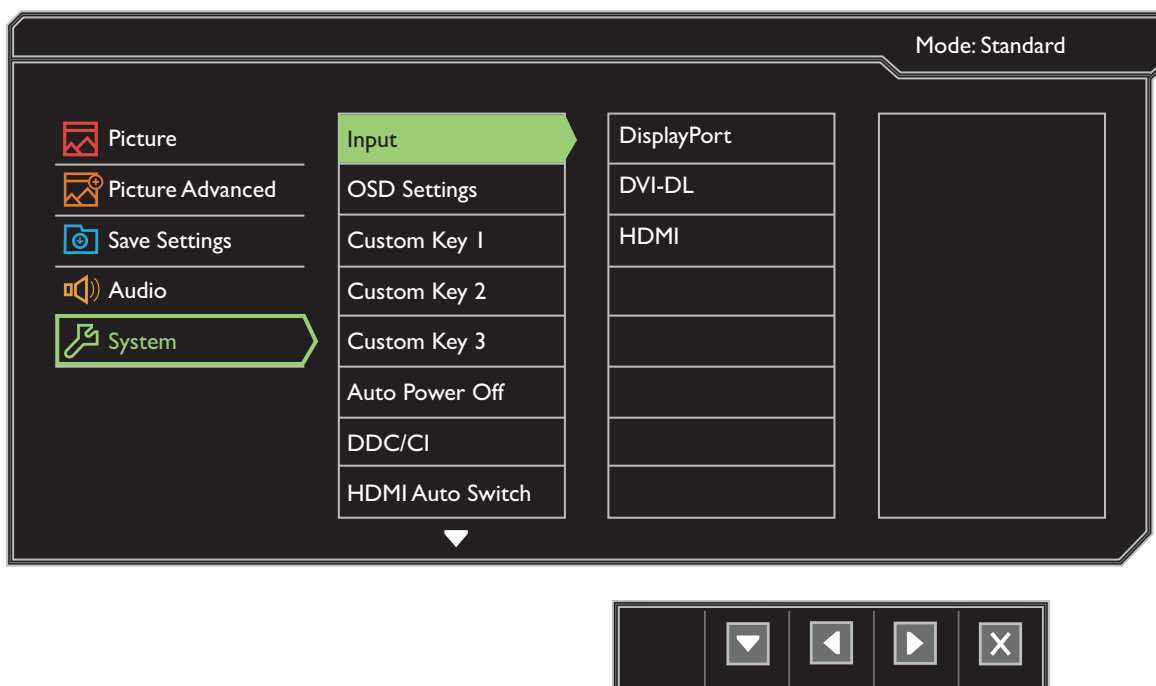

Elemento	Función	Intervalo
<b>Volumen</b>	Ajusta el volumen de audio.	0 a 100
<b>Silenciar</b>	Silencia la entrada de audio.	• <b>ACTIVAR</b> • <b>DESACT.</b>
<b>Zumbador</b>	Activa o desactiva el tono de las teclas de control.	• <b>ACTIVAR</b> • <b>DESACT.</b>





## Menú Sistema

Las opciones de menú disponibles varían según las fuentes de entrada, las funciones y la configuración. Las opciones de menú que no están disponibles aparecen marcadas en gris. Y las teclas que no están disponibles se deshabilitarán y desaparecerán los correspondientes iconos de OSD. En modelos sin determinadas funciones, su configuración y los elementos relacionados no aparecerán en el menú.



1. Seleccione **Menú** del menú de teclas de acceso directo.
2. Utilice  o  para seleccionar **Sistema**.
3. Seleccione  para ir a un sub menú y luego utilice  o  para seleccionar un elemento del menú.
4. Utilice  o  para realizar ajustes o utilice  para realizar la selección.
5. Para regresar al menú anterior, seleccione .
6. Para salir del menú, seleccione .

Elemento	Función	Intervalo
<b>Entrada</b>	Use esta función para cambiar la entrada a una entrada adecuada para el tipo de conexión de su cable de vídeo.	<ul style="list-style-type: none"> <li>• <b>DisplayPort</b></li> <li>• <b>DVI-DL</b></li> <li>• <b>HDMI</b></li> </ul>

Elemento	Función		Intervalo
<b>Config. OSD</b>	<b>Idioma</b>	Define el idioma del menú OSD.   Las opciones de idioma que aparecen en el OSD pueden ser diferentes de las que aparecen a la derecha, dependiendo del producto suministrado en su región.	<ul style="list-style-type: none"> <li>• <b>English</b></li> <li>• <b>Français</b></li> <li>• <b>Deutsch</b></li> <li>• <b>Italiano</b></li> <li>• <b>Español</b></li> <li>• <b>Polski</b></li> <li>• <b>Česky</b></li> <li>• <b>Magyar</b></li> <li>• <b>Serbo-croatia</b></li> <li>• <b>Română</b></li> <li>• <b>Nederlands</b></li> <li>• <b>Русский</b></li> <li>• <b>Svenska</b></li> <li>• <b>Português</b></li> <li>• <b>日本語</b></li> <li>• <b>繁體中文</b></li> <li>• <b>简体中文</b></li> <li>• <b>한국어</b></li> <li>• <b>العربية</b></li> </ul>
	<b>Tiempo visualización</b>	Ajusta el tiempo de visualización del menú OSD.	<ul style="list-style-type: none"> <li>• <b>5 Seg.</b></li> <li>• <b>10 Seg.</b></li> <li>• <b>15 Seg.</b></li> <li>• <b>20 Seg.</b></li> <li>• <b>25 Seg.</b></li> <li>• <b>30 Seg.</b></li> </ul>
	<b>Bloqueo OSD</b>	Evita el cambio accidental de la configuración del monitor. Cuando esta función está activada, los controles del OSD y las operaciones con teclas de acceso rápido se desactivan.   Para desbloquear los controles del OSD, pulse durante varios segundos en cualquier tecla durante 10 segundos.	

Elemento	Función	Intervalo
<b>Tecla personaliz. 1</b>	Permite configurar las funciones a las que se puede acceder con la tecla personaliz. 1.	<ul style="list-style-type: none"> <li>• <b>Modo imagen</b></li> <li>• <b>Modo visualización</b></li> <li>• <b>Escalado inteligente</b></li> <li>• <b>Brillo</b></li> <li>• <b>Contraste</b></li> <li>• <b>Enfoq. Inteligente</b></li> <li>• <b>Volumen</b></li> <li>• <b>Silenciar</b></li> <li>• <b>Entrada</b></li> <li>• <b>Black eQualizer</b></li> <li>• <b>Low Blue Light</b></li> <li>• <b>Blur Reduction</b></li> <li>• <b>Brillo de color</b></li> </ul>
<b>Tecla personaliz. 2</b>	Permite configurar las funciones a las que se puede acceder con la tecla personaliz. 2.	
<b>Tecla personaliz. 3</b>	Permite configurar las funciones a las que se puede acceder con la tecla personaliz. 3.	
<b>Apagado automático</b>	Ajuste el tiempo que tardará en apagarse automáticamente el monitor en el modo de ahorro de energía.	<ul style="list-style-type: none"> <li>• <b>DESACT.</b></li> <li>• <b>10min.</b></li> <li>• <b>20min.</b></li> <li>• <b>30min.</b></li> </ul>
<b>DDC/CI</b>	<p>Permite el ajuste de la configuración del monitor a través del software del PC.</p> <p> DDC/CI es la forma abreviada de referirnos a Canal de Datos del Monitor/Interfaz de Instrucciones, ambas desarrolladas por la asociación para estándares electrónicos y de vídeo (VESA) a fin de ampliar el estándar DDC ya existente. La opción DDC/CI permite que los controles del monitor se puedan accionar a través de un software para un diagnóstico remoto.</p>	<ul style="list-style-type: none"> <li>• <b>ACTIVAR</b></li> <li>• <b>DESACT.</b></li> </ul>
<b>Encend auto HDMI</b>	Cuando esta función está activada, el puerto HDMI estará en el bucle de selección automática de entrada. Si no, la entrada HDMI sólo se podrá seleccionar mediante la selección de entrada o la tecla de acceso rápido.	<ul style="list-style-type: none"> <li>• <b>ACTIVAR</b></li> <li>• <b>DESACT.</b></li> </ul>
<b>Aviso de resolución</b>	Establecer si se muestra el aviso de resolución de la resolución recomendada cuando el monitor detecta una nueva fuente de entrada.	<ul style="list-style-type: none"> <li>• <b>ACTIVAR</b></li> <li>• <b>DESACT.</b></li> </ul>

Elemento	Función	Intervalo
<b>Información</b>	Muestra la actual configuración de propiedad del monitor.	<ul style="list-style-type: none"> <li>• <b>Entrada</b></li> <li>• <b>Resolución actual</b></li> <li>• <b>Resolución óptima</b> (mejor con el monitor)</li> <li>• <b>Nombre del modelo</b></li> </ul>
<b>Restablec. Todo</b>	Restablece todos los ajustes de modo, color y geometría a los valores predeterminados de fábrica.	<ul style="list-style-type: none"> <li>• <b>SÍ</b></li> <li>• <b>NO</b></li> </ul>

# Resolución de problemas

## Preguntas más frecuentes

### Imágenes

? La tonalidad de la imagen no es correcta.

- ✓ El modo de imagen predeterminado es **FPS1** (para juegos FPS) o **Eco**, dependiendo del producto suministrado para su región. Si prefiere otros modos de imagen, vaya a **Imagen** y cambie el ajuste de **Modo imagen**.
- Si la imagen tiene un aspecto amarillo, azul o rosa, vaya a **Imagen** y **Restablecer color**, y luego elija **SÍ** para restablecer los ajustes de color a sus valores de fábrica.

Si la imagen sigue sin mostrarse correctamente y la OSD presenta una tonalidad defectuosa, significa que falta uno de los tres colores primarios en la entrada de señal. Compruebe ahora los conectores del cable de señal. Si alguna patilla se dobla o rompe, póngase en contacto con su proveedor para obtener la asistencia necesaria.

? La imagen aparece borrosa.

- ✓ Descargue el **Resolution file (Archivo de resolución)** del sitio web (consulte [Soporte del producto en la página 3](#)). Consulte "**Ajustar la resolución de la pantalla**". Y luego seleccione la resolución y la frecuencia de actualización correctas, y realice los ajustes necesarios conforme a estas instrucciones.

? ¿La imagen se muestra borrosa sólo con resoluciones inferiores a la nativa (máxima)?

- ✓ Descargue el **Resolution file (Archivo de resolución)** del sitio web (consulte [Soporte del producto en la página 3](#)). Consulte "**Ajustar la resolución de la pantalla**". Seleccione la resolución nativa.







? Se pueden apreciar errores de píxel.

Uno o varios píxeles son negros de forma permanente, uno o varios píxeles son blancos de forma permanente o uno o varios píxeles son rojos, verdes, azules o de cualquier otro color de forma permanente.



- ✓
  - Limpia la pantalla LCD.
  - Apague y vuelva a encender.
  - Estos píxeles están continuamente en on o en off y es un defecto innato de la tecnología LCD.

? La imagen aparece distorsionada o parpadea.



- ✓ Descargue el **Resolution file (Archivo de resolución)** del sitio web (consulte [Soporte del producto en la página 3](#)). Consulte "**Ajustar la resolución de la pantalla**". Y luego seleccione la resolución y la frecuencia de actualización correctas, y realice los ajustes necesarios conforme a estas instrucciones.

-  El monitor se utiliza en su resolución nativa, aunque la imagen aún está distorsionada.
-  Las imágenes de diferentes fuentes de entrada pueden aparecer distorsionadas o alargadas si el monitor se utiliza con la resolución nativa. Para obtener un rendimiento de visualización óptimo en cada fuente de entrada, utilice la función **Modo visualización** para configurar una relación de aspecto adecuada a la fuente de entrada. Consulte [Modo visualización en la página 37](#) para más detalles.
-  La imagen aparece desviada en una dirección.
-  Descargue el **Resolution file (Archivo de resolución)** del sitio web (consulte [Soporte del producto en la página 3](#)). Consulte "**Ajustar la resolución de la pantalla**". Y luego seleccione la resolución y la frecuencia de actualización correctas, y realice los ajustes necesarios conforme a estas instrucciones.
-  Una sombra débil de la imagen estática exhibida está visible en la pantalla.
- 
  - Active la función de administración de energía para que el monitor y el ordenador entren en el modo de suspensión de bajo consumo de energía cuando no estén en uso de manera efectiva.
  - Use un protector de pantalla para evitar que ocurra la retención de imagen.



## Indicador LED de encendido

-  El indicador LED esté en verde o naranja.
- 
  - Si el LED se ilumina en verde fijo, el monitor estará encendido.
  - Si el indicador LED se ilumina en verde y aparece en pantalla el mensaje **Frecuencia fuera de intervalo**, esto significa que se está utilizando un modo de visualización que no es compatible con este monitor. Cambie la configuración y utilice un modo compatible. Descargue el **Resolution file (Archivo de resolución)** del sitio web (consulte [Soporte del producto en la página 3](#)). Consulte "**Ajustar la resolución de la pantalla**". Y luego seleccione la resolución y la frecuencia de actualización correctas, y realice los ajustes necesarios conforme a estas instrucciones.
  - Si el indicador LED se ilumina en naranja, el modo de administración de energía se encuentra activo. Pulse cualquier tecla del teclado del ordenador o mueva el ratón. Si no ocurre nada, compruebe los conectores del cable de señal. Si alguna patilla se dobla o rompe, póngase en contacto con su proveedor para obtener la asistencia necesaria.
  - Si el LED está apagado, compruebe la toma de la fuente de alimentación, la fuente de alimentación externa y el interruptor de alimentación principal.



## Controles OSD

-  Los controles OSD no son accesibles.
-  Para desbloquear los controles del OSD cuando está configurado para que se bloquee, pulse durante varios segundos en cualquier tecla durante 10 segundos.

## Mensajes OSD

-  Mensaje **Frecuencia fuera de intervalo** en pantalla durante el proceso de arranque del ordenador
-  Si aparece el mensaje **Frecuencia fuera de intervalo** en la pantalla durante el proceso de arranque del ordenador, indica un problema de compatibilidad con el ordenador provocado por el sistema operativo o la tarjeta gráfica. El sistema ajustará la frecuencia de actualización automáticamente. Simplemente espere hasta que se inicie el sistema operativo.

## Sonido

-  Los altavoces externos no emiten ningún sonido.
- 
  - Desconecte los auriculares (si están conectados al monitor).
  - Compruebe si la salida de línea está bien conectada.
  - Si los altavoces externos se alimentan mediante USB, compruebe que la conexión USB es correcta.
  - Suba el volumen de los altavoces externos (quizá esté silenciado o demasiado bajo).

## ¿Necesita más ayuda?

Si los problemas persisten tras consultar este manual, por favor, contacte con el lugar donde adquirió el producto o visite la página web local de [ZOWIE.BenQ.com](http://ZOWIE.BenQ.com) para obtener más asistencia o servicio de atención al cliente local.