



LCD 顯示器

# 使用手冊

遊戲螢幕 | EW 系列

## 著作權

著作權所有 © 2021 年，BenQ Corporation。所有權利均予保留。未經 BenQ Corporation 事前書面之許可，本文的任何部分皆不可以任何形式或任何方法，包括電子、機械、磁性、光學、化學、手寫或任何方式予以重製、傳輸、轉譯、儲存於檢索系統或翻譯成任何文字或電腦語言。

## 免責聲明

對於本文之任何明示或暗示內容，BenQ Corporation 不做任何保證，亦拒絕對任何特殊目的之商用性或適用性目的予以保證。此外，BenQ Corporation 保留修改或變更本文之權利，且關於修改或變更內容 BenQ Corporation 將不另行通知。

不閃爍的效能表現，可能會受到諸多外在因素影響（例如訊號線品質不良、電源供應不穩、訊號干擾或接地不當），且並不侷限於以上述及的這些外在因素。（僅適用於不閃爍的型號。）

## BenQ ecoFACTS

BenQ has been dedicated to the design and development of greener product as part of its aspiration to realize the ideal of the "Bringing Enjoyment 'N Quality to Life" corporate vision with the ultimate goal to achieve a low-carbon society. Besides meeting international regulatory requirement and standards pertaining to environmental management, BenQ has spared no efforts in pushing our initiatives further to incorporate life cycle design in the aspects of material selection, manufacturing, packaging, transportation, using and disposal of the products. BenQ ecoFACTS label lists key eco-friendly design highlights of each product, hoping to ensure that consumers make informed green choices at purchase. Check out BenQ's CSR Website at <http://csr.BenQ.com/> for more details on BenQ's environmental commitments and achievements.



# 產品支援

本文件旨在為客戶提供最新且最正確的資訊，因此所有內容可能隨時修改，恕不另行通知。如需本文件的最新版及其它產品資訊，請造訪網站。可用的檔案可能因機型而異。

1. 確定電腦已連接至網際網路。
2. 請造訪 [Support.BenQ.com](http://Support.BenQ.com) 的當地網站。網站的配置和內容可能會依您所在地區 / 國家而異。
  - 使用手冊及相關文件
  - 驅動程式及應用程式
  - ( 僅限歐盟 ) 拆解的資訊：提供於使用手冊的下載頁面。本文件根據法規 (EU) 2019/2021 而提供，以利於修復或回收您的產品。在保固期間內，務必聯絡當地客戶服務進行維修。如果要維修超過保固期的產品，建議您洽詢合格的維修人員並向 **BenQ** 購買維修零件，藉以確保相容性。除非您知道後果，否則請勿拆卸產品。如果在產品上無法找到拆解的資訊，請聯絡當地客戶服務尋求協助。

# 問答索引

從您感興趣的主題開始。

## 設定

<b>如何設定顯示器並開啟？</b>	
安全注意事項	5
安裝顯示器硬體	17
<b>如何調整顯示器視角？</b>	
傾斜顯示器。	20
<b>如何將顯示器安裝在牆面？</b>	
安裝顯示器壁掛組（另行購買）	22

## 輸入來源和影像顯示

<b>如何獲得最佳的 HDR 效果？</b>	
操作 HDRi 快速鍵	33
劇院 HDRi	42
遊戲 HDRi	42

## 功能表和配件

<b>如何使用 OSD 功能表？</b>	
5 向控制器和基本功能表操作	30
瀏覽主功能表	37
<b>每種色彩模式有哪些功能表選項可用？</b>	
各個色彩模式的可用功能表選項	44
<b>如何使用遙控器？</b>	
瞭解遙控器	14
遙控器及其有效範圍	29

## 維護和產品支援

<b>如何清潔顯示器？</b>	
保養與清潔	5
<b>如何維護長時間不使用的顯示器？</b>	
如何拆卸支架和底座	21
保養與清潔	5
<b>我需要更多支援。</b>	
產品支援	3
維修服務	6

# 安全注意事項

## 電源安全說明



請遵守此處的安全說明，以獲得顯示器最佳的效能與最長的使用壽命。

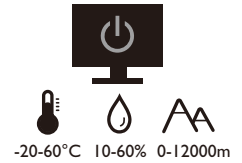
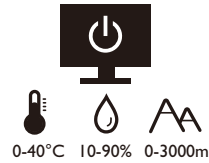

- 交流電插頭會將本設備與交流電電源隔離。
- 電源線是插電設備的電源隔絕裝置。插座應設於設備附近，以便使用。
- 本產品必須使用標籤上所指定的電源類型操作。如果您不確定可用的電源類型，請洽詢您的經銷商或當地的電力公司。
- I 級的插電設備類型 **A** 必須連接到保護接地。
- 必須使用通過核准且大於或等於 **H03VV-F** 或 **H05VV-F**、**2G** 或 **3G**、**0.75 mm<sup>2</sup>** 的電源線。
- 只能使用 **BenQ** 提供的電源線。請勿使用可明顯看出損傷或磨損的電源線。
- ( 如果提供遙控器 ) 換用錯誤類型的電池會有爆炸的危險。請按照指示棄置用過的電池。

含變壓器的機型：

- 僅使用 **LCD** 顯示器隨附的變壓器。使用其它類型的變壓器可能導致故障和 / 或造成危險。
- 當本產品使用變壓器供電或為電池充電時，請在變壓器周圍保留適當的散熱空間。請勿以紙張或其它物體覆蓋變壓器，否則會降低散熱效果。請勿將變壓器放在手提包中使用。
- 請將變壓器連接到適當的電源插座。
- 請勿嘗試自行維修變壓器。變壓器內沒有可自行維修之零件。假如變壓器出現破損或曾經放置於過度潮濕的環境中，請更換變壓器。

## 保養與清潔

- 請勿將顯示器正面朝下直接放在地板或桌面上。否則，面板表面可能出現刮痕。
- 設備在操作前應固定於建築結構。
- ( 支援壁掛或天花板安裝的機型 )
  - 將顯示器與顯示器壁掛組安裝在平坦的牆面上。
  - 請確保牆壁的材質與標準壁掛式掛座 ( 另行購買 ) 足夠穩固，能支撐顯示器的重量。
  - 在拔開 **LCD** 顯示器的纜線前，請先關上螢幕電源開關。
- 在清潔之前，請務必先從電源插座拔除產品插頭。請使用無線頭、不粗糙的軟布清潔 **LCD** 顯示器表面。請避免使用任何清潔溶劑或玻璃清潔劑。

- 螢幕外殼後方或上方的縫隙或開口是為了通風。請勿堵住或蓋住這些縫隙或開口。顯示器不可靠近或放在散熱器或熱源上方，或是放在密閉的裝置中，除非該裝置備有良好的通風條件。
- 請勿將重物放在顯示器上，避免可能的人身傷害或顯示器損壞。
- 請保留盒子與包裝材料，未來如有需要搬運到別處時，您可以再繼續利用。
- 如需額定電源、製造日期和識別標章的資訊，請參閱產品標籤。

## 維修服務

- 請勿嘗試自行維修本產品，因為打開或移除本機外殼時，可能會有觸電或其它的危險。如果發生上述的錯誤操作或掉落等意外，請洽詢合格的服務人員進行維修。
- 如需其它支援，請洽詢經銷商或造訪 [Support.BenQ.com](http://Support.BenQ.com) 的當地網站。



Support.BenQ.com

## 注意

- 顯示器應該與眼睛保持 50 ~ 70 公分（20 ~ 28 英吋）的距離。
- 長時間注視螢幕會造成眼睛疲勞，並且可能損害視力。每次使用產品 1 小時，眼睛休息 5 至 10 分鐘。
- 注意遠方的物體，消除眼睛疲勞。
- 頻繁眨眼和眼部運動有助於防止眼睛乾澀。

## 印刷排版

圖示 / 符號	項目	意義
	警告	主要用來避免因不當使用和不適當的操作或行為而導致損壞組件、資料或人身傷害的資訊。
	提示	關於完成作業的有用資訊。
	備註	補充資訊。

在本文件中，進入功能表所需要的步驟將會以簡化的方式表示，例如：**功能表 > 系統 > 資訊**。

# 目錄



著作權 .....	2
免責聲明 .....	2
產品支援 .....	3
問答索引 .....	4
安全注意事項 .....	5
電源安全說明.....	5
保養與清潔 .....	5
維修服務.....	6
注意.....	6
印刷排版.....	6
入門 .....	9
瞭解顯示器 .....	11
前視圖 .....	11
後視圖 .....	11
連線 .....	12
瞭解遙控器 .....	14
前視圖 .....	14
安裝電池.....	15
安裝顯示器硬體 .....	17
如何拆卸支架和底座 .....	21
安裝顯示器壁掛組 ( 另行購買 ) .....	22
發揮 BenQ 顯示器的最大功能 .....	23
從網際網路下載 LCD 顯示器驅動程式檔案.....	23
如何在新電腦上安裝顯示器 .....	24
如何在現有的電腦上升級顯示器 .....	25
在 Windows 10 系統上安裝 .....	26
在 Windows 8 (8.1) 系統上安裝 .....	27
在 Windows 7 系統上安裝 .....	28
調整顯示器 .....	29
遙控器及其有效範圍 .....	29
控制面板概觀.....	29
5 向控制器和基本功能表操作 .....	30
操作快速鍵 .....	31
操作 HDRi 快速鍵 .....	33
自動調整螢幕亮度 ( 智慧調光 Plus ).....	33
運用 HDR 技術.....	33
快速選擇遊戲模式 .....	35
選擇音訊情境.....	35



調整顯示模式 .....	35
選擇正確的彩色模式.....	36
連接顯示器到 <b>MacBook</b> 系列產品 .....	36
啟用色覺協助工具 (色弱) .....	36
啟動 <b>FreeSync™</b> .....	36
採用視訊格式支援技術 .....	36
<b>瀏覽主功能表</b> .....	<b>37</b>
<b>訊號功能表</b> .....	<b>38</b>
<b>圖片功能表</b> .....	<b>39</b>
<b>色彩設定功能表</b> .....	<b>41</b>
<b>音效設定功能表</b> .....	<b>45</b>
<b>Eye Care 功能表</b> .....	<b>47</b>
<b>自訂鍵功能表</b> .....	<b>49</b>
<b>系統功能表</b> .....	<b>50</b>
<b>疑難排解</b> .....	<b>53</b>
常見問題 (FAQ) .....	53
需要更多協助? .....	56

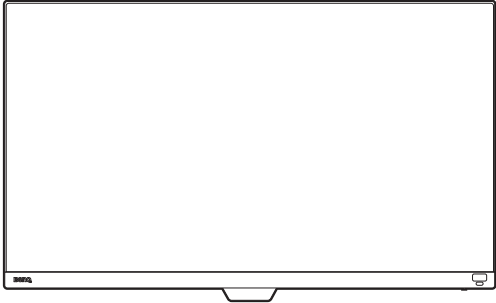
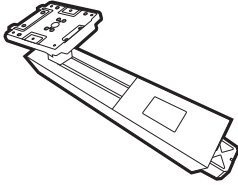
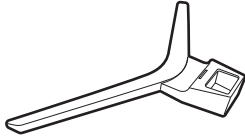
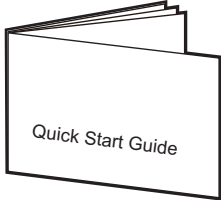

# 入門

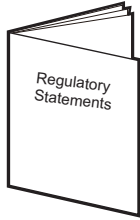
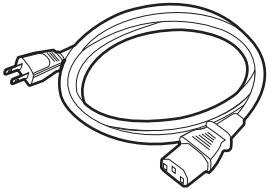
打開包裝時，請確定包裝內是否有下列項目。如果有任何遺漏或損壞，請立即與產品經銷商聯繫。

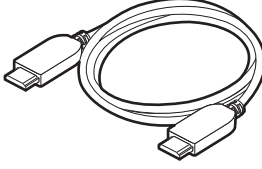
<b>BenQ 彩色液晶平面顯示器</b>	
顯示器支架	
顯示器底座	
快速使用指南	
重要安全指示	
安規聲明	
電源線 ( 本手冊展示之圖片僅供說明之用， 實際規格則依各地產品供貨不同而有所 差異。 )	

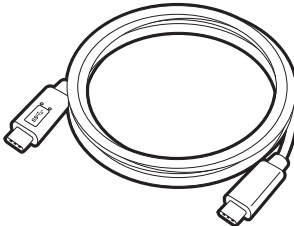
<p>遙控器 ( RC-0015 , 使用一顆 CR2032 電池 )</p>	
<p>視訊纜線：HDMI</p>	
<p>視訊纜線：USB-C™</p> <p> USB-C™ 纜線的長度應該小於 1 公尺，才方便連接。</p>	



• 此處所展示的可用配件與圖片，有可能與實際內容物和您所在地所提供的產品有所差異。而且包裝內容可能隨時變更，恕不另行通知。假如產品未提供纜線，則需另行購買。

• 請保留盒子與包裝材料，未來如有需要搬運到別處時，您可以再繼續利用。在搬運時，填充泡棉是保護螢幕的理想物品。



請隨時將產品及配件放在幼童拿不到的地方。

# 瞭解顯示器

## 前視圖

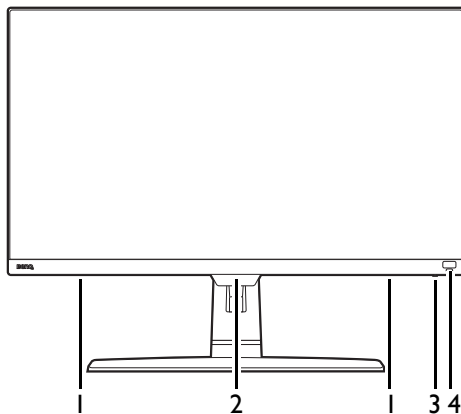

1. 喇叭
2. 光感測器 / 靠近感應器 / IR 接收器 (遙控器專用)
3. 電源指示燈
4. HDRi 快速鍵

## 後視圖

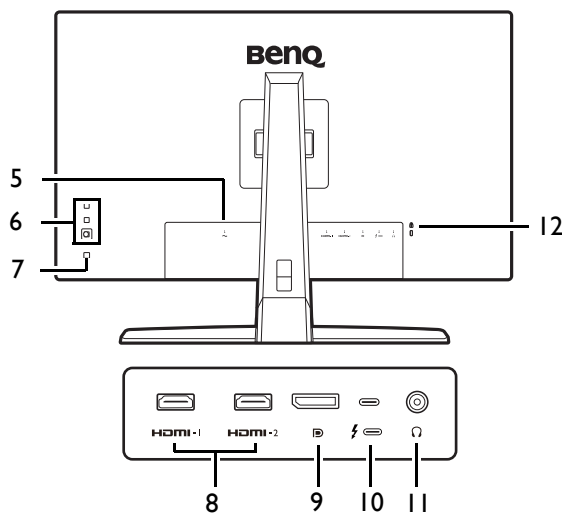

5. AC 電源輸入插孔
6. 控制按鈕
7. 電源按鈕
8. HDMI 連接埠 x 2
9. DisplayPort 插槽
10. USB-C™ 連接埠 (適用於視訊、資料傳輸和供電高達 60W)
11. 耳機插孔
12. Kensington 防盜鎖孔



- 上列圖表將依機型而有所不同。
- 本手冊展示之圖片僅供說明之用，實際規格則依各地產品供貨不同而有所差異。

## 連線

以下的連線圖僅供參考。假如產品未提供纜線，則需另行購買。

如需連線方式的詳細資訊，請參閱第 18 頁。

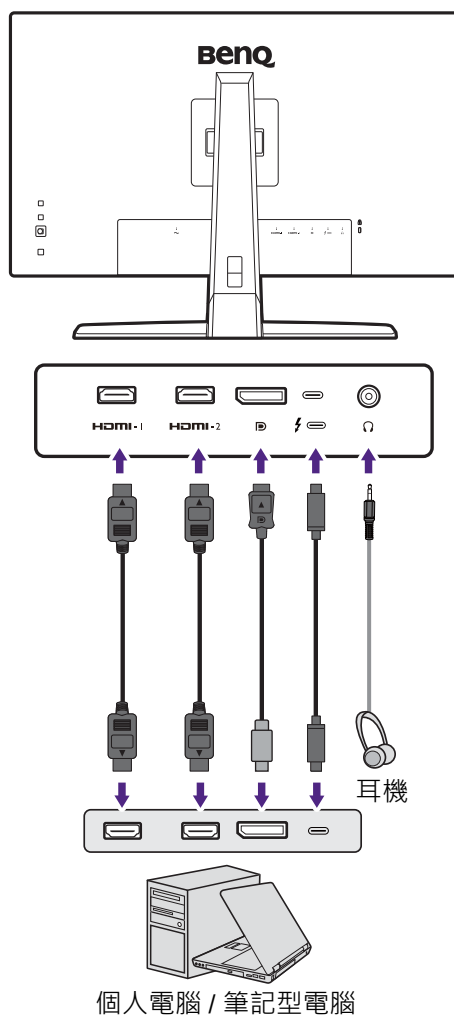

## 顯示器 USB-C™ 連接埠的供電

有了供電功能，顯示器可供電到連接的 USB-C™ 裝置。供電與否端視連接埠而定。確定裝置連接到適當的連接埠，才能以充足的電源確實啟動。

EW2880U
USB-C™ 供電
5V / 3A
9V / 3A
15V / 3A
20V / 3A

- 連接的裝置需要配備 USB-C™ 接頭，才能支援透過 USB 供電的充電功能。
- 即使顯示器處於省電模式，連接的裝置也可透過 USB-C™ 連接埠充電。(\*)
- USB 供電達到 60W。如果連接的裝置需要超過 60W 才能運作或啟動（電池電量耗盡時），請使用裝置隨附的原裝變壓器。
- 這些資訊以標準測試準則為基礎，僅供參考。由於使用者環境不同，因此無法保證相容性。如果使用另購的 USB-C™ 纜線，請確認的纜線經過 USB-IF 認證且功能齊全，具備供電和視訊 / 音訊 / 資料傳輸功能。





\*：USB-C 喚醒功能啟用時，可在顯示器省電模式下透過 USB-C™ 充電。進入系統 > USB-C 喚醒並選取開啟。

# 瞭解遙控器

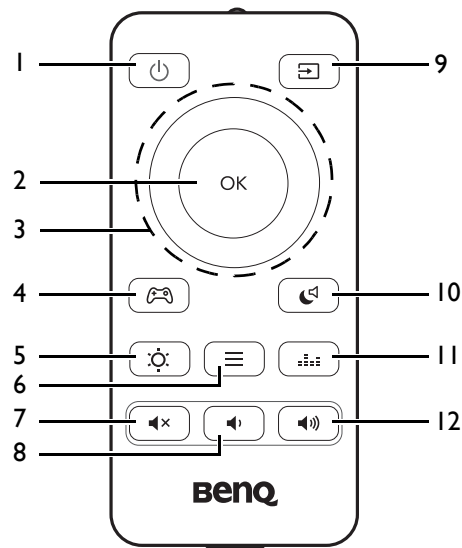
## 前視圖



編號	名稱	按鍵	說明
1	電源鍵		開關電源。
2	OK 鍵		<ul style="list-style-type: none"> <li>• 進入子功能表。</li> <li>• 確認選取。</li> </ul>
3	瀏覽鍵		<ul style="list-style-type: none"> <li>• 進入上一個功能表項目。</li> <li>• 做向上 / 增加調整</li> </ul>
			進入子功能表。
			<ul style="list-style-type: none"> <li>• 進入下一個功能表項目。</li> <li>• 做向下 / 減少調整。</li> </ul>
			<ul style="list-style-type: none"> <li>• 回到上一個功能表。</li> <li>• 退出 OSD 功能表。</li> </ul>
4	遊戲模式鍵		存取 <b>遊戲模式</b> 選項的清單。重複按下可循環切換這些選項。請參閱第 35 頁的「快速選擇遊戲模式」以檢視更多相關資訊。
5	亮度鍵		調整亮度。
6	功能表鍵		<ul style="list-style-type: none"> <li>• 啟動 OSD 主功能表。</li> <li>• (已啟動快速鍵功能表時) 關閉快速鍵功能表。</li> </ul>
7	靜音鍵		音量靜音 / 取消靜音。
8	音量降低鍵		可降低音量。
9	輸入來源鍵		存取可用輸入來源的清單。重複按下可循環切換這些選項。

編號	名稱	按鍵	說明
10	夜間模式鍵		存取 <b>夜間模式</b> 選項的清單。請參閱第 46 頁的「夜間模式」以檢視更多相關資訊。
11	音訊情境鍵		存取音訊情境選項的清單。重複按下可循環切換這些選項。請參閱第 45 頁的「音訊模式」以檢視更多相關資訊。
12	音量調高鍵		可提高音量。



OSD = On Screen Display。

## 安裝電池

1. 先將遙控器翻面。請使用十字型螺絲起子來鬆開固定遙控器蓋的螺絲，然後取下遙控器蓋，如圖所示。建議使用具有磁性的螺絲起子以避免螺絲在移除後遺失。
2. 壓下電池的上半部，以便從下半部取出電池，如圖所示。
3. 移除電池絕緣墊片。

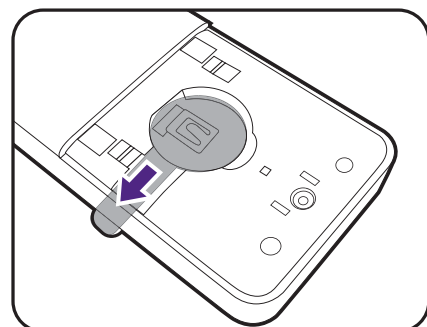
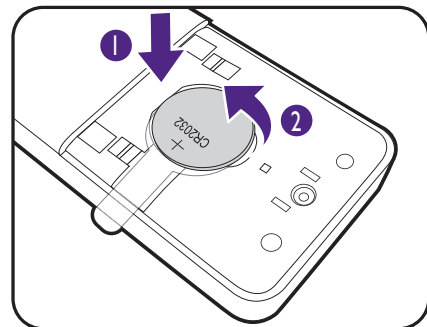
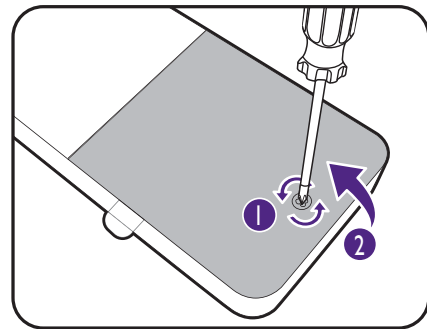

4. 將隨附的電池 (CR2032) 正確裝回電池座。請確定正極 (+) 面朝上。

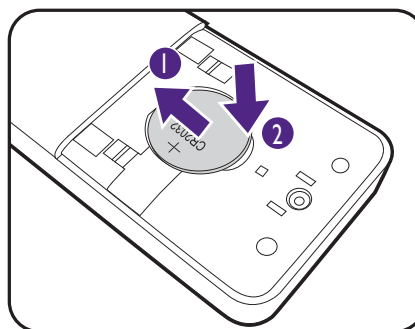

5. 裝回電池蓋並鎖緊螺絲。現在可以開始使用遙控器了。

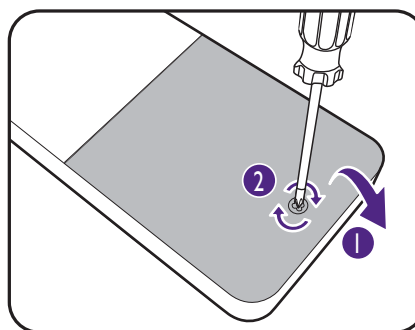

- 將遙控器和電池放置於兒童無法觸及之處。
- 本產品提供的遙控器包含硬幣型 / 鈕扣型電池。如果吞下硬幣型 / 鈕扣型電池，可能會在短短 2 小時內造成嚴重的體內灼傷並導致死亡。
- 如果長時間不使用遙控器，請取出電池。



# 安裝顯示器硬體



- 如果電腦電源開啟，在繼續安裝步驟前，請先關閉電腦電源。  
除非操作指示說明您可如此，否則請勿插上或打開顯示器的電源。
- 下圖僅供參考。可用的輸入和輸出插孔視您購買的機型而異。
- 支援的時序可能會視輸入訊號而異。從網站下載 **Resolution file (解析度檔案)** (請參閱第 3 頁的「[產品支援](#)」)。詳情請參閱 **Resolution file (解析度檔案)** 的「[預設顯示模式](#)」。
- 避免用手指按壓螢幕表面。

## 1. 連接顯示器底座。



請留意不要損害到顯示器。請勿將螢幕表面放在釘書機或滑鼠之類的物件上，否則會磨損玻璃，或損害 LCD 基板，進而使您的保固無效。在您的桌面上滑動或摩擦顯示器將會刮傷或損壞顯示器周圍和控制鈕。

為保護顯示器和螢幕，請在您的桌面上清出一塊平坦開闊的區域，並將顯示器包裝袋之類的柔軟物體放在桌面上，作為護墊。

將螢幕面朝下放在平坦乾淨的加護墊表面上。

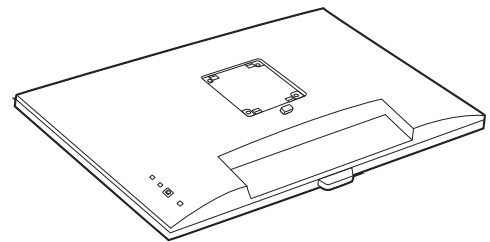

如圖所示，將顯示器支架連接到顯示器底座。拉起大頭螺絲的拉環，接著鎖緊大頭螺絲，如圖所示。然後將拉環推回原位。

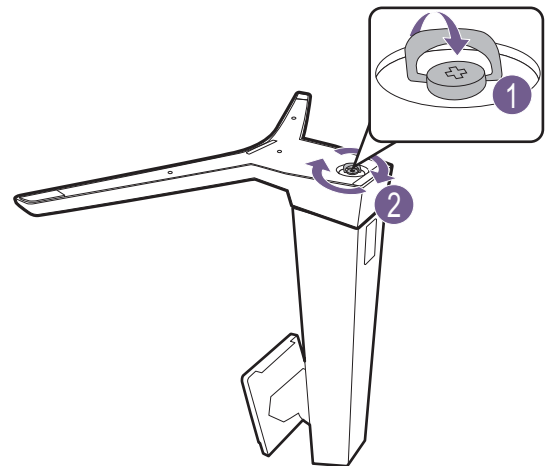

調整支架的方向，讓它與顯示器對齊，接著將它們壓入，直到喀擦一聲鎖至定位。

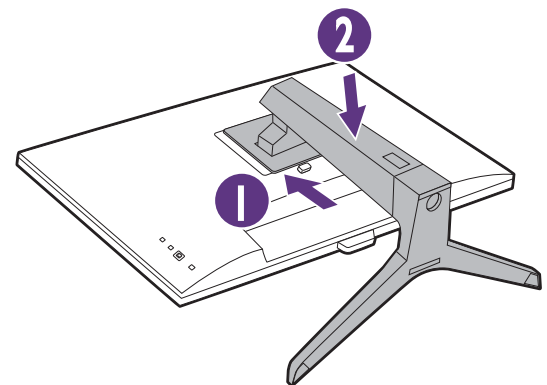

小心地抬起顯示器，將它直立地放在平坦表面的支架上。

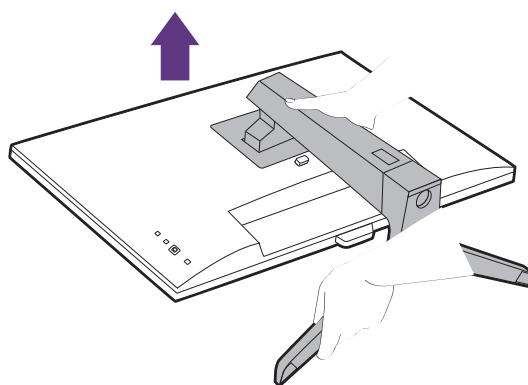

## 2. 將電源線連接至顯示器。

請先將纜線穿過顯示器支架的纜線固定孔。

將電源線一端插入顯示器後面標為  的插槽。  
請勿先將另一端插入電源插座。

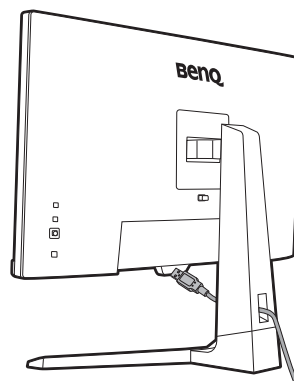

## 3. 連接電腦視訊纜線。



包裝盒內所附的視訊纜線以及此文件中的插槽圖示將依您所在地區提供的產品機型而有所不同。

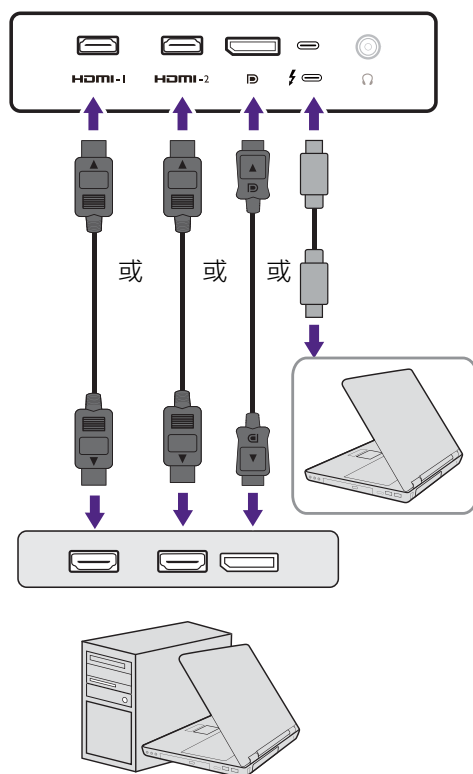

- 將 HDMI 纜線連接至顯示器上的 HDMI 連接埠。然後將纜線的另一端連接到數位輸出裝置的 HDMI 連接埠。
- 請將 DP 纜線連接至顯示器的視訊插槽上。並將纜線的另一端連接至電腦的視訊插槽上。
- 將隨附的 USB-C™ 纜線連接至顯示器上的 USB-C™ 連接埠。將纜線的另一端連接至筆記型電腦的 USB-C™ 連接埠。它能夠將筆記型電腦的訊號、音訊和資料傳輸至顯示器。

#### 4. 連接音源纜線。

您可將耳機連接至顯示器後方的耳機插孔。

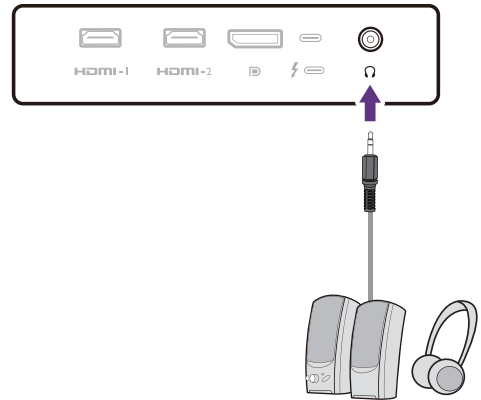

#### 5. 請妥善放置顯示器。

請在確實連接纜線時，請視需要放置顯示器。請按住顯示器的下半部或支架，小心移動顯示器。

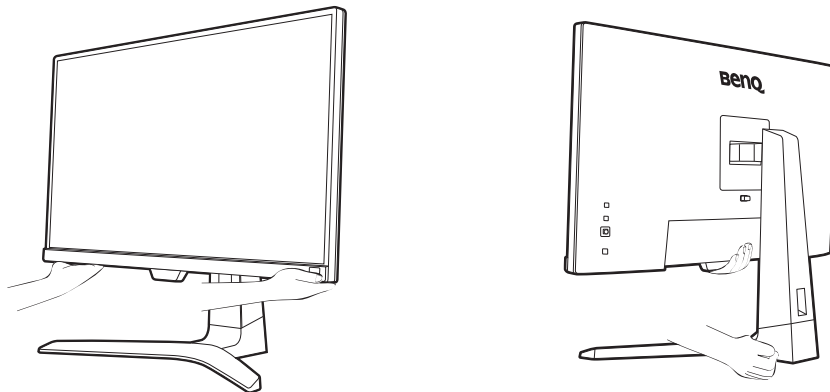

禁止用手指按壓螢幕表面。過度施力可能造成螢幕損壞。

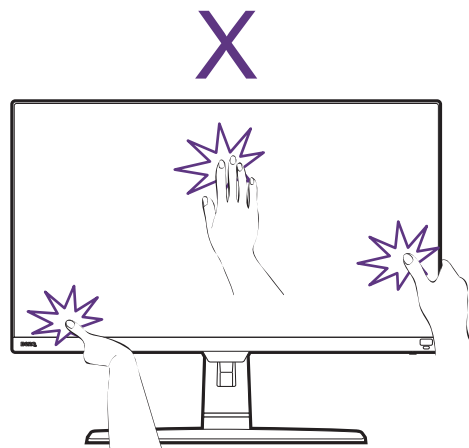

## 6. 調整顯示器高度。

若要調整顯示器的高度，同時握住顯示器上下兩端，然後將顯示器往下壓或往上拉，直到所要的高度為止。



您的顯示器為無框顯示器，應謹慎處理。避免用手指按壓螢幕表面。請勿對顯示器用力過度。

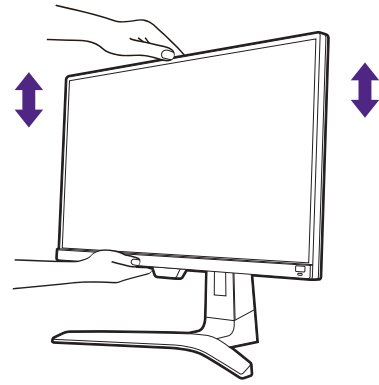

## 7. 傾斜顯示器。

您必須調整好顯示器和螢幕間的角度和位置，以避免因其它光線折射造成影像不清楚。

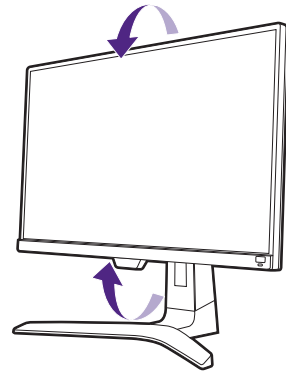

## 8. 連接並打開電源。

將電源線的另一端插入電源插座，並將它開啟。



本手冊展示之圖片僅供說明之用，實際規格則依各地產品供貨不同而有所差異。

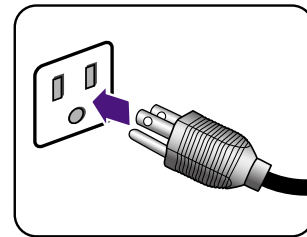

按下顯示器上的電源按鈕，開啟顯示器的電源。

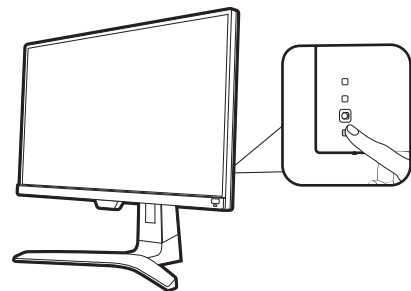

同樣地也打開電腦電源，並遵從第 23 頁的「發揮 BenQ 顯示器的最大功能」來安裝顯示器軟體。



為了延長產品的使用壽命，建議您使用電腦的電源管理功能。

# 如何拆卸支架和底座

## 1. 關閉顯示器電源。

在拔出電源線之前，請先關閉顯示器和電源。請在拔出顯示器訊號纜線之前關閉電腦。

## 2. 準備顯示器和工作區域。

為保護顯示器和螢幕，請在您的桌面上清出一塊平坦開闊的區域，並先將毛巾之類的柔軟物體放在桌面上作為護墊，再將螢幕面朝下放在平坦乾淨的加護墊表面上。

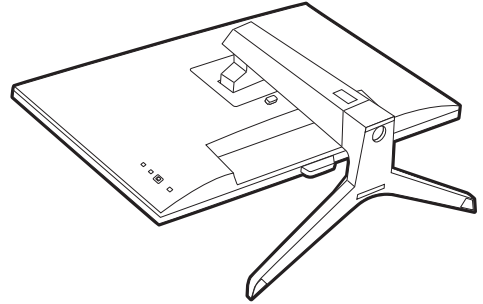

- 請留意不要損害到顯示器。請勿將螢幕表面放在釘書機或滑鼠之類的物件上，否則會磨損玻璃，或損害 LCD 基板，進而使您的保固無效。在您的桌面上滑動或摩擦顯示器將會刮傷或損壞顯示器周圍和控制鈕。

## 3. 移除顯示器支架。

按住快速釋放按鈕 (1)，將支架與顯示器分開 (2 和 3)。

- 若要鎖緊或鬆開螺絲，需要十字型螺絲起子。

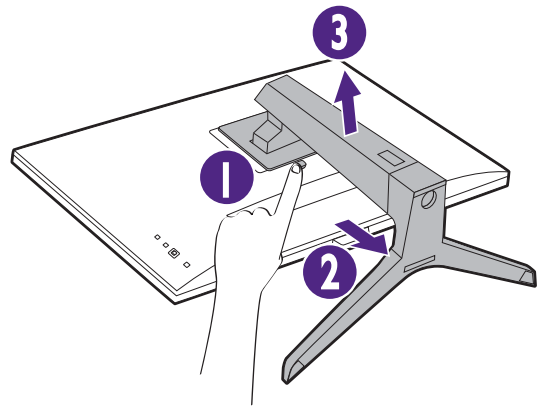

## 4. 移除顯示器底座。

鬆開顯示器底座下面的螺絲，然後將顯示器底座分離，如圖所示。

- 如果您日後希望再用到顯示器的支架，請將顯示器底座、支架以及螺絲妥善置於一個安全的處所。

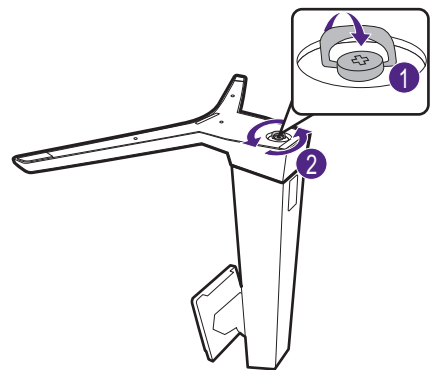

## 安裝顯示器壁掛組（另行購買）

在您的液晶螢幕背面有一個 100 mm 樣式的 VESA 標準掛架，可用來進行壁掛式掛座的安裝。開始安裝顯示器壁掛組前，請詳讀下列注意事項。

### 安全注意事項

- 將顯示器與顯示器壁掛組安裝在平坦的牆面上。
- 請確保牆壁的材質與標準壁掛式掛座（另行購買）足夠穩固，能支撐顯示器的重量。詳情請造訪網站參閱產品規格中的重量資訊。
- 在拔開 LCD 顯示器的纜線前，請先關上螢幕電源開關。

#### 1. 移除顯示器支架。

將螢幕以正面朝下的方式置於乾淨且耐衝撞的平面上。依照第 21 頁的「如何拆卸支架和底座」的指示拆下顯示器支架。

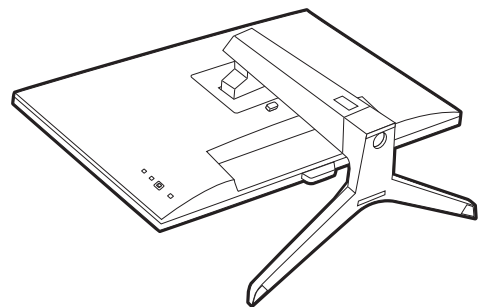

#### 2. 移除背蓋上的螺絲。

請使用十字型螺絲起子鬆開背蓋上的螺絲。建議使用具有磁性的螺絲起子以避免螺絲在移除後遺失。

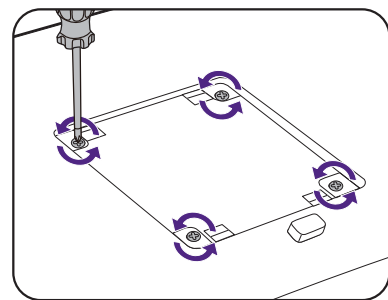

#### 3. 依照您所購買的壁掛式掛座之說明書上的指示來完成此項安裝。



使用四個 M4 x 10 mm 螺絲將 VESA 標準壁掛式掛座鎖至顯示器上。確認所有的螺絲都已妥善鎖緊。請向專業技師或 BenQ 服務人員諮詢壁掛安裝與安全預防措施相關資訊。

# 發揮 BenQ 顯示器的最大功能

若要發揮全新 BenQ 彩色液晶顯示器的最大功能，您就必須安裝當地網站提供的 BenQ 彩色液晶顯示器驅動程式。如需詳細資訊，請參閱第 23 頁的「從網際網路下載 LCD 顯示器驅動程式檔案」。

BenQ 彩色液晶顯示器的連接和安裝環境將會決定是否可以成功安裝 BenQ 彩色液晶顯示器驅動程式的程序。這些環境包括了您所使用的 Microsoft Windows 版本、是否要連接顯示器並在新電腦上安裝軟體（從未安裝過顯示器驅動程式的新電腦）、或者是否使用更新的顯示器驅動程式來升級現有的安裝（已安裝過顯示器驅動程式的電腦）。

無論在何種情況下，下次當您重新開機時（在連接顯示器和電腦後），Windows 將會自動偵測新（或相異）硬體，並且自動執行「新增新硬體精靈」。

依照精靈的指示進行。如需自動（新增）或升級（現有）安裝的詳細資訊和逐步指示，請參閱：

- 第 24 頁的「如何在新電腦上安裝顯示器」。
- 第 25 頁的「如何在現有的電腦上升級顯示器」。



- 如果您需要「使用者名稱」和「密碼」來登入您的 Windows 電腦，您必須以「系統管理員」或是系統管理員群組的成員等身份來登入電腦並安裝顯示器驅動程式和軟體。此外，如果您的電腦已連接至某個網路而該網路又有安全存取要求，那麼「網路原則設定」可能會阻止您在電腦上安裝軟體。
- 若要查詢購買的機型名稱，請參閱顯示器背面的規格標籤。

## 從網際網路下載 LCD 顯示器驅動程式檔案

1. 從 [Support.BenQ.com](http://Support.BenQ.com) 下載正確的驅動程式檔案。
2. 將下載的驅動程式檔案解壓縮到電腦上的空資料夾中。請記住放入解壓縮檔案的位置。

## 如何在新電腦上安裝顯示器

本操作步驟詳細說明了在從未安裝過顯示器軟體的新電腦上，選擇和安裝 BenQ 液晶顯示器驅動程式的過程。本操作步驟僅適用於從未使用過的新電腦，並且 BenQ 液晶顯示器是該電腦第一台連接的顯示器。



如果您要將 BenQ 彩色液晶顯示器連接到一台已有安裝至其它顯示器的電腦上，並且也安裝了驅動程式，您就不需遵從本操作步驟。相反地，您應該遵從「[如何在現有的電腦上升級顯示器](#)」一節中的操作步驟。

1. 請遵從第 17 頁的「[安裝顯示器硬體](#)」的操作步驟。  
當 Windows 啟動時，它將自動偵測到新的顯示器並且開始執行「[新增新硬體精靈](#)」。請依照螢幕指示操作，直到出現[安裝硬體裝置的驅動程式](#)為止。
2. 勾選搜尋適當的裝置驅動程式檔案選項，並按一下下一步。
3. 請確認精靈是否選取了正確的顯示器名稱，然後按一下下一步。
4. 按一下完成。
5. 重新開機。



## 如何在現有的電腦上升級顯示器

本操作步驟詳細說明了在 **Microsoft Windows** 的電腦上，手動升級現有的顯示器驅動程式的過程。截至目前為止，我們已在 **Windows 10**、**Windows 8 (8.1)** 和 **Windows 7** 作業系統上進行測試並確定相容。



或許在其它版本的 **Windows** 作業系統，它也可以完美地運作，但截至目前手冊撰寫為止，**BenQ** 公司並沒有在其它版本的 **Windows** 作業系統上進行測試，也因此無法保證可以成功地運作於這些作業系統。

---

安裝顯示器的驅動程式軟體時，您必須先從下載的驅動程式檔案中選取所連接之顯示器型號適用的資訊檔 (.inf)，接著 **Windows** 就會安裝對應的驅動程式檔案。您僅需要遵循正確的安裝指示。**Windows** 有個「升級裝置驅動程式精靈」可以自動作業和指導您正確選擇檔案和安裝步驟。

請參閱：

- [第 26 頁的「在 Windows 10 系統上安裝」。](#)
- [第 27 頁的「在 Windows 8 \(8.1\) 系統上安裝」。](#)
- [第 28 頁的「在 Windows 7 系統上安裝」。](#)

## 在 Windows 10 系統上安裝

### 1. 開啟顯示內容。

依序進入**開始**、**設定**、**裝置**、**裝置和印表機**，然後在清單中您的顯示器名稱上按一下滑鼠右鍵。

### 2. 選取功能表中的**內容**。

### 3. 按一下**硬體**標籤。

### 4. 按一下**一般 PnP 監視器**，接著按一下**內容**按鈕。

### 5. 按一下**驅動程式**標籤和**更新驅動程式**按鈕。

### 6. 在**更新驅動程式軟體**視窗中，選取**瀏覽電腦上的驅動程式軟體**選項。

### 7. 按一下**瀏覽**，然後找出依照第 23 頁的「[從網際網路下載 LCD 顯示器驅動程式檔案](#)」指示從網際網路下載的驅動程式檔案。

### 8. 按一下**關閉**。

完成驅動程式更新之後，系統可能會提示您重新啟動電腦。

## 在 Windows 8 (8.1) 系統上安裝

### 1. 開啟顯示內容。

請將滑鼠指標移至螢幕的右下角或是按下鍵盤上的 **Windows + C** 按鍵，即可叫出 **Charm (圖標)** 列。依序進入**設定**、**控制台**、**裝置和印表機**，然後在清單中您的顯示器名稱上按一下滑鼠右鍵。

或者您也可以桌面上按一下滑鼠右鍵，接著依序選取**個人化**、**顯示**、**裝置和印表機**，然後在清單中您的顯示器名稱上按一下滑鼠右鍵。

### 2. 選取功能表中的內容。

### 3. 按一下**硬體**標籤。

### 4. 按一下**一般 PnP 監視器**，接著按一下**內容**按鈕。

### 5. 按一下**驅動程式**標籤和**更新驅動程式**按鈕。

### 6. 在**更新驅動程式軟體**視窗中，選取**瀏覽電腦上的驅動程式軟體**選項。

### 7. 按一下**瀏覽**，然後找出依照第 23 頁的「[從網際網路下載 LCD 顯示器驅動程式檔案](#)」指示從網際網路下載的驅動程式檔案。

### 8. 按一下**關閉**。

完成驅動程式更新之後，系統可能會提示您重新啟動電腦。

## 在 Windows 7 系統上安裝

### 1. 開啟顯示內容。

依序進入**開始**、**控制台**、**硬體和音效**、**裝置和印表機**，然後在清單中您的顯示器名稱上按一下滑鼠右鍵。

或者您也可以直接在桌面上按一下滑鼠右鍵，接著依序選取**個人化**、**顯示**、**裝置和印表機**，然後在清單中您的顯示器名稱上按一下滑鼠右鍵。

### 2. 選取功能表中的**內容**。

### 3. 按一下**硬體**標籤。

### 4. 按一下**一般 PnP 監視器**，接著按一下**內容**按鈕。

### 5. 按一下**驅動程式**標籤和**更新驅動程式**按鈕。

### 6. 在**更新驅動程式軟體**視窗中，選取**瀏覽電腦上的驅動程式軟體**選項。

### 7. 按一下**瀏覽**，然後找出依照第 23 頁的「[從網際網路下載 LCD 顯示器驅動程式檔案](#)」指示從網際網路下載的驅動程式檔案。

### 8. 按一下**關閉**。

完成驅動程式更新之後，系統可能會提示您重新啟動電腦。

# 調整顯示器

## 遙控器及其有效範圍

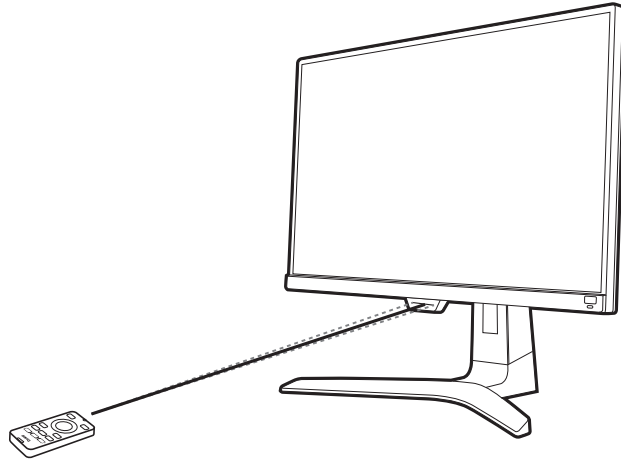

1. 依照第 15 頁的「安裝電池」的指示備妥遙控器。
2. 將遙控器對準顯示器。IR 遙控器感應器位於顯示器正面，接收範圍約為 6 公尺，接收角度為 30 度（左右）和 30 度（上下）。確定遙控器與顯示器的 IR 感應器之間沒有任何障礙物。

## 控制面板概觀

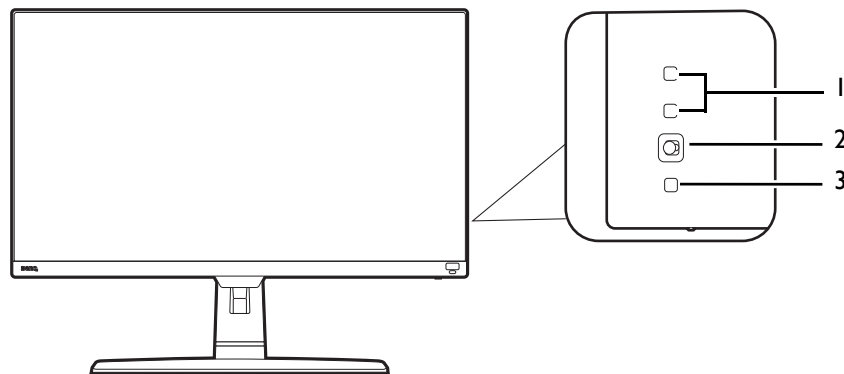

編號	名稱	說明
1.	自訂鍵	存取畫面上顯示的功能或功能表項目，就在各個按鍵旁邊。請參閱第 31 頁的「操作快速鍵」以檢視更多相關資訊。
2.	5 向控制器	存取螢幕上的圖示所示的功能或功能表項目。請參閱第 30 頁的「5 向控制器和基本功能表操作」以檢視更多相關資訊。
3.	電源鍵	開關電源。

## 5 向控制器和基本功能表操作

5 向控制器位於顯示器後方。坐在顯示器前面時，請朝螢幕上的圖示所示的方向移動控制器，以進行功能表瀏覽和操作。

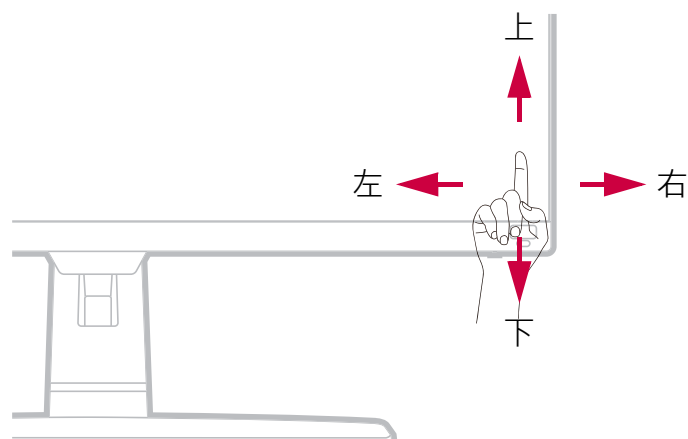

OSD 圖示	5 向控制器操作	功能
( 未啟動任何功能表時 )		
N/A	按下 5 向控制器	<ul style="list-style-type: none"> <li>• ( 未連接視訊纜線 ) 啟動視訊來源選項功能表。</li> <li>• ( 已連接視訊纜線 ) 啟動快速鍵功能表。</li> </ul>
( 已啟動視訊來源選項功能表時 )		
	朝所需的方向移動 5 向控制器	切換到所需的輸入來源。
( 已啟動快速鍵功能表時 )		
	往右移動	啟動主功能表。
	往上移動	調整亮度。
	往下移動	調整對比度。
	往左移動	關閉快速鍵功能表。
( 已啟動主功能表時 )		
	按下	確認選取。
	往右移動	<ul style="list-style-type: none"> <li>• 進入子功能表。</li> <li>• 確認選取。</li> </ul>
	往上移動	<ul style="list-style-type: none"> <li>• 進入上一個功能表項目。</li> <li>• 做向上 / 增加調整。</li> </ul>
	往下移動	<ul style="list-style-type: none"> <li>• 進入下一個功能表項目。</li> <li>• 做向下 / 減少調整。</li> </ul>
	往左移動	<ul style="list-style-type: none"> <li>• 回到上一個功能表。</li> <li>• 退出 OSD 功能表。</li> </ul>

所有的 OSD（螢幕顯示）功能表均可透過控制鍵存取。您可以使用 OSD 功能表調整顯示器的所有設定。可用的功能表選項將視輸入來源、功能及設定而有所不同。

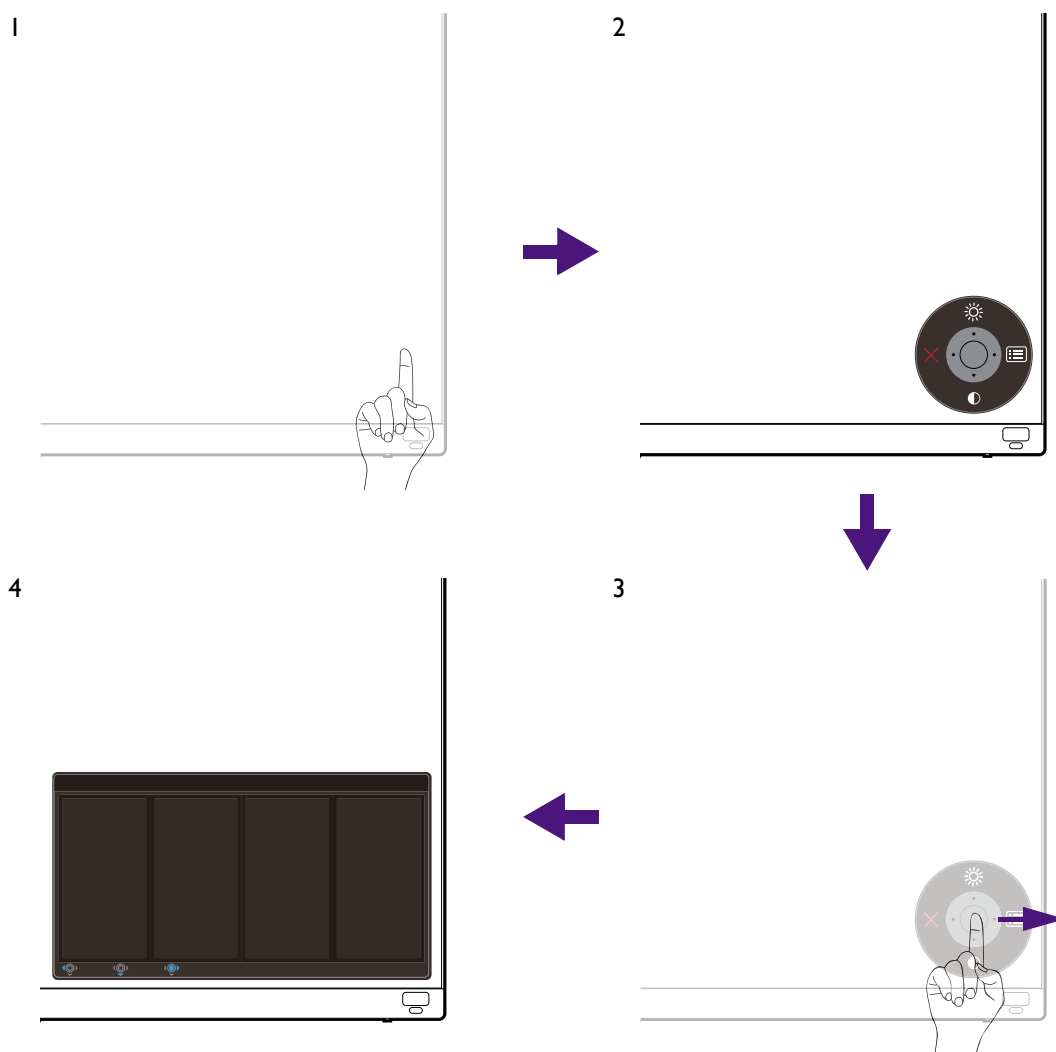

1. 按下 5 向控制器。
2. 接著會顯示快速鍵功能表。上端和下端的圖示有特定的功能。
3. 選取 （功能表），存取主功能表。
4. 在主功能表上，依照螢幕上的功能表底端圖示進行調整或選取。如需功能表選項的詳細資訊，請參閱第 37 頁的「瀏覽主功能表」。

## 操作快速鍵

自訂鍵（位在 5 向控制器上方）可作為快速鍵，用來直接存取預先定義的功能。您可以變更這些按鍵的預設值並指派不同的功能。

## 使用快速鍵功能

1. 按下顯示器背面的任何自訂鍵。
2. 重複按下所需功能的按鍵，即可循環切換清單上的可用選項。

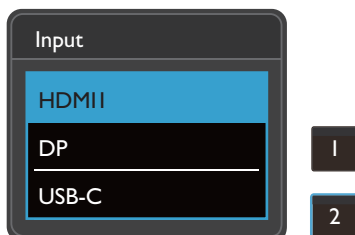

OSD 圖示	功能
	預設切換到訊號選項的清單。 若要變更預設值，請參閱第 32 頁的「自訂快速鍵」。
	預設切換到色彩模式選項的清單。 若要變更預設值，請參閱第 32 頁的「自訂快速鍵」。

## 自訂快速鍵

1. 按下 5 向控制器可開啟快速鍵功能表。
2. 選取  (功能表)，存取主功能表。
3. 進入自訂鍵。
4. 選取想要變更的自訂鍵。這會是自訂鍵 1 或自訂鍵 2。
5. 在子功能表上，選取類別。
6. 在該類別下，最多勾選此按鍵可快速選取的 3 個項目。

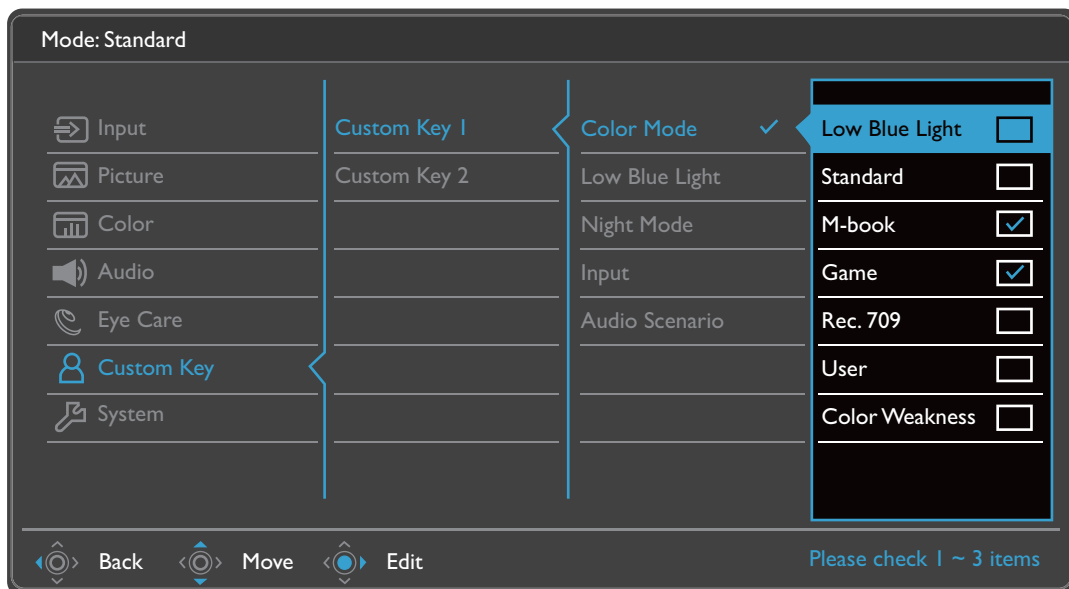

- OSD = On Screen Display。  
快速鍵只在主功能表未顯示時才能操作。在無按鍵動作幾秒後，快速鍵顯示會自動消失。
- 若要將 OSD 控制解除鎖定，請按住任意鍵 5 秒。



## 操作 HDRi 快速鍵

顯示器採用智慧調光 Plus 技術平衡螢幕亮度，同時播放 HDR 內容保留所有影像細部。顯示器提供的快速鍵可輕鬆切換到偏好的 HDR 設定。

1. 確定有 HDR 內容可用。請參閱第 33 頁的「運用 HDR 技術」以檢視更多相關資訊。HDR 內容可供顯示器顯示時，HDR 功能會自動啟用。
2. 按下 HDRi 快速鍵將開啟 HDR 選項的清單。
3. 重複按下同一鍵可循環顯示選項，直到所需選項出現為止。請參閱第 42 頁的「HDR 模式」以檢視更多相關資訊。

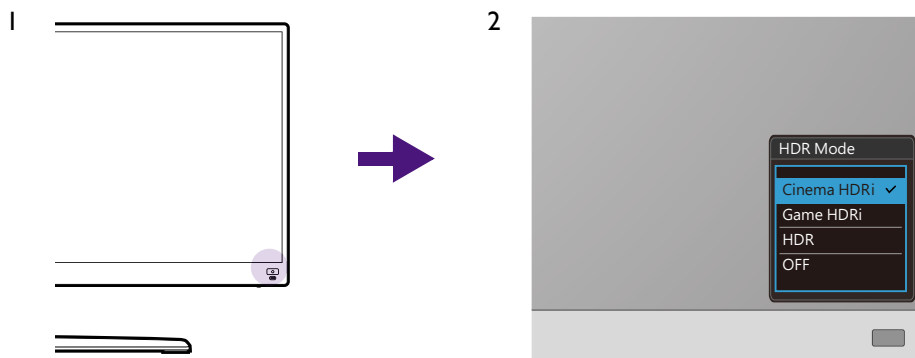

若要分別啟用 B.I.+ 或 HDR，請參閱第 33 頁的「自動調整螢幕亮度（智慧調光 Plus）」或第 34 頁的「啟用 HDR 功能」。

## 自動調整螢幕亮度（智慧調光 Plus）



只有特定色彩模式才能使用智慧調光 Plus 功能。如果無法使用，功能表選項會變成灰色。

內建光感測器運用智慧調光 Plus 技術偵測周圍環境光、影像亮度和對比，以及色溫，然後自動平衡螢幕設定。這能夠呈現影像細部並降低眼睛不適感。

若要啟用此功能，請按下遙控器的 **B.I.+** 鍵 ()。或者，也可以進入 **Eye Care > B.I.+**（智慧調光 Plus）> **開啟**。完成調整需要數秒鐘。

如果您選擇 **HDR 模式** 中的 **遊戲 HDRi** 或 **劇院 HDRi**，智慧調光 Plus 功能會自動啟用。



智慧調光 Plus 的效能可能受到光源和顯示器傾斜角度所影響。若有需要，您可以從 **Eye Care > B.I.+**（智慧調光 Plus）> **感測器靈敏度** 增加光感測器靈敏度。請參閱第 47 頁以檢視更多相關資訊。

## 運用 HDR 技術



- 您的顯示器支援 HDR10 技術。
- 關於 HDR 相容裝置的資訊及本文件的內容在出版時均為最新。如需最新的資訊，請聯絡裝置製造商及內容供應商。

若要啟用 HDR 功能，需要相容的播放器和內容。

1. 確定 FHD/4K HDR 播放器已就緒。可支援使用下列名稱及解析度的播放器。請注意，FHD 顯示器上的 4K 內容會重新調整大小，以 1920 x 1080 的解析度顯示。

FHD/4K 的常用名稱 (可能視製造商而異)	FHD、4K、4K Ultra HD、UHD、UHD 4K、Ultra HD、2160p
支援的解析度或模式	2560 x 1440 @ 60 Hz
HDR10 的常用名稱 (可能視製造商而異)	HDR Premium、High Dynamic Range、HDR、Ultra HD Premium

2. 確定有 HDR 內容可用。內容可能來自 FHD/4K 播放器。
3. 確定播放器及顯示器是透過適合的纜線連接：
  - 隨附的 HDMI / DP / DP 轉 mini DP 纜線 / USB-C™ 纜線 (若適用)
  - 獲得 HDMI High Speed 或 HDMI Premium 認證合格的 HDMI 纜線 (適用於具備 HDMI 輸入的機型)
  - 獲得 DisplayPort 規格認證合格的 DP / DP 轉 mini DP 纜線 (適用於具備 DP 輸入的機型)
  - 具備 DisplayPort 替代模式功能的合格 USB-C™ 纜線 (適用於具備 USB-C™ 輸入的機型)

## 啟用 HDR 功能

如果按照第 33 頁的「運用 HDR 技術」指示進行，而且輸入內容與 HDR 相容，則螢幕會顯示 OSD 訊息 **HDR：開啟**。這表示內容播放器及內容均為 HDR 相容，而且 HDR 功能已確實啟用。顯示器採用 ST2084 標準處理 HDR 內容。

進入**色彩設定 > HDR 模式**從清單中選取其中一種 HDR 設定。

## 啟用 HDR 模擬模式

如果連接完畢，而且未顯示任何 OSD 訊息，這表示內容播放器和 / 或內容與 HDR 不相容。顯示器會維持最近對於非 HDR 內容選擇的色彩模式。您可以從 **HDR 模式**中選取**遊戲 HDRi**、**劇院 HDRi** 或 **HDR**，手動啟用 HDR 模擬模式。

內容類型	HDR 模式選項的可用性	OSD 訊息	色彩模式選項的可用性
HDR 內容	遊戲 HDRi 劇院 HDRi HDR	HDR：開啟	並非所有色彩模式選項均可用。
非 HDR 內容	關閉	N/A	所有色彩模式選項均可用。
	遊戲 HDRi 劇院 HDRi HDR	HDR：模擬	

## 快速選擇遊戲模式

提供微調色彩設定的一些遊戲模式，充分滿足不同遊戲的需求。

1. 按下遙控器的 。或者，進入**色彩設定 > 遊戲**。
2. 選取清單中的一個選項。請參閱第 42 頁的「**遊戲**」以檢視更多相關資訊。

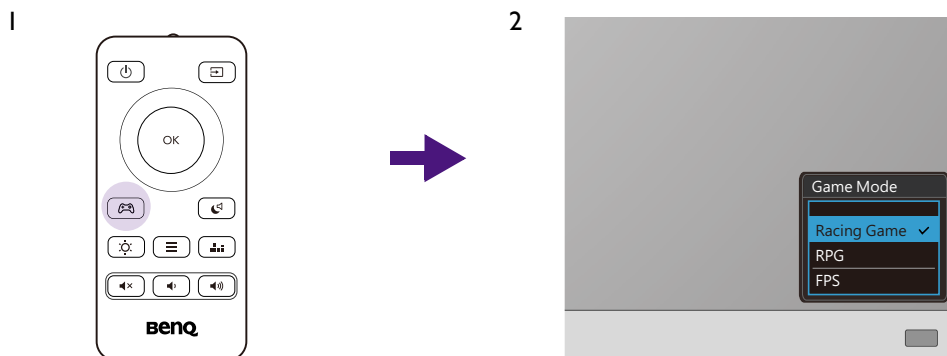

## 選擇音訊情境

對於不同情境的音訊播放，提供多個音訊等化器。

1. 按下遙控器的 。進入**音效設定 > 音訊模式**。
2. 選取清單中的一個選項。請參閱第 45 頁的「**音訊模式**」以檢視更多相關資訊。

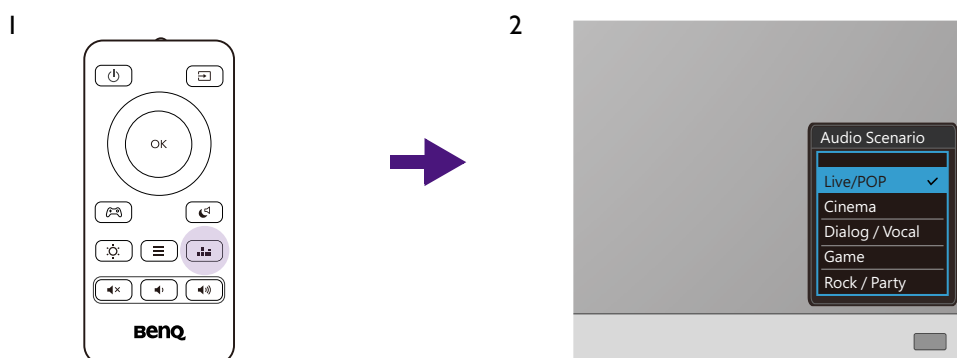

如果想要在夜間觀賞電影，建議選取**夜間模式**的音效設定。請參閱第 46 頁的「**夜間模式**」以檢視更多相關資訊。

## 調整顯示模式

若要顯示 21:9 以外的顯示比率和您所購買之型號的面板尺寸以外的影像尺寸，您可以調整顯示器上的顯示模式。

1. 按下任何的**控制鍵**，開啟**快速鍵功能表**，然後按下  (**功能表**) 存取**主功能表**。
2. 進入**圖片 > 進階 > 顯示模式**。
3. 選取適用的顯示模式。此設定會立即生效。

## 選擇正確的色彩模式

您的顯示器提供不同的色彩模式，適用於不同類型的影像。如需了解所有可色彩模式的資訊，請參閱第 41 頁的「色彩模式」。

移至**色彩設定 > 色彩模式**選擇所需的色彩模式。

## 連接顯示器到 MacBook 系列產品

顯示器連接到 MacBook 系列產品後，切換到 **M-book** 模式可在顯示器上顯示 MacBook 的色彩對應和視覺呈現。

1. 連接顯示器到 MacBook 系列產品。
2. 進入 **色彩設定 > 色彩模式**。
3. 選取 **M-book**。此設定會立即生效。

## 啟用色覺協助工具（色弱）

色弱是有助於色覺缺陷的人辨別色彩的協助工具。本顯示器提供**紅濾鏡**和**綠濾鏡**。請視需要選擇濾鏡。

1. 進入 **Eye Care > 色弱**。
2. 選擇**紅濾鏡**或**綠濾鏡**。
3. 調整濾鏡的值。值越高則產生的效果越強。

## 啟動 FreeSync™

1. 具有 FreeSync 的顯示器可消除遊戲畫面的分裂、停頓及顫動。
2. 使用相容的圖形處理單元 (GPU) 及最新的驅動程式。若要確認支援的技術，請造訪 [www.AMD.com](http://www.AMD.com)。
3. 請務必連接 DisplayPort 或 HDMI。請參閱第 18 頁的「[連接電腦視訊纜線。](#)」以檢視更多相關資訊。



若有 FreeSync™ Premium 相關的任何問題，請參閱 [www.AMD.com](http://www.AMD.com)。

---

## 採用視訊格式支援技術

如果視訊是以 **24P** 畫格速率錄製而成，本顯示器支援播放 **24P** 視訊。本顯示器採用視訊格式支援技術，能夠以正確的速度播放此類視訊，完全不會因為任何轉換而造成來源視訊失真的情況。如果相容內容可供顯示器使用，此功能會自動啟用。

# 瀏覽主功能表

您可以使用 OSD（螢幕顯示）功能表調整螢幕的所有設定。

按下任何的**控制鍵**，開啟**快速鍵功能表**，然後按下  (**功能表**) 存取主功能表。如需詳細資訊，請參閱第 30 頁的「**5 向控制器和基本功能表操作**」。

可用的功能表選項將視輸入來源、功能及設定而有所不同。無法使用的功能表選項會變成灰色。無法使用的按鍵將停用，且對應的 OSD 圖示也會消失。對於沒有特定功能的機型，其設定和相關項目將不會出現在功能表上。



OSD 功能表的語言可能會因為各地產品的不同而有所差異，如需詳細資訊，請參閱**系統和 OSD 設定**下的第 51 頁的「**語言設定**」。

---









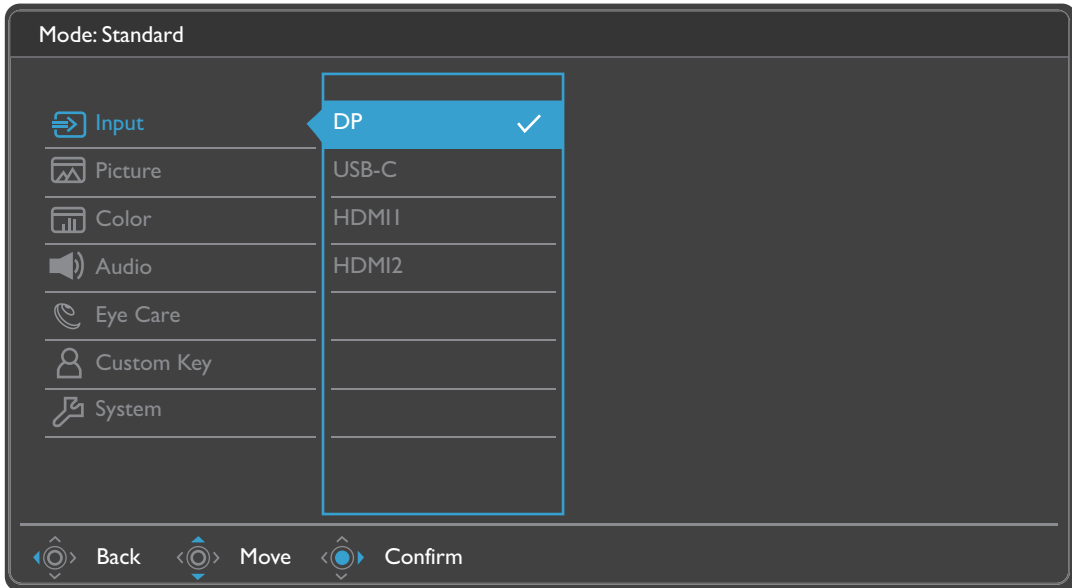

針對每個功能表的詳細說明，請參考下列章節：

- 第 38 頁的「**訊號功能表**」
- 第 39 頁的「**圖片功能表**」
- 第 41 頁的「**色彩設定功能表**」
- 第 45 頁的「**音效設定功能表**」
- 第 47 頁的「**Eye Care 功能表**」
- 第 49 頁的「**自訂鍵功能表**」
- 第 50 頁的「**系統功能表**」

## 訊號功能表

可用的功能表選項將視輸入來源、功能及設定而有所不同。無法使用的功能表選項會變成灰色。無法使用的按鍵將停用，且對應的 OSD 圖示也會消失。對於沒有特定功能的機型，其設定和相關項目將不會出現在功能表上。











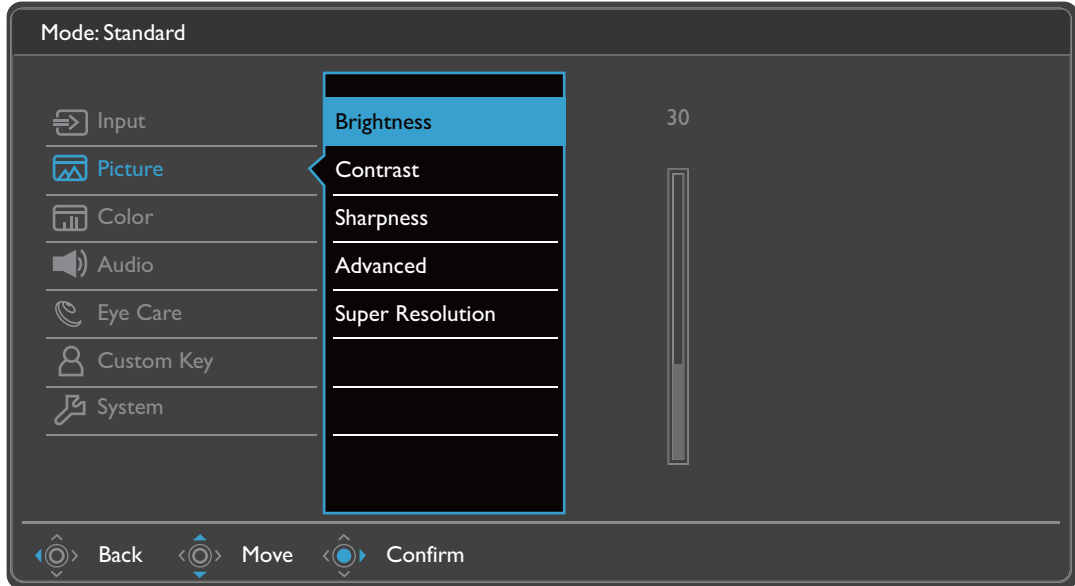



1. 選取快速鍵功能表中的  (功能表)。
2. 使用  或 ，選取訊號。
3. 選取  進入子功能表，然後使用  或  選取功能表項目。
4. 使用  或  進行調整，或使用  選取。
5. 若要回到上一個功能表，請選取 。
6. 若要離開功能表，請選取 。

項目	功能	範圍
<b>DP</b>	使用此功能可變更至適合您視訊纜線連接方式的輸入來源。	
<b>USB-C</b>		
<b>HDMI1</b>		
<b>HDMI2</b>		

## 圖片功能表

可用的功能表選項將視輸入來源、功能及設定而有所不同。無法使用的功能表選項會變成灰色。無法使用的按鍵將停用，且對應的 OSD 圖示也會消失。對於沒有特定功能的機型，其設定和相關項目將不會出現在功能表上。



1. 選取快速鍵功能表中的  (功能表)。
2. 使用  或 ，選取圖片。
3. 選取  進入子功能表，然後使用  或  選取功能表項目。
4. 使用  或  進行調整，或使用  選取。
5. 若要回到上一個功能表，請選取 。
6. 若要離開功能表，請選取 。

項目	功能		範圍
亮度	調整亮度與暗度之間的平衡。		0 ~ 100
對比	調整暗與亮的差異度。		0 ~ 100
銳利度	調整影像中物體邊緣的清晰度和能見度。		1 ~ 10
進階	動態對比	此功能可自動偵測輸入之視覺訊號的分佈，並接著建立最佳化的對比。	0 ~ 5









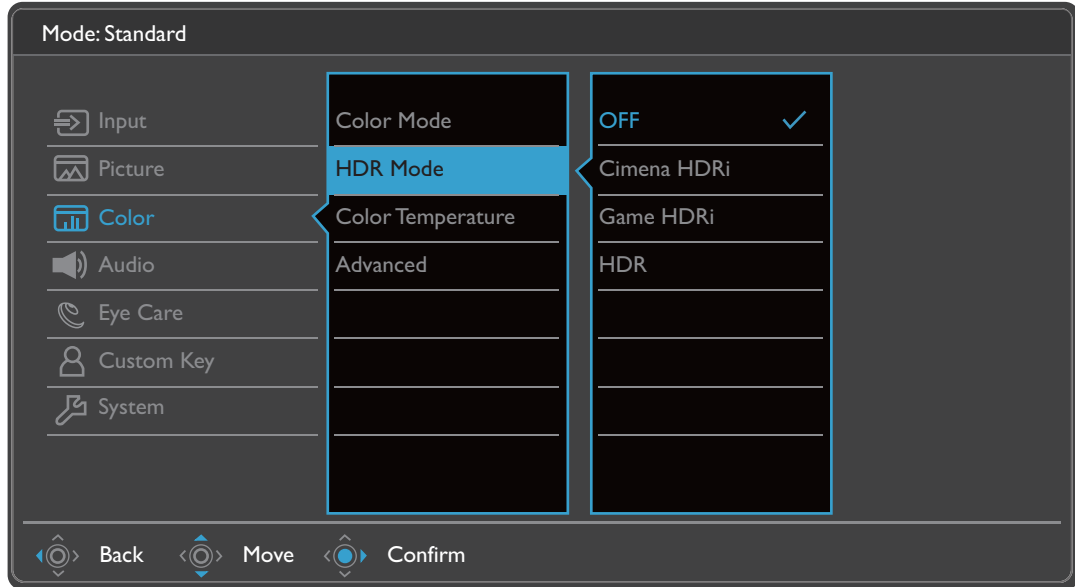

項目	功能		範圍
	<b>顯示模式</b>	<p>此功能提供 21:9 以外的原生比例以無幾何失真狀態顯示。</p> <p> 依照輸入訊號來源而定，<b>顯示模式</b>底下的選項也會有所不同。</p> <p> 根據<b>色彩模式</b>選項而定，預設的<b>顯示模式</b>選項也不同。請視需要變更設定。</p>	
	<b>全螢幕</b>	以全螢幕比例顯示輸入影像。是 21:9 比例影像的最佳顯示方式。	
	<b>原比例</b>	輸入影像以無幾何失真的狀態顯示，並盡可能放大畫面。	
	<b>1:1</b>	以原生解析度顯示輸入影像，無須改變顯示比率。	
	<b>Overscan</b>	<p>稍微放大輸入影像。此功能可用來消除出現在影像周圍惱人的邊緣雜訊。</p> <p> 僅適用於訊號來源為 HDMI 時。</p>	<ul style="list-style-type: none"> <li>• 開啟</li> <li>• 關閉</li> </ul>
<b>超高解析度</b>	提高低解析度影像的像素密度，以模擬高解析度的影像。		<ul style="list-style-type: none"> <li>• 0</li> <li>• 1</li> <li>• 2</li> <li>• 3</li> </ul>



## 色彩設定功能表

可用的功能表選項將視輸入來源、功能及設定而有所不同。無法使用的功能表選項會變成灰色。無法使用的按鍵將停用，且對應的 **OSD** 圖示也會消失。對於沒有特定功能的機型，其設定和相關項目將不會出現在功能表上。



1. 選取快速鍵功能表中的  (功能表)。
2. 使用  或 ，選取**色彩設定**。
3. 選取  進入子功能表，然後使用  或  選取功能表項目。
4. 使用  或  進行調整，或使用  選取。
5. 若要回到上一個功能表，請選取 。
6. 若要離開功能表，請選取 。

項目	功能	範圍
色彩模式	為顯示在螢幕上的影像種類選擇一個最適當的色彩模式。	
	<b>標準</b>	適用於一般的電腦應用程式。
	<b>低藍光</b>	降低顯示器發出的藍光，以減低眼睛曝露在藍光下的風險。  有 5 種低藍光模式可滿足不同需求。若要選取所需模式，請進入 <b>Eye Care &gt; 低藍光</b> 。請參閱第 48 頁的「低藍光」以檢視更多相關資訊。

項目	功能		範圍	
	<b>遊戲</b>	適用於遊玩電玩時。		
		<b>賽車遊戲</b>	適用於遊玩賽車遊戲。	
		<b>RPG</b>	適用於遊玩 RPG ( 角色扮演 ) 遊戲。	
		<b>FPS</b>	適用於遊玩 FPS ( 第一人稱射擊 ) 遊戲。	
	<b>Rec.709</b>	使用標準 Rec. 709，以獲得更好的色彩對應呈現。		
<b>M-book</b>	將顯示器和所連接的 MacBook 系列產品間的視覺差異減至最低。			
	<b>色弱</b>	調整色彩對應呈現，以便色覺缺陷的人能夠輕易辨別色彩。  本顯示器提供紅濾鏡和綠濾鏡。進入 <b>Eye Care &gt; 色弱</b> 並選擇所需的選項。請參閱第 48 頁的「色弱」以檢視更多相關資訊。		
	<b>使用者</b>	套用使用者定義的圖片設定組合。		
<b>HDR 模式</b>	選取對於周圍光線狀況中顯示的影像最適合的 HDR 模式。			
	<b>關閉</b>	關閉 HDR 模式。		
	<b>劇院 HDRi</b>	一起啟用 HDR 和智慧調光功能。		
	<b>遊戲 HDRi</b>	對比增強時可同時啟用 HDR 和 B.I.+ 功能。		
	<b>HDR</b>	啟用 HDR 功能。		
<b>色溫</b>	<b>標準</b>	可讓視訊和靜態照片以自然的色彩顯示。這是原廠出貨時的預設色彩。		
	<b>微藍</b>	可將影像調整為冷色調，此為原廠預設的電腦業界標準白色。		
	<b>微紅</b>	可將影像調整為暖色調，此為原廠預設的新聞印刷標準白色。		
	<b>使用者定義</b>	改變紅、綠、藍三原色之混合可調整影像的色調。進入後續的 <b>紅 ( 紅 )</b> 、 <b>綠 ( 綠 )</b> 和 <b>藍 ( 藍 )</b> 功能表以變更設定。減少一個或數個色彩會降低其對影像色調的個別影響。( 例如，減少藍色值會呈現微黃色調。若減少綠色，影像會呈現紅色調。 )	<ul style="list-style-type: none"> <li>• 紅 (0~100)</li> <li>• 綠 (0~100)</li> <li>• 藍 (0~100)</li> </ul>	

項目	功能		範圍
進階	<b>Gamma</b>	調整亮度。預設值為 <b>2.2</b> (此為 Windows 的標準值)。	<ul style="list-style-type: none"> <li>• <b>1.8</b></li> <li>• <b>2.0</b></li> <li>• <b>2.2</b></li> <li>• <b>2.4</b></li> <li>• <b>2.6</b></li> </ul>
	色度	調整人眼所觀察到的色度。	0 ~ 100
	彩度	調整色彩的淨度。	0 ~ 100
	<b>AMA</b>	改善液晶面板的灰階回應時間。	<ul style="list-style-type: none"> <li>• 關閉</li> <li>• 高</li> <li>• 高階</li> </ul>
	<b>RGB 電腦範圍</b>	決定色階的範圍。選取的選項必須符合連接之裝置上的 RGB 範圍設定。	<ul style="list-style-type: none"> <li>• 自動偵測</li> <li>• <b>RGB (0~255)</b></li> <li>• <b>RGB (16~235)</b></li> </ul>
	色彩回復	重設自訂色彩設定為原廠預設值。	<ul style="list-style-type: none"> <li>• 是</li> <li>• 否</li> </ul>

## 各個色彩模式的可用功能表選項

根據您剛設定的**色彩模式**，可用的色彩調整選項可能會有所不同。清單僅供參考，因為可用選項也會根據輸入來源而有所不同。無法使用的功能表選項會變成灰色。

色彩模式	設置									
	亮度	對比	銳利度	超高解析度	色溫	Gamma	色度	彩度	B.I.+	依使用時間調整
低藍光	√ <sup>(2)</sup>	√ <sup>(2)</sup>	√	√	×	×	×	×	√ <sup>(3)</sup>	√ <sup>(2)</sup>
Rec.709	√	√	√	√	×	×	×	×	×	×
色弱	√ <sup>(2)</sup>	×	√	√	×	×	×	×	√ <sup>(3)</sup>	√ <sup>(2)</sup>
M-book	√ <sup>(2)</sup>	×	√	√	×	×	×	×	√ <sup>(3)</sup>	√ <sup>(2)</sup>
賽車遊戲	√	√	√	√	×	×	×	×	×	×
RPG	√	√	√	√	×	×	×	×	×	×
FPS	√	√	√	√	×	×	×	×	×	×
標準	√ <sup>(2)</sup>	√ <sup>(2)</sup>	√	√	√ <sup>(2)</sup>	√ <sup>(2)</sup>	×	×	√ <sup>(3)</sup>	√ <sup>(2)</sup>
電子紙	√ <sup>(2)</sup>	√ <sup>(2)</sup>	√	√	×	×	×	×	√ <sup>(3)</sup>	√ <sup>(2)</sup>
使用者	√	√	√	√	√	√	√	√	×	×
劇院 HDRi	√ <sup>(2)</sup>	√ <sup>(2)</sup>	√	√	×	×	×	×	√	×
劇院 HDRi 模擬	√ <sup>(2)</sup>	√ <sup>(2)</sup>	√	√	×	×	×	×	√	×
遊戲 HDRi	√ <sup>(2)</sup>	√ <sup>(2)</sup>	√	√	×	×	×	×	√	×
遊戲 HDRi 模擬	√ <sup>(2)</sup>	√ <sup>(2)</sup>	√	√	×	×	×	×	√	×
HDR (B.I.+ 為關閉時)	×	√	√	√	×	×	×	×	×	×
HDR：模擬 (B.I.+ 為關閉時)	×	√	√	√	×	×	×	×	×	×









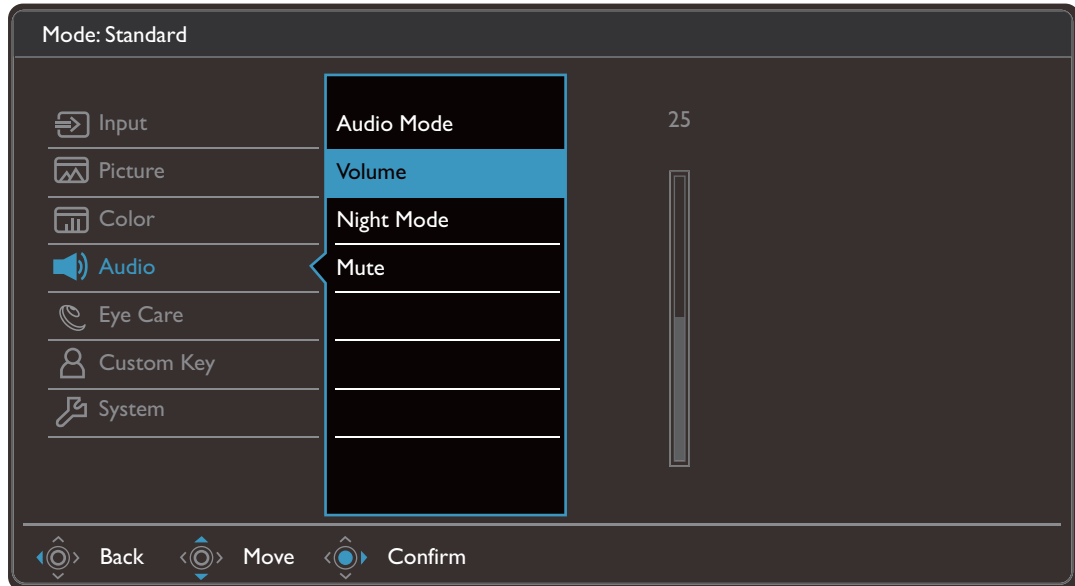



- V：可用。
- X：不可用。
- <sup>(1)</sup>：B.I.+ 設定會維持原狀，無法變更。
- <sup>(2)</sup>：只有在 B.I.+ 停用時可用。
- <sup>(3)</sup>：只有在依使用時間調整停用時可用。

## 音效設定功能表

可用的功能表選項將視輸入來源、功能及設定而有所不同。無法使用的功能表選項會變成灰色。無法使用的按鍵將停用，且對應的 **OSD** 圖示也會消失。對於沒有特定功能的機型，其設定和相關項目將不會出現在功能表上。



1. 選取快速鍵功能表中的  (功能表)。
2. 使用  或 ，選取音效設定。
3. 選取  進入子功能表，然後使用  或  選取功能表項目。
4. 使用  或  進行調整，或使用  選取。
5. 若要回到上一個功能表，請選取 。
6. 若要離開功能表，請選取 。

項目	功能	範圍	
音訊模式	選取其中一個等化器達到特定情境的最佳音訊效果。		
	現場 / 流行	音樂與人聲達到和諧狀態，如同現場聆聽一般。	
	劇院	加強低音，同時保持人聲清晰。	
	談話 / 歌唱	消除雜訊來改善聲音清晰度。	
	遊戲	增強聲音定位，以便您可以識別細緻音效的位置或來源，例如飛行的子彈或敵人的腳步聲。	
	搖滾 / 派對	啟用 3D 環繞音效和節拍增益效果器。	
音量調整	調整音量。	0 ~ 50	

項目	功能	範圍
<b>夜間模式</b>	特別限制動作電影中的大聲音效，並在小音量時增強人聲清晰度。此模式適合夜間觀賞電影。 <b>2 級</b> 的音訊效果更強烈。  只有在選取 <b>音訊模式</b> 中的 <b>劇院</b> 時才可用。	<ul style="list-style-type: none"> <li>• 關閉</li> <li>• 1 級</li> <li>• 2 級</li> </ul>
<b>靜音</b>	讓音訊輸入變成靜音。	<ul style="list-style-type: none"> <li>• 開啟</li> <li>• 關閉</li> </ul>

## Eye Care 功能表

可用的功能表選項將視輸入來源、功能及設定而有所不同。無法使用的功能表選項會變成灰色。無法使用的按鍵將停用，且對應的 OSD 圖示也會消失。對於沒有特定功能的機型，其設定和相關項目將不會出現在功能表上。

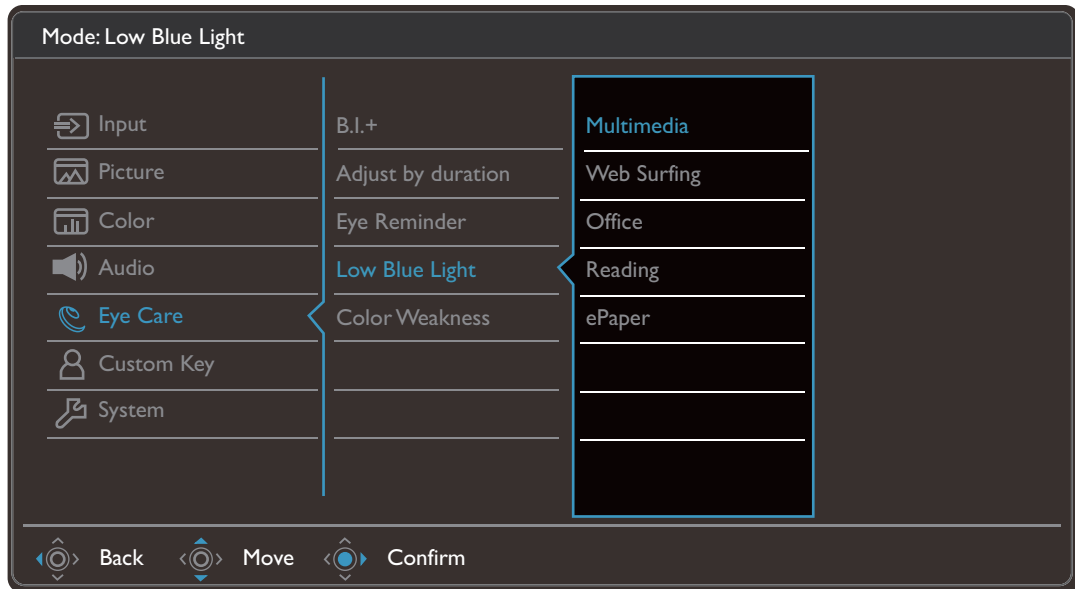

1. 選取快速鍵功能表中的  (功能表)。
2. 使用  或 ，選取 **Eye Care**。
3. 選取  進入子功能表，然後使用  或  選取功能表項目。
4. 使用  或  進行調整，或使用  選取。
5. 若要回到上一個功能表，請選取 。
6. 若要離開功能表，請選取 。

項目	功能	範圍	
<b>B.I.+ (智慧調光 Plus)</b>	開啟或關閉智慧調光 Plus。內建光感測器運用智慧調光 Plus 技術偵測周圍環境光、影像亮度和對比，以及色溫，然後自動平衡螢幕設定。	<ul style="list-style-type: none"> <li>• 開啟</li> <li>• 關閉</li> </ul>	
	<b>照明量表</b>	設定此選項，在螢幕上顯示顯示器周圍的光線狀況。	<ul style="list-style-type: none"> <li>• 開啟</li> <li>• 關閉</li> </ul>
	<b>感測器靈敏度</b>	調整光感測器的靈敏度將變更偵測的亮度範圍。這有助於修正光線偵測中的光線不均。	0 ~ 100
<b>依持續時間調整</b>	顯示器的色溫會隨著使用時間增加而改變，以便降低可能的眼睛不適感。	<ul style="list-style-type: none"> <li>• 開啟</li> <li>• 關閉</li> </ul>	









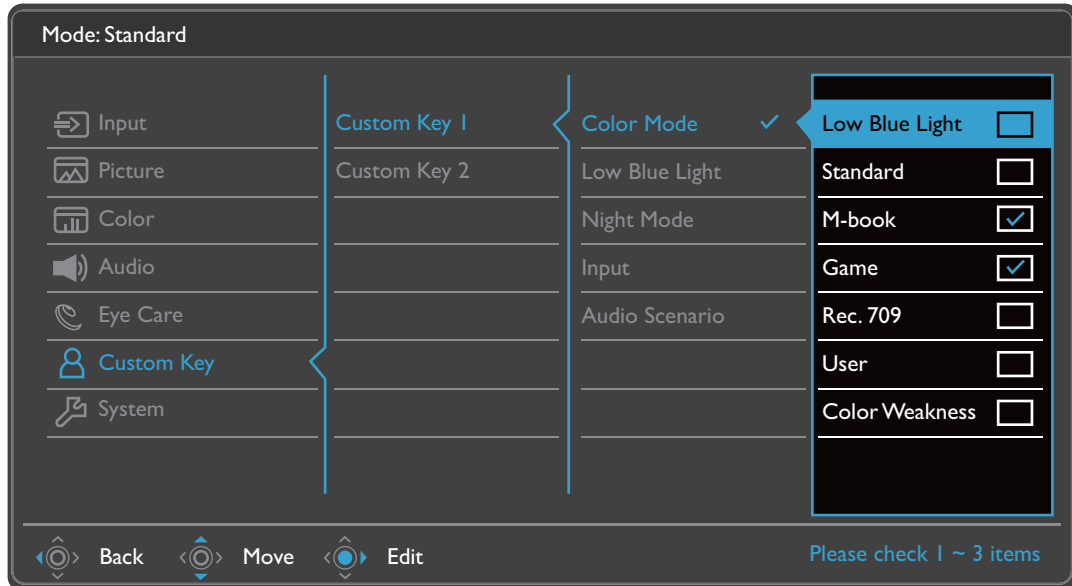

項目	功能	範圍	
護眼提醒	允許內建靠近感應器在大約 <b>90</b> 公分的範圍內偵測您的存在。如果感應器偵測到您的存在持續超過一段設定的時間，顯示器會顯示彈出式訊息提醒眼睛休息。	<ul style="list-style-type: none"> <li>• 關閉</li> <li>• 30 分</li> <li>• 45 分</li> <li>• 60 分</li> </ul>	
低藍光	降低顯示器發出的藍光，以減低眼睛曝露在藍光下的風險。  各個低藍光模式減少的藍光量各不相同，分別針對特定情境而設定。請選擇一個符合您需求的模式。	<ul style="list-style-type: none"> <li>• 開啟</li> <li>• 關閉</li> </ul>	
	多媒體	適用於檢視多媒體檔案。	
	網頁瀏覽	適用於網頁瀏覽。	
	辦公室	適用於辦公室工作或辦公室環境。	
	閱讀	適用於閱讀電子書或文件。	
	電子紙	適用於透過合適的螢幕亮度和清晰文字，以黑白模式閱讀電子書或文件。	
色弱	調整色彩對應呈現，以便色覺缺陷的人能夠輕易辨別色彩。	<ul style="list-style-type: none"> <li>• 開啟</li> <li>• 關閉</li> </ul>	
	紅濾鏡	決定紅濾鏡產生的效果。值越高則產生的效果越強。	0 ~ 20
	綠濾鏡	決定綠濾鏡產生的效果。值越高則產生的效果越強。	0 ~ 20



## 自訂鍵功能表

可用的功能表選項將視輸入來源、功能及設定而有所不同。無法使用的功能表選項會變成灰色。無法使用的按鍵將停用，且對應的 **OSD** 圖示也會消失。對於沒有特定功能的機型，其設定和相關項目將不會出現在功能表上。











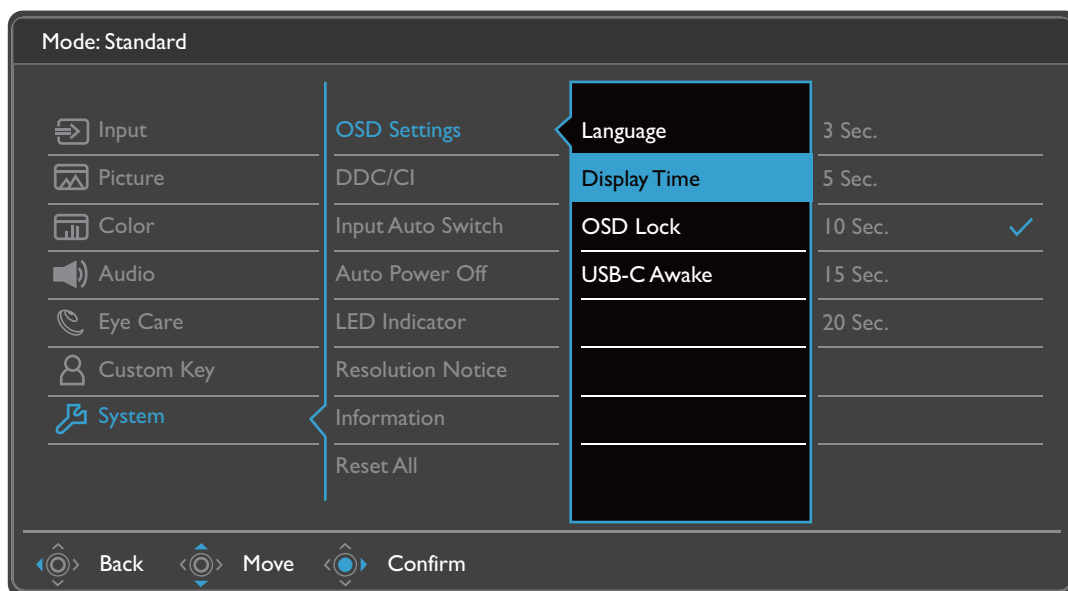



1. 選取快速鍵功能表中的  (功能表)。
2. 使用  或 ，選取自訂鍵。
3. 選取  進入子功能表，然後使用  或  選取功能表項目。
4. 使用  或  進行調整，或使用  選取。
5. 若要回到上一個功能表，請選取 。
6. 若要離開功能表，請選取 。



項目	功能	範圍
自訂鍵 1	設定自訂鍵 1 要存取的功能。先選取類別，並選擇此按鍵可存取的最多 3 個選項。	<ul style="list-style-type: none"> <li>• 色彩模式</li> <li>• 低藍光</li> </ul>
自訂鍵 2	設定自訂鍵 2 要存取的功能。先選取類別，並選擇此按鍵可存取的最多 3 個選項。	<ul style="list-style-type: none"> <li>• 夜間模式</li> <li>• 訊號</li> <li>• 音訊情境</li> </ul>

## 系統功能表

可用的功能表選項將視輸入來源、功能及設定而有所不同。無法使用的功能表選項會變成灰色。無法使用的按鍵將停用，且對應的 OSD 圖示也會消失。對於沒有特定功能的機型，其設定和相關項目將不會出現在功能表上。



1. 選取快速鍵功能表中的  (功能表)。
2. 使用  或 ，選取**系統**。
3. 選取  進入子功能表，然後使用  或  選取功能表項目。
4. 使用  或  進行調整，或使用  選取。
5. 若要回到上一個功能表，請選取 。
6. 若要離開功能表，請選取 。















項目	功能		範圍
<b>OSD 設定</b>	<b>語言設定</b>	設定 OSD 功能表語言。   您的 OSD 所顯示的語言選項可能會與右方所列的略有不同，會依照您所在的地區而定。	<ul style="list-style-type: none"> <li>• English</li> <li>• Français</li> <li>• Deutsch</li> <li>• Italiano</li> <li>• Español</li> <li>• Polski</li> <li>• Český</li> <li>• Magyar</li> <li>• Română</li> <li>• Nederlands</li> <li>• Русский</li> <li>• Svenska</li> <li>• Português</li> <li>• العربية</li> <li>• 日本語</li> <li>• 한국어</li> <li>• 繁體中文</li> <li>• 简体中文</li> </ul>
	<b>顯示時間</b>	調整 OSD 功能表的顯示時間。	<ul style="list-style-type: none"> <li>• 3 秒</li> <li>• 5 秒</li> <li>• 10 秒</li> <li>• 15 秒</li> <li>• 20 秒</li> </ul>
	<b>鎖定 OSD</b>	避免螢幕的所有設定被意外更改。啟用此功能後，OSD 控制項和快速鍵操作將被關閉。   若要將 OSD 控制項解除鎖定，請按住任意鍵 5 秒。	
	<b>USB-C 喚醒</b>	如果停用此功能，在顯示器處於待機模式的情況下，USB-C™ 連接埠不支援供電。若要在顯示器的待機模式中維持 USB-C™ 連接埠供電，請將設定變更為開啟。	<ul style="list-style-type: none"> <li>• 開啟</li> <li>• 關閉</li> </ul>

項目	功能	範圍
<b>DDC/CI</b>	<p>允許透過電腦軟體來設定顯示器。</p> <p> DDC/CI 是 Display Data Channel/Command Interface 的縮寫，由 Video Electronics Standards Association ( 視訊電子標準協會，VESA ) 為了擴充現存 DDC 標準所制訂。DDC/CI 技術可以讓軟體傳送顯示器控制項，作為遠端診斷。</p>	<ul style="list-style-type: none"> <li>• 開啟</li> <li>• 關閉</li> </ul>
<b>輸入自動切換</b>	設定之後將自動偵測可用的輸入來源。	<ul style="list-style-type: none"> <li>• 開啟</li> <li>• 關閉</li> </ul>
<b>自動關機</b>	設定顯示器在省電模式下自動關閉電源的時間。	<ul style="list-style-type: none"> <li>• 關閉</li> <li>• 10 分</li> <li>• 20 分</li> <li>• 30 分</li> </ul>
<b>LED 指示燈</b>	開啟或關閉電源鍵的 LED 指示燈。	<ul style="list-style-type: none"> <li>• 開啟</li> <li>• 關閉</li> </ul>
<b>解析度提醒</b>	設定當顯示器偵測到新的輸入來源時，是否要顯示建議解析度的解析度提醒。	<ul style="list-style-type: none"> <li>• 開啟</li> <li>• 關閉</li> </ul>
<b>資訊</b>	顯示產品資訊。	<ul style="list-style-type: none"> <li>• 訊號</li> <li>• 目前的解析度</li> <li>• 最佳解析度</li> <li>• FreeSync</li> <li>• HDR</li> <li>• 型號名稱</li> </ul>
<b>全部重設</b>	將所有的模式、色彩設定和幾何設定重新設為工廠預設值。	<ul style="list-style-type: none"> <li>• 是</li> <li>• 否</li> </ul>

# 疑難排解

## 常見問題 (FAQ)

### 影像

-  影像模糊不清。
-  從網站下載 **Resolution file (解析度檔案)** (請參閱第 3 頁的「產品支援」)。請參閱「調整螢幕解析度」。然後選擇正確的解析度、更新速率，並依照這些指示進行調整。
-  影像模糊的情形是否只發生在解析度低於原生 (最大) 解析度的情況下？
-  從網站下載 **Resolution file (解析度檔案)** (請參閱第 3 頁的「產品支援」)。請參閱「調整螢幕解析度」。選擇原生解析度。
-  可見的像素錯誤。
- 數種像素中的一種永遠為黑色，一種或幾種像素永遠為白色，另外還有一種或幾種像素永遠為紅色、綠色、藍色或其它顏色。
- 
  - 清潔 LCD 螢幕。
  - 多次打開和關閉電源。
  - 它們是恆亮或恆滅的像素，這是 LCD 技術本身的缺陷。
-  影像色彩錯誤。
-  畫面有偏黃、偏藍、或偏粉紅色的情形。
- 進入**色彩設定 > 進階 > 色彩回復**，然後選擇**是**，將色彩重新設定為原廠預設值。
- 如果影像仍不正確，且 OSD 色彩設定仍有錯誤，表示訊號輸入缺少三原色之一。請檢查訊號纜線的接頭。如果有接腳彎曲或折斷，請與經銷商聯繫，以取得支援服務。
-  影像失真、閃爍或晃動。
-  從網站下載 **Resolution file (解析度檔案)** (請參閱第 3 頁的「產品支援」)。請參閱「調整螢幕解析度」。然後選擇正確的解析度、更新速率，並依照這些指示進行調整。
-  使用原生解析度執行顯示器，但影像仍會失真。
-  利用原生解析度顯示不同輸入訊號的影像時，可能會導致失真或變形。為使不同類型的輸入訊號都可達到最佳顯示效能，您可以利用**顯示模式**功能為輸入訊號設定最適原生比例。詳細請參閱第 40 頁的「顯示模式」。
-  影像往某個方向偏移。
-  從網站下載 **Resolution file (解析度檔案)** (請參閱第 3 頁的「產品支援」)。請參閱「調整螢幕解析度」。然後選擇正確的解析度、更新速率，並依照這些指示進行調整。

? 在螢幕上可以看到靜態顯示的影像會有模糊的陰影。

- ✓ • 啟用電源管理功能可以讓您的電腦和螢幕在沒有使用的時候進入低耗電「休眠」模式。
- 使用螢幕保護程式可避免出現影像殘留。

## LED 電源指示燈

? LED 指示燈為白燈或橘燈。

- ✓ • 如果 LED 恆亮白燈，表示顯示器的電源開啟。
- 如果 LED 是白色，且螢幕顯示**超出顯示範圍**訊息，表示您正在使用顯示器不支援的顯示模式，請將設定變更到受支援的模式。從網站下載 **Resolution file (解析度檔案)** (請參閱第 3 頁的「[產品支援](#)»)。請參閱「[調整螢幕解析度](#)」。然後選擇正確的解析度、更新速率，並依照這些指示進行調整。
- 如果 LED 是橘色，表示電源管理模式已啟動。請按下電腦鍵盤上的任何按鍵或移動滑鼠。如果無效，請檢查訊號纜線接頭。如果有接腳彎曲或折斷，請與經銷商聯繫，以取得支援服務。
- 如果 LED 熄滅，請檢查電源供應插座、外部電源供應器與主電源開關。從**系統 > LED 指示燈**開啟 LED 指示燈。

## OSD 控制

? 無法存取 OSD 控制項。

- ✓ 若要將預設為鎖定的 OSD 控制解除鎖定，請按住任意鍵 5 秒。

## OSD 訊息

? 電腦啟動過程中，畫面上將出現**超出顯示範圍**訊息。

- ✓ 如果電腦啟動過程中畫面出現**超出顯示範圍**訊息，表示作業系統或顯示卡造成電腦相容性問題。系統將自動調整更新頻率。只需等候直至作業系統啟動。

## 音效設定

? 內建喇叭沒有聲音。

- ✓ • 檢查所要的輸入音訊訊號纜線是否正確連接。如需詳細資訊，請參閱第 19 頁的「[連接音源纜線](#)」。
- 調高音量 (可能為靜音或音量太低)。
- 移除耳機和 / 或外接式喇叭。(如果這些裝置已連接到顯示器，內建喇叭就會自動靜音。)

? 連接的外接式喇叭沒有聲音。

- ✓ 移除耳機（如果耳機已連接到顯示器）。
- ✓ 檢查耳機插孔是否正確連接。
- 如果外接式喇叭是由 **USB** 供電，請檢查 **USB** 連線是否正常。
- 調高外接式喇叭的音量（可能為靜音或音量太低）。
- 如果啟用 **USB-C™** 連線，請確認已在筆記型電腦選取適當的音訊輸出設定。您可尋找類似「**USB 耳機**」的選項。

## 感應器

? 顯示器的光感測器無法運作。

✓ 光感測器位於顯示器前方底部。請檢查以下項目：

- 是否已經撕下感測器保護貼紙。
- 智慧調光 / 智慧調光 Plus 功能是否設為開啟。檢查 **Eye Care > B.I.+**（智慧調光 Plus）。
- 感應器前方是否有任何阻擋物，使得感應器無法正常偵測光線。
- 感測器前方是否有任何明亮色的物體或衣物。明亮色（特別是白色及螢光色）會反射光線，使得感測器無法偵測主要的光線來源。

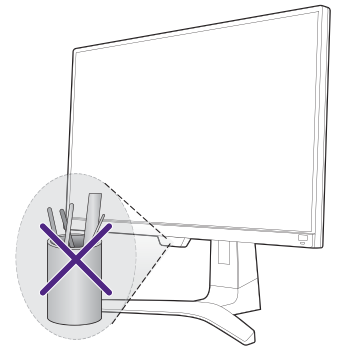

## HDR

? 有一個訊息 **HDR：模擬** 出現在畫面上。

✓ 這表示輸入內容並非 **HDR** 相容，顯示器處於 **HDR** 模擬模式。請參閱第 33 頁的「[運用 HDR 技術](#)」查看是否使用支援的播放器、內容和合格纜線。

## USB-C™ 連線（具備 USB-C™ 連接埠的機型）

? 透過 **USB-C™** 連線的筆記型電腦沒有視訊或音訊輸出。

✓ 按照下列順序檢查纜線連接和功能表設定。

- 檢查 **USB-C™** 纜線是否確實連接至顯示器和筆記型電腦。請參閱第 18 頁的「[連接電腦視訊纜線](#)。」以檢視更多相關資訊。
- 檢視是否已從訊號將輸入來源選取為 **USB-C**。

## 遙控器



顯示器並未回應遙控器。



- 檢查遙控器和顯示器是否在有效範圍內，而且兩者之間沒有任何障礙物。請參閱第 29 頁的「遙控器及其有效範圍」以檢視更多相關資訊。
- 遙控器的電池電量不足。更換新的電池。請參閱第 15 頁的「安裝電池」以檢視更多相關資訊。
- 檢查 OSD 控制是否已鎖定。若要將 OSD 控制解除鎖定，請按住顯示器背面的任意鍵 5 秒。

## 需要更多協助？

如果查閱本手冊後問題仍然存在，請與經銷商聯繫，或造訪當地網站 [Support.BenQ.com](http://Support.BenQ.com) 尋求更多協助和當地客戶服務。