



LCD 顯示器 使用手冊

DesignVue 專業設計螢幕 | PD 系列

AQCOLOR®
Colors You Can Trust

著作權

著作權所有 © 2021 年，BenQ Corporation。所有權利均予保留。未經 BenQ Corporation 事前書面之許可，本文的任何部分皆不可以任何形式或任何方法，包括電子、機械、磁性、光學、化學、手寫或任何方式予以重製、傳輸、轉譯、儲存於檢索系統或翻譯成任何文字或電腦語言。

免責聲明

對於本文之任何明示或暗示內容，BenQ Corporation 不做任何保證，亦拒絕對任何特殊目的之商用性或適用性目的予以保證。此外，BenQ Corporation 保留修改或變更本文之權利，並且修改或變更內容將不另行通知。

BenQ 不閃爍技術透過 DC 調光器保持穩定的背光，消除顯示器閃爍的主要原因，因此眼睛更舒適。不閃爍的效能表現，可能會受到諸多外在因素影響（例如訊號線品質不良、電源供應不穩、訊號干擾或接地不當），且並不侷限於以上述及的這些外在因素。（僅適用於不閃爍的型號。）

BenQ ecoFACTS

BenQ has been dedicated to the design and development of greener product as part of its aspiration to realize the ideal of the "Bringing Enjoyment 'N Quality to Life" corporate vision with the ultimate goal to achieve a low-carbon society. Besides meeting international regulatory requirement and standards pertaining to environmental management, BenQ has spared no efforts in pushing our initiatives further to incorporate life cycle design in the aspects of material selection, manufacturing, packaging, transportation, using and disposal of the products. BenQ ecoFACTS label lists key eco-friendly design highlights of each product, hoping to ensure that consumers make informed green choices at purchase. Check out BenQ's CSR Website at <http://csr.BenQ.com/> for more details on BenQ's environmental commitments and achievements.



產品支援

本文件旨在為客戶提供最新且最正確的資訊，因此所有內容可能隨時修改，恕不另行通知。如需本文件的最新版及其它產品資訊，請造訪網站。可用的檔案可能因機型而異。

1. 確定電腦已連接至網際網路。
2. 請造訪 [Support.BenQ.com](https://support.benq.com) 的當地網站。網站的配置和內容可能會依您所在地區 / 國家而異。
 - 使用手冊及相關文件
 - 驅動程式及應用程式
 - (僅限歐盟) 拆解的資訊：提供於使用手冊的下載頁面。本文件根據法規 (EU) 2019/2021 而提供，以利於修復或回收您的產品。在保固期間內，務必聯絡當地客戶服務進行維修。如果要維修超過保固期的產品，建議您洽詢合格的維修人員向 **BenQ** 購買維修零件，藉以確保相容性。除非您知道後果，否則請勿拆卸產品。如果在產品上找不到拆解的資訊，請聯絡當地客戶服務尋求協助。

電源安全說明



請遵守此處的安全說明，以獲得顯示器最佳的效能與最長的使用壽命。

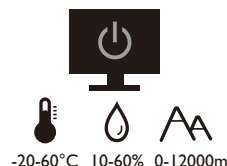
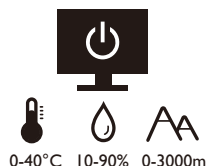

- 交流電插頭會將本設備與交流電電源隔離。
- 電源線是插電設備的電源隔絕裝置。插座應設於設備附近，以便使用。
- 本產品必須使用標籤上所指定的電源類型操作。如果您不確定可用的電源類型，請洽詢您的經銷商或當地的電力公司。
- I 級的插電設備類型 A 必須連接到保護接地。
- 必須使用通過核准且大於或等於 H03VV-F 或 H05VV-F、2G 或 3G、0.75 mm² 的電源線。
- 只能使用 BenQ 提供的電源線。請勿使用可明顯看出損傷或磨損的電源線。
- (如果提供遙控器) 換用錯誤類型的電池會有爆炸的危險。請按照指示棄置用過的電池。

含變壓器的機型：

- 僅使用 LCD 顯示器隨附的變壓器。使用其它類型的變壓器可能導致故障和 / 或造成危險。
- 當本產品使用變壓器供電或為電池充電時，請在變壓器周圍保留適當的散熱空間。請勿以紙張或其它物體覆蓋變壓器，否則會降低散熱效果。請勿將變壓器放在手提包中使用。
- 請將變壓器連接到適當的電源插座。
- 請勿嘗試自行維修變壓器。變壓器內沒有可自行維修之零件。假如變壓器出現破損或曾經放置於過度潮濕的環境中，請更換變壓器。

保養與清潔

- 請勿將顯示器正面朝下直接放在地板或桌面上。否則，面板表面可能出現刮痕。
- 設備在操作前應固定於建築結構。
- (支援壁掛或天花板安裝的機型)
 - 將顯示器與顯示器壁掛組安裝在平坦的牆面上。
 - 請確保牆壁的材質與標準壁掛式掛座 (另行購買) 足夠穩固，能支撐顯示器的重量。
 - 在拔開 LCD 顯示器的纜線前，請先關上螢幕電源開關。
- 在清潔之前，請務必先從電源插座拔除產品插頭。請使用無線頭、不粗糙的軟布清潔 LCD 顯示器表面。請避免使用任何清潔溶劑或玻璃清潔劑。

- 螢幕外殼後方或上方的縫隙或開口是為了通風。請勿堵住或蓋住這些縫隙或開口。顯示器不可靠近或放在散熱器或熱源上方，或是放在密閉的裝置中，除非該裝置備有良好的通風條件。
- 請勿將重物放在顯示器上，避免可能的人身傷害或顯示器損壞。
- 請保留盒子與包裝材料，未來如有需要搬運到別處時，您可以再繼續利用。
- 如需額定電源、製造日期和識別標章的資訊，請參閱產品標籤。

維修服務

- 請勿嘗試自行維修本產品，因為打開或移除本機外殼時，可能會有觸電或其它的危險。如果發生上述的錯誤操作或掉落等意外，請洽詢合格的服務人員進行維修。
- 如需其它支援，請洽詢經銷商或造訪 Support.BenQ.com 的當地網站。



Support.BenQ.com

注意

- 顯示器應該與眼睛保持 50 ~ 70 公分（20 ~ 28 英吋）的距離。
- 長時間注視螢幕會造成眼睛疲勞，並且可能損害視力。每次使用產品 1 小時，眼睛休息 5 至 10 分鐘。
- 注意遠方的物體，消除眼睛疲勞。
- 頻繁眨眼和眼部運動有助於防止眼睛乾澀。

印刷排版

圖示 / 符號	項目	意義
	警告	主要用來避免因不當使用和不適當的操作或行為而導致損壞組件、資料或人身傷害的資訊。
	提示	關於完成作業的有用資訊。
	備註	補充資訊。

在本文件中，進入功能表所需要的步驟將會以簡化的方式表示，例如：**功能表 > 系統 > 資訊**。



目錄

著作權	2
產品支援	3
入門	8
瞭解顯示器	10
前視圖	10
後視圖	10
連接	11
安裝顯示器硬體	12
如何拆卸支架和底座	16
調整顯示器高度	17
旋轉顯示器	18
調整顯示器角度	19
安裝顯示器壁掛組	20
發揮 BenQ 顯示器的最大功能	21
從網際網路下載 LCD 顯示器驅動程式檔案	21
如何在新電腦上安裝顯示器	22
如何在現有的電腦上升級顯示器	23
在 Windows 10 系統上安裝	24
在 Windows 8 (8.1) 系統上安裝	25
在 Windows 7 系統上安裝	26
調整顯示器	27
控制面板概觀	27
基本功能表操作	28
自訂快速鍵	29
調整顯示模式	30
選擇正確的圖片模式	30
使用兩個視訊來源 (多電腦切換器)	30
PIP/PBP 模式下的視訊來源選項	32
使用雙色彩模式	32
透過 MST (多重串流傳輸) 連接多台顯示器	33
運用 HDR 技術	34
自動調整螢幕亮度 (智慧調光)	35
瀏覽主功能表	36
顯示功能表	37
圖片功能表	39
圖片進階設定功能表	41
音訊功能表	44
多電腦切換器功能表	45

系統功能表	46
人體工學功能表	50
疑難排解	52
常見問題 (FAQ).....	52
需要更多協助?	54

入門

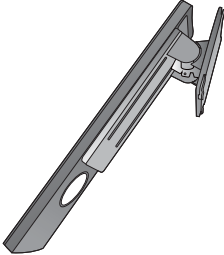
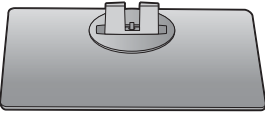
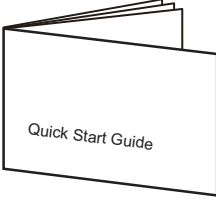
打開包裝時，請確定包裝內是否有下列項目。如果有任何遺漏或損壞，請立即與產品經銷商聯繫。

BenQ LCD 彩色液晶平面顯示器	
顯示器支架	
顯示器底座	
快速使用指南	
重要安全指示	
安規聲明	

<p>電源線 (提供的項目可能因機型或地區而有所不同。)</p>	
<p>視訊纜線：DP (選用配備)</p>	
<p>視訊纜線：DP 轉 mini DP</p>	
<p>視訊纜線：HDMI</p>	
<p>USB 纜線</p>	



• 此處所展示的可用配件與圖片，有可能與實際內容物和您所在地所提供的產品有所差異。而且包裝內容可能隨時變更，恕不另行通知。假如產品未提供纜線，則需另行購買。

• 請保留盒子與包裝材料，未來如有需要搬運到別處時，您可以再繼續利用。在搬運時，填充泡棉是保護螢幕的理想物品。



請隨時將產品及配件放在幼童拿不到的地方。

瞭解顯示器

前視圖

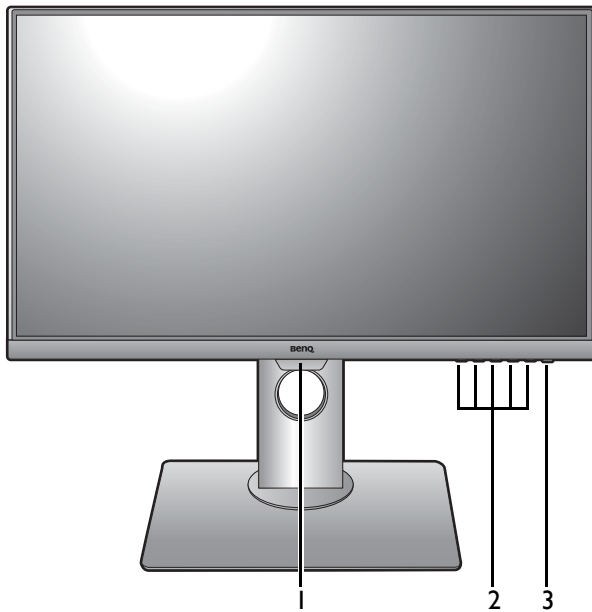

1. 光感測器
2. 控制按鈕
3. 電源按鈕

後視圖

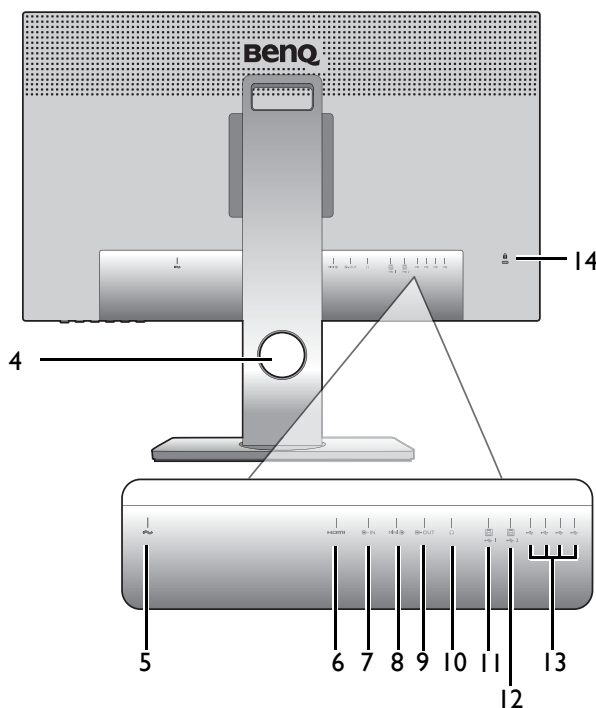

4. 纜線固定孔
5. AC 電源輸入插孔
6. HDMI 插槽
7. DisplayPort 插槽
8. Mini DisplayPort 插槽
9. DisplayPort 輸出插孔 (用於多重串流傳輸·MST)
10. 耳機插孔
11. USB 3.0 連接埠 (上行埠 1 ; 連接至 PC)
12. USB 3.0 連接埠 (上行埠 2 ; 連接至 PC)
13. USB 3.0 連接埠 (下行埠 ; 連接至 USB 裝置)
14. Kensington 防盜鎖孔



• 根據產品規格，支援的解析度及時序可能有所差異。

• 上列圖表將依機型而有所不同。

• 本手冊展示之圖片僅供說明之用，實際規格則依各地產品供貨不同而有所差異。

連接

以下的連線圖僅供參考。假如產品未提供纜線，則需另行購買。

如需連線方式的詳細資訊，請參閱第 13 - 14 頁。

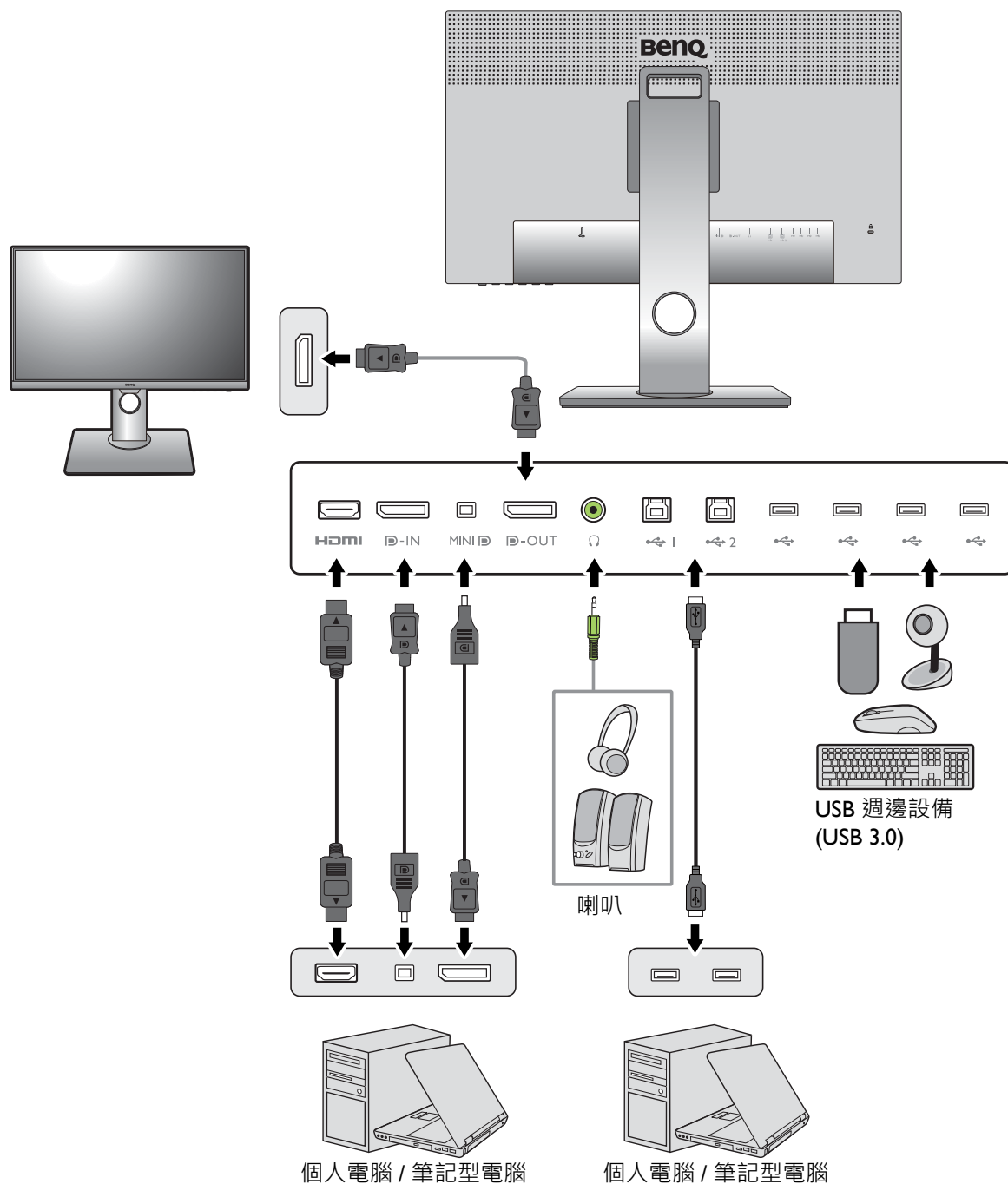

安裝顯示器硬體



- 如果電腦電源開啟，在繼續安裝步驟前，請先關閉電腦電源。
除非操作指示說明您可如此，否則請勿插上或打開顯示器的電源。
- 避免用手指按壓螢幕表面。
- 支援的時序可能會視輸入訊號而異。從網站下載 **Resolution file (解析度檔案)** (請參閱第 3 頁的「[產品支援](#)」)。詳情請參閱 **Resolution file (解析度檔案)** 的「預設顯示模式」。

1. 連接顯示器底座。



請留意不要損害到顯示器。請勿將螢幕表面放在釘書機或滑鼠之類的物件上，否則會磨損玻璃，或損害 LCD 基板，進而使您的保固無效。在您的桌面上滑動或摩擦顯示器將會刮傷或損壞顯示器周圍和控制鈕。

為保護顯示器和螢幕，請在您的桌面上清出一塊平坦開闊的區域，並將顯示器包裝袋之類的柔軟物體放在桌面上，作為護墊。

將螢幕面朝下放在平坦乾淨的加護墊表面上。

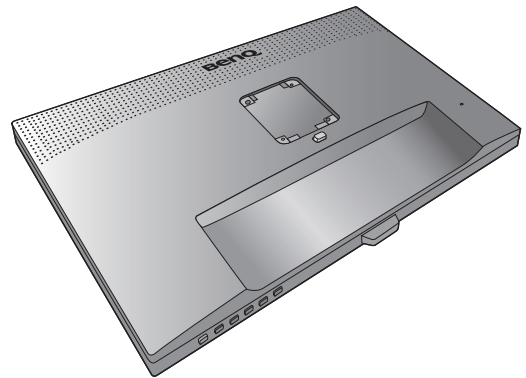

如圖所示，將顯示器支架連接到顯示器底座。

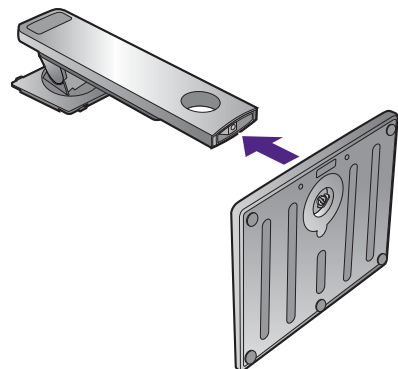

鎖緊顯示器底座下面的大頭螺絲，如圖所示。

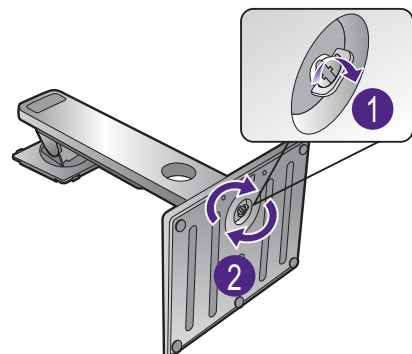

調整支架的方向，讓它與顯示器對齊 (1)，接著將它們壓入，直到喀擦一聲鎖至定位 (2)。

再輕輕地試著將它們拉開，檢查是否有妥當地接合。

小心地抬起顯示器，將它直立地放在平坦表面的支架上。

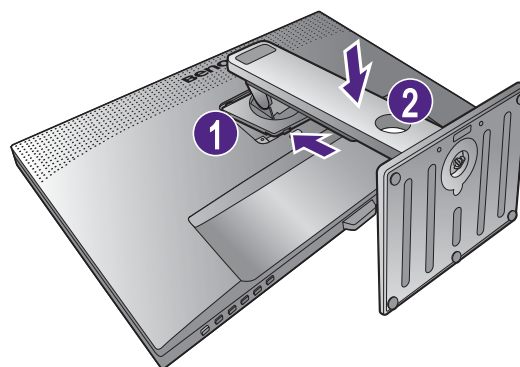

您必須調整好顯示器和螢幕間的角度和位置，以避免因其它光線折射造成影像不清楚。



您的顯示器為無框顯示器，應謹慎處理。避免用手指按壓螢幕表面。將手放在顯示器頂端和底部（如圖所示）以調整螢幕角度。



2. 連接電腦視訊纜線



包裝盒內所附的視訊纜線以及右側的插槽圖示將依您所在地區提供的產品機型而有所不同。

1. 進行視訊纜線連接。

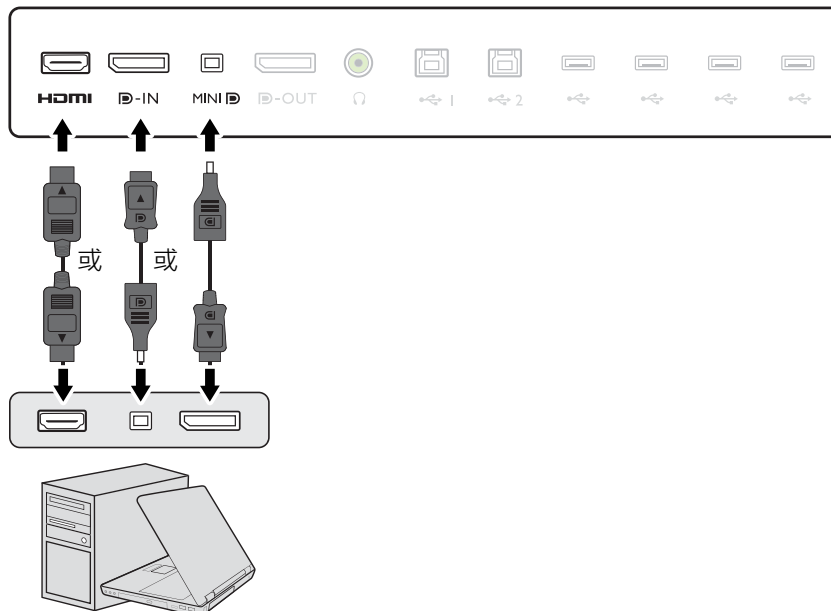

- 將 HDMI 纜線連接至顯示器上的 HDMI 連接埠。然後將纜線的另一端連接到數位輸出裝置的 HDMI 連接埠。
- 請將 DP 纜線連接至顯示器的視訊插槽上。並將纜線的另一端連接至電腦的視訊插槽上。
- 請將 mini DP 纜線連接至顯示器的視訊插槽上。並將纜線的另一端連接至電腦的視訊插槽上。



顯示器和電腦的電源開啟後，如果未顯示影像，請拔除 DP 纜線。先將顯示器連接到 DP 以外的任何視訊來源。進入顯示器 OSD 功能表的**系統及 DisplayPort**，並且將設定從 **1.4** 變更為 **1.1**。設定完成後，拔下目前的視訊纜線，並重新連接 DP 纜線。若要進入 OSD 功能表，請參閱第 28 頁的「基本功能表操作」。

- 鎖緊所有的拇指螺絲以避免使用過程中，插頭不小心脫落。
- 將視訊纜線的另一端連接到數位輸出裝置（例如，電腦）的適當連接埠。

3. 連接耳機。

您可將耳機連接至顯示器後方的耳機插孔。

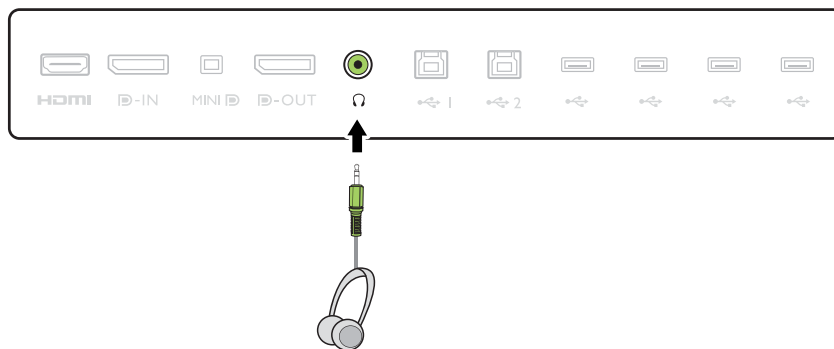

4. 連接 USB 裝置。

- 使用 USB 纜線連接 PC 和顯示器（透過背面的上行 USB 連接埠）。這個上行 USB 連接埠可用來在 PC 和顯示器所連接的 USB 裝置之間傳輸資料。
- 透過顯示器上其它的 USB 連接埠（下行）連接 USB 裝置。這些下行 USB 連接埠可用來在連接的 USB 裝置及上行埠之間傳輸資料。

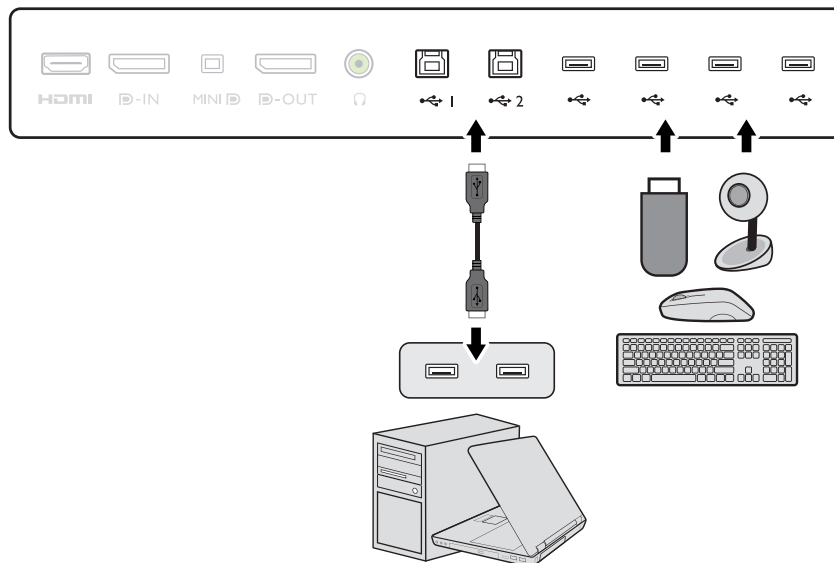

5. 將電源纜線連接至顯示器。

將電源線一端插入顯示器後面標為  的插槽。請勿先將另一端插入電源插座。

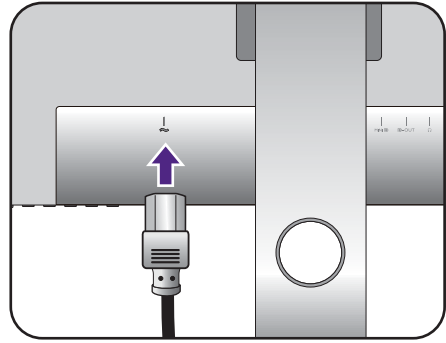

6. 將纜線整理就定位。

利用纜線固定孔收納纜線。

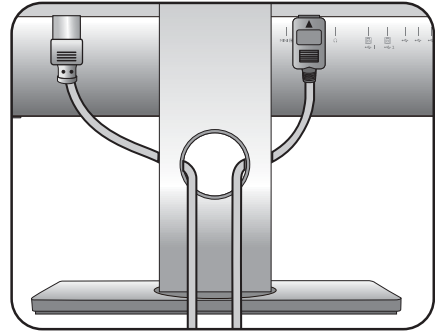

7. 連接並打開電源。

將電源線的另一端插入電源插座，並將它開啟。



本手冊展示之圖片僅供說明之用，實際規格則依各地產品供貨不同而有所差異。

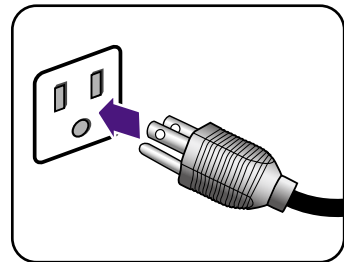

按下顯示器上的電源按鈕，開啟顯示器的電源。

同樣地也打開電腦電源，並遵從第 21 頁的「發揮 BenQ 顯示器的最大功能」來安裝顯示器軟體。



為了延長產品的使用壽命，建議您使用電腦的電源管理功能。

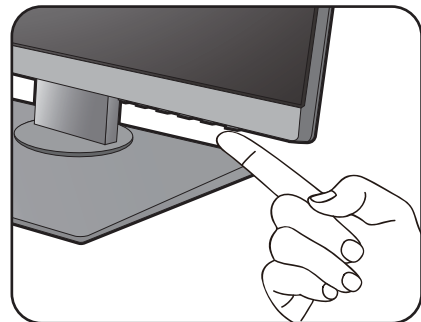

如何拆卸支架和底座

1. 準備顯示器和工作區域。

在拔出電源線之前，請先關閉顯示器和電源。請在拔出顯示器訊號纜線之前關閉電腦。

為保護顯示器和螢幕，請在您的桌面上清出一塊平坦開闊的區域，並先將毛巾之類的柔軟物體放在桌面上作為護墊，再將螢幕面朝下放在平坦乾淨的加護墊表面上。

 請留意不要損害到顯示器。請勿將螢幕表面放在釘書機或滑鼠之類的物件上，否則會磨損玻璃，或損害 LCD 基板，進而使您的保固無效。在您的桌面上滑動或摩擦顯示器將會刮傷或損壞顯示器周圍和控制鈕。

2. 移除顯示器支架。

按住快速釋放按鈕 (1)，將支架與顯示器分開 (2)。

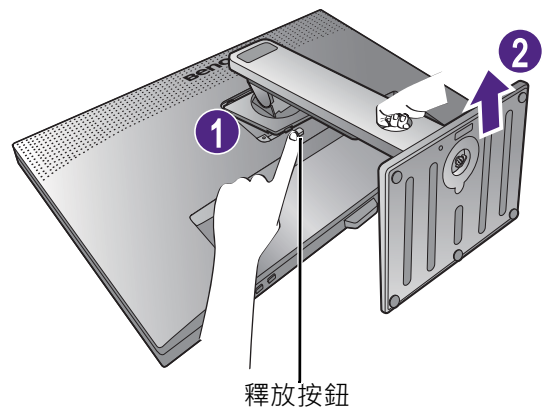
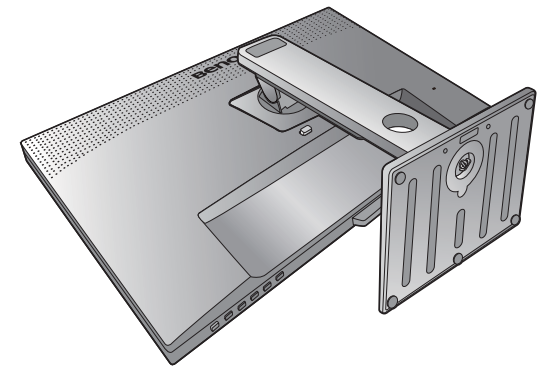

3. 移除顯示器底座。

鬆開顯示器底座下面的大頭螺絲。

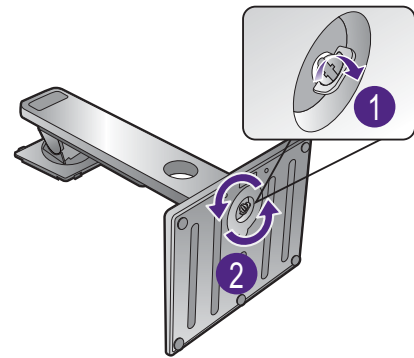

然後將底座與支架分開。

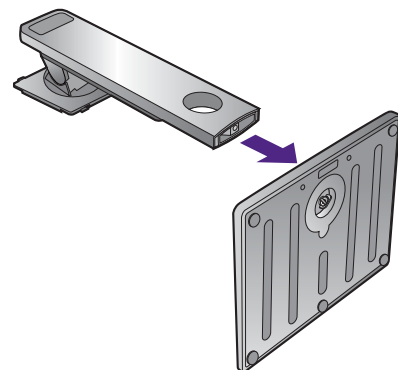

調整顯示器高度

若要調整顯示器的高度，同時握住顯示器上下兩端，然後將顯示器往下壓或往上拉，直到所要的高度為止。



您的顯示器為無框顯示器，應謹慎處理。避免用手指按壓螢幕表面。

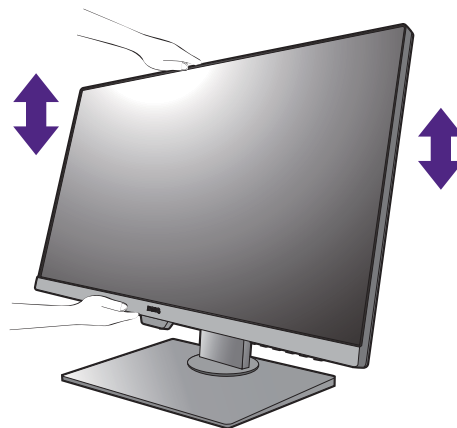

- 請避免將手放在高度可調式支架的上半部或下半部，或避免放在顯示器底部，以免支架上升或下降時造成人身傷害。執行此操作時，請將顯示器放在兒童拿不到的地方。
- 如果顯示器已旋轉至直立模式，而需要調整高度時，此時請注意，因為寬螢幕會讓顯示器無法降到最低的高度。

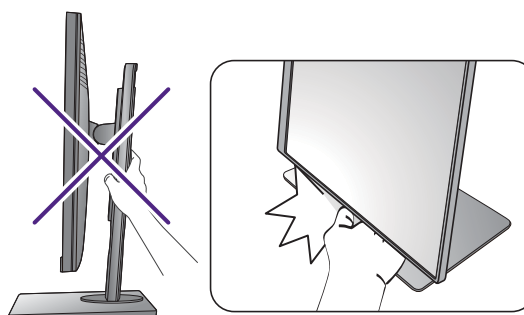

旋轉顯示器

1. 旋轉顯示畫面。

在將顯示器旋轉成直向檢視之前，請先將顯示畫面旋轉 90 度。

按一下以啟動 **Display Pilot Software (Display Pilot 軟體)** (從 Support.BenQ.com 下載，請參閱第 3 頁的「產品支援」)，並勾選**自動旋轉**，以設定顯示為自動隨顯示器旋轉。

或者，在桌面上按下滑鼠右鍵，接著從快顯功能表中選擇**螢幕解析度**。從方向中選取**直向**，然後套用設定。



視電腦上的作業系統而定，應該遵循不同的程序來調整螢幕方向。如需詳細資料，請參閱作業系統的說明文件。

2. 將顯示器螢幕完全向上垂直伸展，並將其徹底向上傾斜。

輕輕地將螢幕面板向上提起，並伸展至最高的位置。然後傾斜顯示器。



請將顯示器螢幕徹底向上伸展及傾斜，使其由橫式轉成直式時避免碰撞到顯示器底部邊緣。

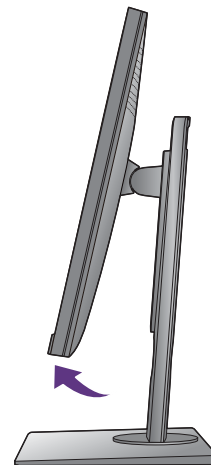
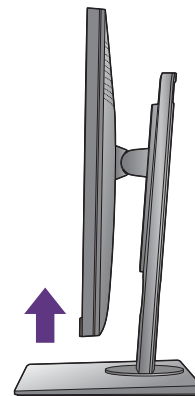

3. 如圖所示，將顯示器順時針旋轉 90 度。





為了避免 LCD 顯示器的邊框撞倒底座，請在旋轉之前將顯示器傾斜到最高的位置。同時應確定顯示器周圍沒有其它阻礙物，且有足夠空間可放置纜線。先移除已連接的 USB 週邊設備和音源纜線。

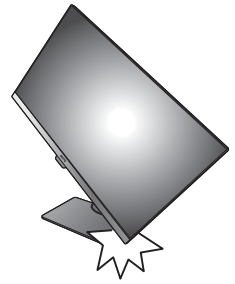

4. 依所需的視角調整顯示器。

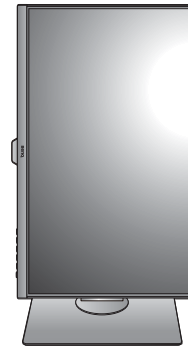

調整顯示器角度

您可以使用螢幕傾斜、旋轉和高度調整功能，讓螢幕朝向所需的角。詳情請造訪網站參閱產品規格。

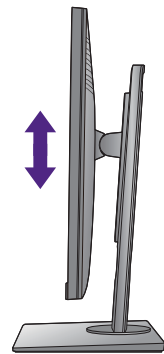

安裝顯示器壁掛組

在您的液晶螢幕背面有一個 100 mm 樣式的 VESA 標準掛架，可用來進行壁掛式掛座的安裝。開始安裝顯示器壁掛組前，請詳讀下列注意事項。

安全注意事項

- 將顯示器與顯示器壁掛組安裝在平坦的牆面上。
- 請確保牆壁的材質與標準壁掛式掛座（需另購）足夠穩固，能支撐顯示器的重量。詳情請造訪網站參閱產品規格中的重量資訊。
- 在拔開 LCD 顯示器的纜線前，請先關上螢幕電源開關。

1. 移除顯示器支架。

將螢幕以正面朝下的方式置於乾淨且耐衝撞的平面上。依照第 16 頁的「如何拆卸支架和底座」的指示步驟 1~2 拆下顯示器支架。

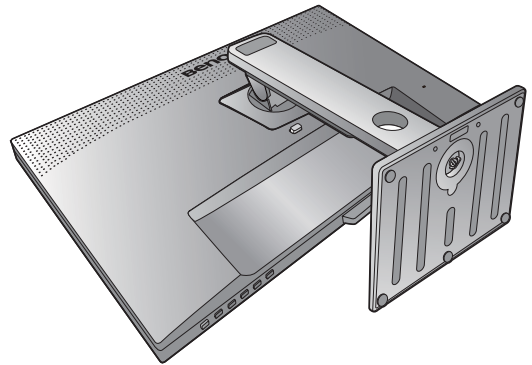

2. 移除背蓋上的螺絲。

請使用十字型螺絲起子鬆開背蓋上的螺絲。建議使用具有磁性的螺絲起子以避免螺絲在移除後遺失。



如果您日後希望再用到顯示器的支架，請將顯示器底座、支架以及螺絲妥善置於一個安全的處所。

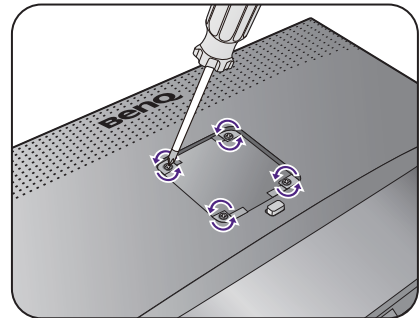

3. 依照您所購買的壁掛式掛座之說明書上的指示來完成此項安裝。



使用四個 M4 x 10 mm 螺絲將 VESA 標準壁掛式掛座鎖至顯示器上。確認所有的螺絲都已妥善鎖緊。請向專業技師或 BenQ 服務人員諮詢壁掛安裝與安全預防措施相關資訊。

發揮 BenQ 顯示器的最大功能

若要發揮全新 BenQ 彩色液晶顯示器的最大功能，您就必須安裝當地網站提供的 BenQ 彩色液晶顯示器驅動程式。如需詳細資訊，請參閱第 21 頁的「從網際網路下載 LCD 顯示器驅動程式檔案」。

BenQ 彩色液晶顯示器的連接和安裝環境將會決定是否可以成功安裝 BenQ 彩色液晶顯示器驅動程式的程序。這些環境包括了您所使用的 Microsoft Windows 版本、是否要連接顯示器並在新電腦上安裝軟體（從未安裝過顯示器驅動程式的新電腦）、或者是否使用更新的顯示器驅動程式來升級現有的安裝（已安裝過顯示器驅動程式的電腦）。

無論在何種情況下，下次當您重新開機時（在連接顯示器和電腦後），Windows 將會自動偵測新（或相異）硬體，並且自動執行「新增新硬體精靈」。

依照精靈的指示進行。如需自動（新增）或升級（現有）安裝的詳細資訊和逐步指示，請參閱：

- 第 22 頁的「如何在新電腦上安裝顯示器」。
- 第 23 頁的「如何在現有的電腦上升級顯示器」。



- 如果您需要「使用者名稱」和「密碼」來登入您的 Windows 電腦，您必須以「系統管理員」或是系統管理員群組的成員等身份來登入電腦並安裝顯示器驅動程式和軟體。此外，如果您的電腦已連接至某個網路而該網路又有安全存取要求，那麼「網路原則設定」可能會阻止您在電腦上安裝軟體。
- 若要查詢購買的機型名稱，請參閱顯示器背面的規格標籤。

從網際網路下載 LCD 顯示器驅動程式檔案

1. 從 Support.BenQ.com 下載正確的驅動程式檔案。
2. 將下載的驅動程式檔案解壓縮到電腦上的空資料夾中。請記住放入解壓縮檔案的位置。

如何在新電腦上安裝顯示器

本操作步驟詳細說明了在從未安裝過顯示器軟體的新電腦上，選擇和安裝 BenQ 液晶顯示器驅動程式的過程。本操作步驟僅適用於從未使用過的新電腦，並且 BenQ 液晶顯示器是該電腦第一台連接的顯示器。



如果您要將 BenQ 彩色液晶顯示器連接到一台已有安裝至其它顯示器的電腦上，並且也安裝了驅動程式，您就不需遵從本操作步驟。相反地，您應該遵從「[如何在現有的電腦上升級顯示器](#)」一節中的操作步驟。

1. 請遵從第 12 頁的「[安裝顯示器硬體](#)」的操作步驟。
當 Windows 啟動時，它將自動偵測到新的顯示器並且開始執行「[新增新硬體精靈](#)」。請依照螢幕指示操作，直到出現[安裝硬體裝置的驅動程式](#)為止。
2. 勾選[搜尋適當的裝置驅動程式檔案](#)選項，並按一下下一步。
3. 請確認精靈是否選取了正確的顯示器名稱，然後按一下下一步。
4. 按一下完成。
5. 重新開機。

如何在現有的電腦上升級顯示器

本操作步驟詳細說明了在 **Microsoft Windows** 的電腦上，手動升級現有的顯示器驅動程式的過程。截至目前為止，我們已在 **Windows 10**、**Windows 8 (8.1)** 和 **Windows 7** 作業系統上進行測試並確定相容。



或許在其它版本的 **Windows** 作業系統，它也可以完美地運作，但截至目前手冊撰寫為止，**BenQ** 公司並沒有在其它版本的 **Windows** 作業系統上進行測試，也因此無法保證可以成功地運作於這些作業系統。

安裝顯示器的驅動程式軟體時，您必須先從下載的驅動程式檔案中選取所連接之顯示器型號適用的資訊檔 (.inf)，接著 **Windows** 就會安裝對應的驅動程式檔案。您僅需要遵循正確的安裝指示。**Windows** 有個「升級裝置驅動程式精靈」可以自動作業和指導您正確選擇檔案和安裝步驟。

請參閱：

- [第 24 頁的「在 Windows 10 系統上安裝」。](#)
- [第 25 頁的「在 Windows 8 \(8.1\) 系統上安裝」。](#)
- [第 26 頁的「在 Windows 7 系統上安裝」。](#)

在 Windows 10 系統上安裝

1. 開啟顯示內容。

依序進入**開始**、**設定**、**裝置**、**裝置和印表機**，然後在清單中您的顯示器名稱上按一下滑鼠右鍵。

2. 選取功能表中的**內容**。

3. 按一下**硬體**標籤。

4. 按一下**一般 PnP 監視器**，接著按一下**內容**按鈕。

5. 按一下**驅動程式**標籤和**更新驅動程式**按鈕。

6. 在**更新驅動程式軟體**視窗中，選取**瀏覽電腦上的驅動程式軟體**選項。

7. 按一下**瀏覽**，然後找出依照第 21 頁的「[從網際網路下載 LCD 顯示器驅動程式檔案](#)」指示從網際網路下載的驅動程式檔案。

8. 按一下**關閉**。

完成驅動程式更新之後，系統可能會提示您重新啟動電腦。

在 Windows 8 (8.1) 系統上安裝

1. 開啟顯示內容。

請將滑鼠指標移至螢幕的右下角或是按下鍵盤上的 **Windows + C** 按鍵，即可叫出 **Charm (圖標)** 列。依序進入**設定**、**控制台**、**裝置和印表機**，然後在清單中您的顯示器名稱上按一下滑鼠右鍵。

或者您也可以桌面上按一下滑鼠右鍵，接著依序選取**個人化**、**顯示**、**裝置和印表機**，然後在清單中您的顯示器名稱上按一下滑鼠右鍵。

2. 選取功能表中的內容。

3. 按一下**硬體**標籤。

4. 按一下**一般 PnP 監視器**，接著按一下**內容**按鈕。

5. 按一下**驅動程式**標籤和**更新驅動程式**按鈕。

6. 在**更新驅動程式軟體**視窗中，選取**瀏覽電腦上的驅動程式軟體**選項。

7. 按一下**瀏覽**，然後找出依照第 21 頁的「[從網際網路下載 LCD 顯示器驅動程式檔案](#)」指示從網際網路下載的驅動程式檔案。

8. 按一下**關閉**。

完成驅動程式更新之後，系統可能會提示您重新啟動電腦。

在 Windows 7 系統上安裝

1. 開啟顯示內容。

依序進入**開始**、**控制台**、**硬體和音效**、**裝置和印表機**，然後在清單中您的顯示器名稱上按一下滑鼠右鍵。

或者您也可以直接在桌面上按一下滑鼠右鍵，接著依序選取**個人化**、**顯示**、**裝置和印表機**，然後在清單中您的顯示器名稱上按一下滑鼠右鍵。

2. 選取功能表中的**內容**。

3. 按一下**硬體**標籤。

4. 按一下**一般 PnP 監視器**，接著按一下**內容**按鈕。

5. 按一下**驅動程式**標籤和**更新驅動程式**按鈕。

6. 在**更新驅動程式軟體**視窗中，選取**瀏覽電腦上的驅動程式軟體**選項。

7. 按一下**瀏覽**，然後找出依照第 21 頁的「[從網際網路下載 LCD 顯示器驅動程式檔案](#)」指示從網際網路下載的驅動程式檔案。

8. 按一下**關閉**。

完成驅動程式更新之後，系統可能會提示您重新啟動電腦。

調整顯示器

控制面板概觀

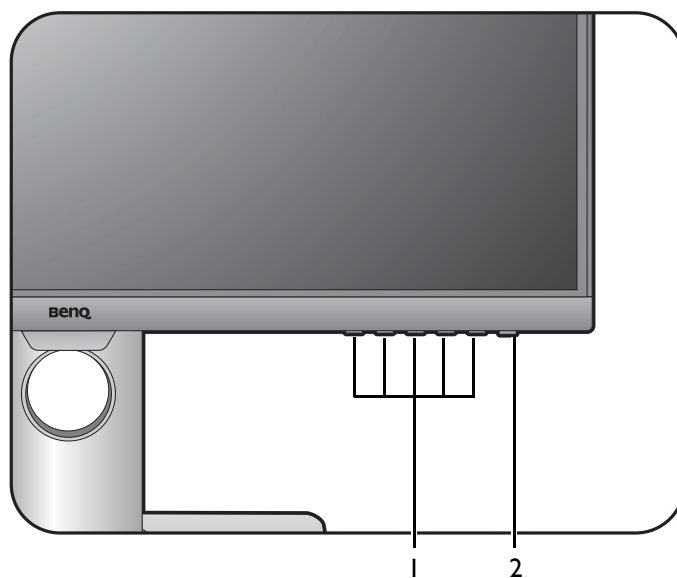

編號	名稱	說明
1.	控制鍵	存取畫面上顯示的功能或功能表項目，就在各個按鍵旁邊。
2.	電源鍵	開關電源。

基本功能表操作

所有的 OSD (螢幕顯示) 功能表均可透過控制鍵存取。您可以使用 OSD 功能表調整顯示器的所有設定。

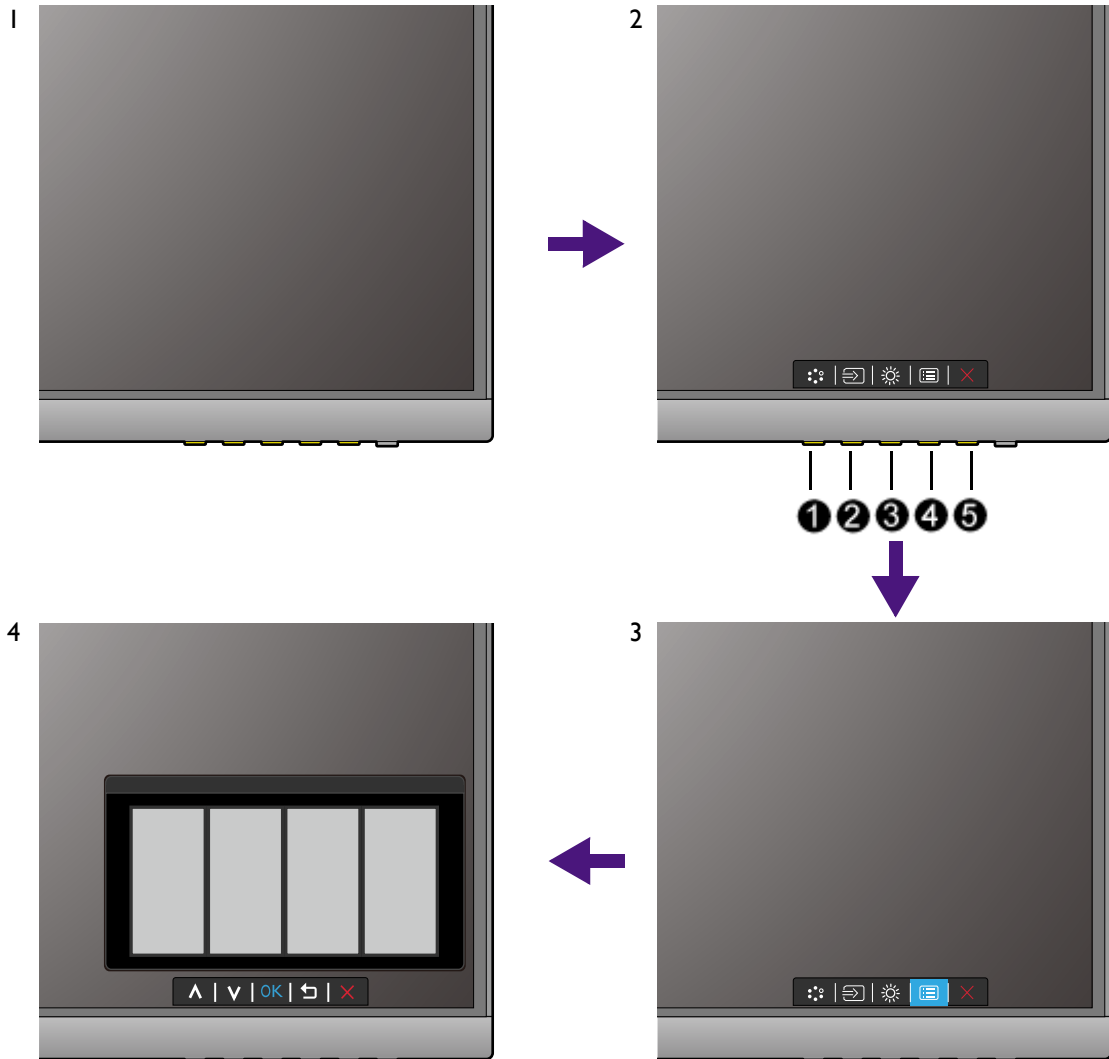

1. 按下任何的**控制鍵**。
2. 接著會顯示**快速鍵功能表**。最左側的**3**個控制鍵為**自訂按鍵**，指定供特定功能使用。
3. 選取  (**功能表**)，存取**主功能表**。
4. 在**主功能表**中，依照**控制鍵**旁的圖示進行調整或選取。如需**功能表**選項的詳細資訊，請參閱第 36 頁的「**瀏覽主功能表**」。

編號	快速鍵功能表中的 OSD	主功能表中的 OSD 圖示	功能
①	自訂鍵 1	^	<ul style="list-style-type: none"> • 此鍵預設為圖片模式的快速鍵。若要變更預設值，請參閱第 29 頁的「自訂快速鍵」。 • 做向上 / 增加調整。

編號	快速鍵功能表中的 OSD	主功能表中的 OSD 圖示	功能
②	自訂鍵 2	∨	<ul style="list-style-type: none"> 此鍵預設為訊號的快速鍵。若要變更預設值，請參閱第 29 頁的「自訂快速鍵」。 做向下 / 減少調整。
③	自訂鍵 3	→ / OK	<ul style="list-style-type: none"> 此鍵預設為亮度的快速鍵。若要變更預設值，請參閱第 29 頁的「自訂快速鍵」。 進入子功能表。 選取功能表項目。
④	功能表	☰ / ↶	<ul style="list-style-type: none"> 啟動主功能表。 回到上一個功能表。
⑤	退出	×	退出 OSD 功能表。



- OSD = On Screen Display。
- 快速鍵只在主功能表未顯示時才能操作。在無按鍵動作幾秒後，快速鍵顯示會自動消失。
- 若要將 OSD 控制解除鎖定，請按住任意鍵 10 秒。

使用 Display Pilot 控制顯示

隨附的 **Display Pilot** 軟體為控制顯示器的另一種選擇。請從 Support.benq.com 進行下載和安裝（請參閱第 3 頁的「產品支援」）。

主要功能包括：

- 控制 OSD 功能表。
- 設定顯示為自動隨顯示器旋轉（請參閱第 18 頁）。



若要找出支援的作業系統，請造訪 [BenQ 網站](http://BenQ.com)。

自訂快速鍵

最左側的 3 個控制鍵（亦稱為自訂鍵）可作為快速鍵，用來直接存取預先定義的功能。您可以變更這些按鍵的預設值並指派不同的功能。

1. 按下任何的 control 鍵，開啟快速鍵功能表。選取 ☰（功能表），存取主功能表。
2. 進入系統。
3. 選取想要變更的自訂鍵。
4. 在子功能表下，選取此鍵可存取的功能。會出現彈出式訊息，顯示已完成設定。

調整顯示模式

若要顯示 16:9 以外的顯示比率和您所購買之型號的面板尺寸以外的影像尺寸，您可以調整顯示器上的顯示模式。

1. 按下任何的**控制鍵**，開啟**快速鍵功能表**。選取  (**功能表**)，存取**主功能表**。
2. 進入**圖片進階設定**和**顯示模式**。
3. 選取適用的顯示模式。此設定會立即生效。

選擇正確的圖片模式

您的顯示器提供不同的圖片模式，適用於不同類型的影像。如需所有可用之圖片模式的資訊，請參閱第 41 頁的「**圖片模式**」。

進入**圖片進階設定**和**圖片模式**，以取得想要的圖片模式。

使用兩個視訊來源（多電腦切換器）

如果有兩個電腦系統，可能需要經常來回切換兩套鍵盤和滑鼠來分別控制每台顯示器。現在，藉由多電腦功能和一台顯示器上足夠的 I/O 連接埠，只需要使用一套鍵盤和滑鼠即可。

快速切換的快速鍵組合

若要切換控制，需要切換到適當的輸入來源，然後切換到控制工具（亦即鍵盤和滑鼠）。若要簡化控制的切換，建議先將自訂鍵設定為**輸入**和**多電腦切換器**的快速鍵。請參閱第 29 頁的「**自訂快速鍵**」以檢視更多相關資訊。



可能組合	自訂鍵 1	自訂鍵 2	自訂鍵 3
A	 訊號	 USB Upstream 1	 USB Upstream 2
B	 多電腦切換器	 DP	 HDMI



您可以進入**多電腦切換器** > **自動切換**開啟「自動切換」功能。啟用時，如果具有鍵盤和滑鼠控制的電腦關閉電源，USB 訊號來源和控制將自動切換為其它電腦。

使用兩台電腦和一台顯示器

1. 按照第 13 頁的「[連接電腦視訊纜線](#)」中的指示進行纜線連接。
2. 選取輸入來源。
3. 選取多電腦切換器。

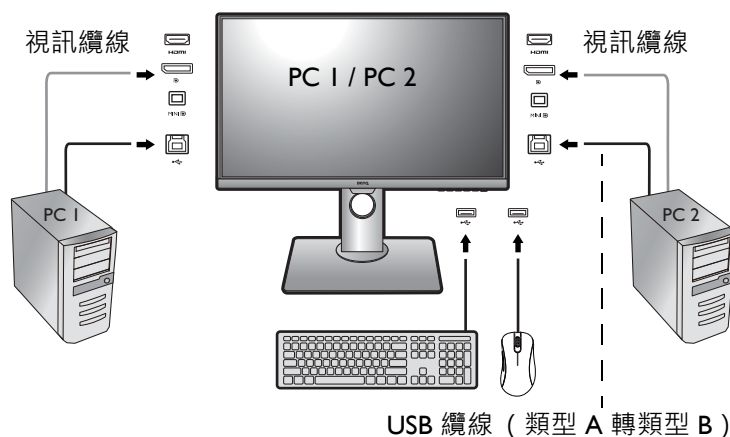

使用兩台電腦和兩台顯示器

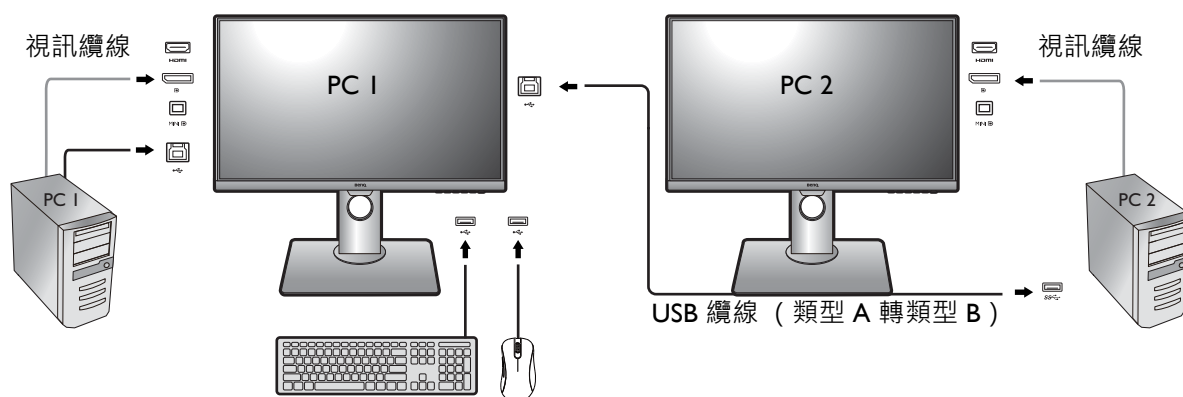

1. 按照第 13 頁的「[連接電腦視訊纜線](#)」中的指示進行纜線連接。
2. 選取多電腦切換器。

在 PBP 模式中操作

1. 按照第 13 頁的「[連接電腦視訊纜線](#)」中的指示進行纜線連接。
2. 從顯示 > PIP/PBP > 模式 > PBP 中啟用 PBP 功能。請參閱第 32 頁的「[PIP/PBP 模式下的視訊來源選項](#)」以檢視更多相關資訊。
3. 選取多電腦切換器。

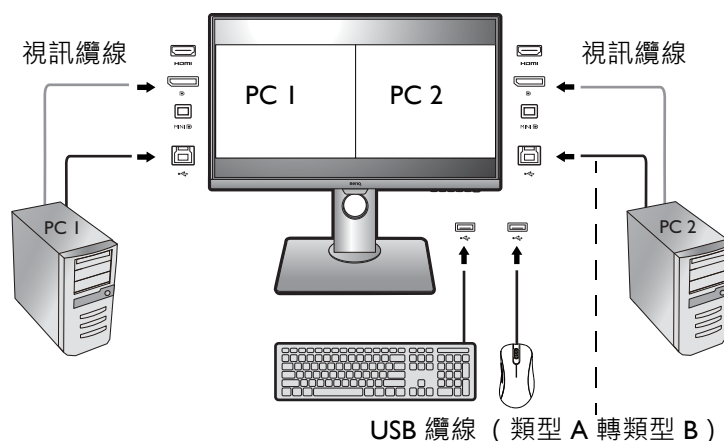

PIP/PBP 模式下的視訊來源選項

顯示器會依下列順序掃描可用的視訊來源：HDMI、DP 及 mini DP，並顯示第一個可用的來源。這個視訊來源便會成為 PIP/PBP 模式下的主要來源。但您必須從第 38 頁的「PIP/PBP 來源」功能表中決定 PIP/PBP 模式的次要來源。無法使用的功能表選項會變成灰色。

請參閱下表，以找出主要來源和其支援的次要來源。

		可能的次要來源		
		HDMI	DP	Mini DP
主要來源	訊號			
	HDMI		√	√
	DP	√		√
	Mini DP	√	√	

使用雙色彩模式

雙色彩模式可以並排兩個不同的圖片模式，以提高編輯圖片的效率。

1. 從**圖片進階設定 > 圖片模式**中選取一個圖片模式。
2. 進入**圖片進階設定 > 雙色彩模式**。畫面將分為兩個視窗，選取的圖片模式將套用於左側視窗。
3. 將顯示右側視窗可用的圖片模式清單。請選取其中一個來套用設定。

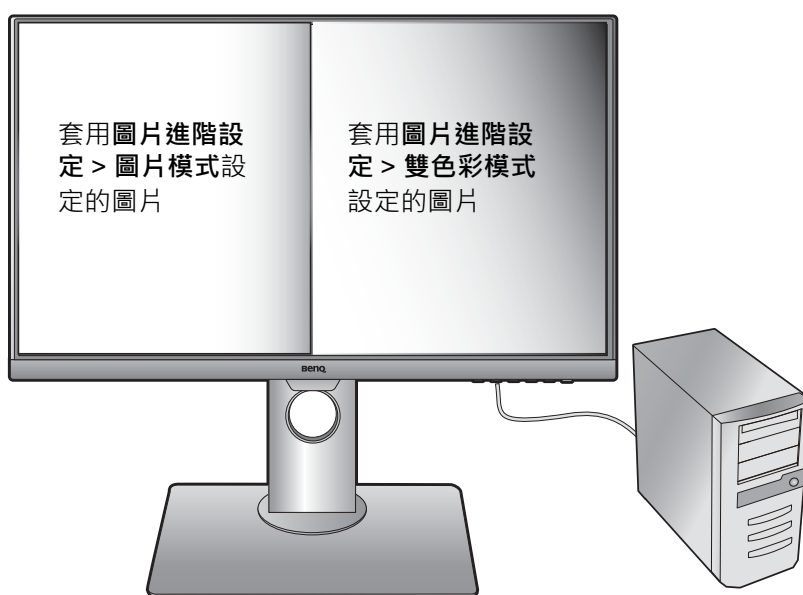

透過 MST (多重串流傳輸) 連接多台顯示器

藉由 DP-IN 和 DP-OUT 連接埠連接，即可透過 MST 功能將內容輸出到 1 台或最多 4 台顯示器。

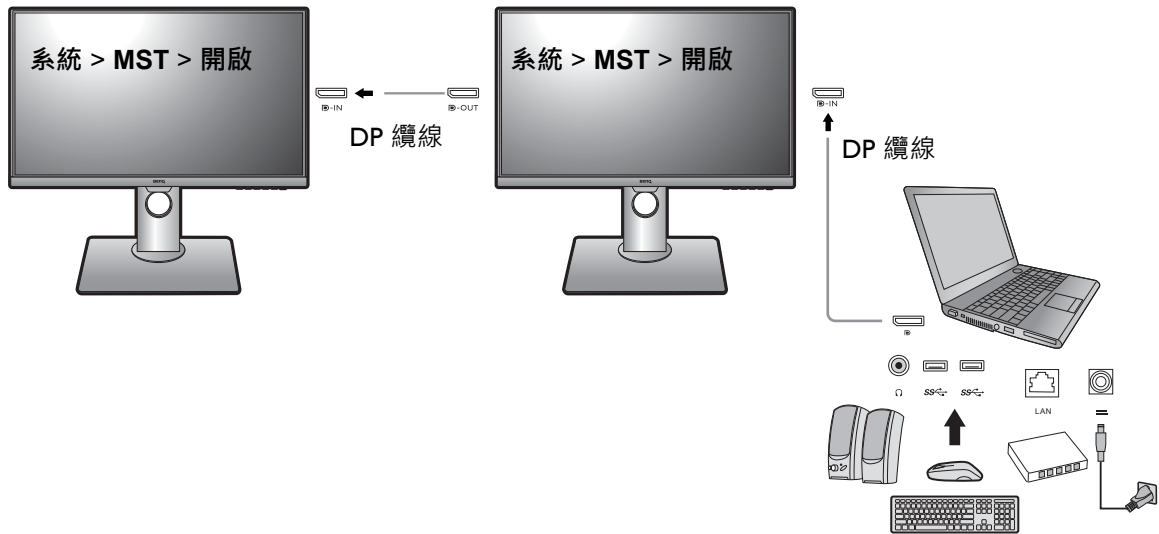

1. 確定已使用 DP 纜線連接筆記型電腦和第一台螢幕。
2. 進入系統 > **MST** > 開啟。請注意只有在偵測到輸入訊號時，才可啟動和設定 OSD 功能表。
3. 使用 DP 纜線將第二台顯示器連接到第一台，如圖所示。
4. 如需要，請按照步驟 3 連接第三台和第四台顯示器。
5. 開啟筆記型電腦和顯示器的電源。在所有連線的顯示器上，按照步驟 2 所述檢查組態。
6. 在筆記型電腦上，決定要在連線的顯示器上顯示內容的方式：**同步顯示**、**伸展**或**僅投影機**。可使用額外的軟體（另購）來管理顯示器。如需詳細資訊，請參閱購買的軟體隨附的手冊。

支援的解析度

若要執行 MST，則連接的顯示器數量是有限的，以確保影像畫質。下列資訊顯示每台顯示器可達到的影像解析度。

組態	第 1 台顯示器 (PD2700U)	第 2 台顯示器 (PD2700U)	第 3 台顯示器 (PD2700U 或相容的 BenQ 螢幕)	第 4 台顯示器 (相容的 BenQ 螢幕)
1	3840 x 2160 (30 Hz)	3840 x 2160 (30 Hz)	N/A	N/A
2	3840 x 2160 (30 Hz)	2560 x 1440 (60 Hz)	1920 x 1080 (60 Hz)	N/A
3	3840 x 2160 (30 Hz)	1920 x 1080 (60 Hz)	1920 x 1080 (60 Hz)	1920 x 1080 (60 Hz)
4	2560 x 1440 (60 Hz)	2560 x 1440 (60 Hz)	1920 x 1080 (60 Hz)	N/A

組態	第 1 台顯示器 (PD2700U)	第 2 台顯示器 (PD2700U)	第 3 台顯示器 (PD2700U 或相容 的 BenQ 螢幕)	第 4 台顯示器 (相容的 BenQ 螢幕)
5	2560 x 1440 (60 Hz)	1920 x 1080 (60 Hz)	1920 x 1080 (60 Hz)	1920 x 1080 (60 Hz)
6	1920 x 1080 (60 Hz)	1920 x 1080 (60 Hz)	1920 x 1080 (60 Hz)	1920 x 1080 (60 Hz)



請確認電腦的顯示卡支援適用於 MST 的 DP 1.4。另請注意，支援連接的顯示器台數會根據顯示卡而有所不同。若要瞭解顯示卡的功能，請參閱其規格或洽詢其製造商。

運用 HDR 技術



- 您的顯示器支援 HDR10 內容。
- 關於 HDR 相容裝置的資訊及本文件的內容在出版時均為最新。如需最新的資訊，請聯絡裝置製造商及內容供應商。

若要啟用 HDR 功能，需要相容的播放器和內容。

1. 確定備妥 4K HDR 播放器就緒。可支援使用下列名稱及解析度的播放器。

4K 的常用名稱 (可能視製造商而異)	4K、4K Ultra HD、UHD、UHD 4K、Ultra HD、2160p
支援的解析度或模式	3840 x 2160 @ 24 Hz、50 Hz 或 60 Hz
HDR10 的常用名稱 (可能視製造商而異)	HDR Premium、High Dynamic Range、HDR、Ultra HD Premium

- 確定有 HDR 內容可用。內容可能來自 4K UHD (藍光) 或 Xbox One S 和 PS4 Pro 上的新款 HDR 遊戲。
- 確定播放器及顯示器是透過適合的纜線連接：
 - 隨附的 HDMI / DP / DP 轉 mini DP 纜線 (若適用)
 - 獲得 HDMI High Speed 或 HDMI Premium 認證合格的 HDMI 纜線
 - 獲得 DisplayPort 規格認證合格的 DP / DP 轉 mini DP 纜線
 - 具備 DisplayPort 替代模式功能的合格 USB-C™ 纜線 (適用於具備 USB-C™ 輸入的機型)

啟用 HDR 功能

- 按下任何的 control 鍵，開啟快速鍵功能表。選取 (功能表)，存取主功能表。
- 進入圖片進階設定和圖片模式。
- 選取 HDR。OSD 訊息隨即顯示。
 - **HDR：開啟**：這表示內容播放器及內容均為 HDR 相容，而且 HDR 功能已確實啟用。顯示器採用 ST2084 標準處理 HDR 內容。
 - **HDR：模擬**：這表示輸入內容並非 HDR 相容，顯示器處於 HDR 模擬模式。請參閱第 34 頁的「運用 HDR 技術」查看是否使用支援的播放器、內容和合格纜線。

自動調整螢幕亮度（智慧調光）



只有特定圖片模式才能使用智慧調光功能。如果無法使用，功能表選項會變成灰色。

內建光感測器運用智慧調光技術偵測周圍環境光、影像亮度和對比，然後自動平衡螢幕設定。這能夠呈現影像細部並降低眼睛不適感。

若要啟用此功能，請前往**人體工學 > 智慧調光 > 開啟**。



智慧調光的效能可能受到光源和顯示器傾斜角度所影響。若有需要，您可以從**人體工學 > 感測器靈敏度**增加光感測器靈敏度。請參閱第 50 頁的「[感測器靈敏度](#)」以檢視更多相關資訊。

瀏覽主功能表

您可以使用 OSD (螢幕顯示) 功能表調整螢幕的所有設定。按下任何的**控制鍵**，開啟快速鍵功能表。選取  (**功能表**)，存取主功能表。如需詳細資訊，請參閱第 28 頁的「基本功能表操作」。

可用的功能表選項將視輸入來源、功能及設定而有所不同。無法使用的功能表選項會變成灰色。無法使用的按鍵將停用，且對應的 OSD 圖示也會消失。對於沒有特定功能的機型，其設定和相關項目將不會出現在功能表上。



OSD 功能表的語言可能會因應不同地區的產品而略有不同，詳細請參閱「系統」和「OSD 設定」下的第 47 頁的「語言設定」。







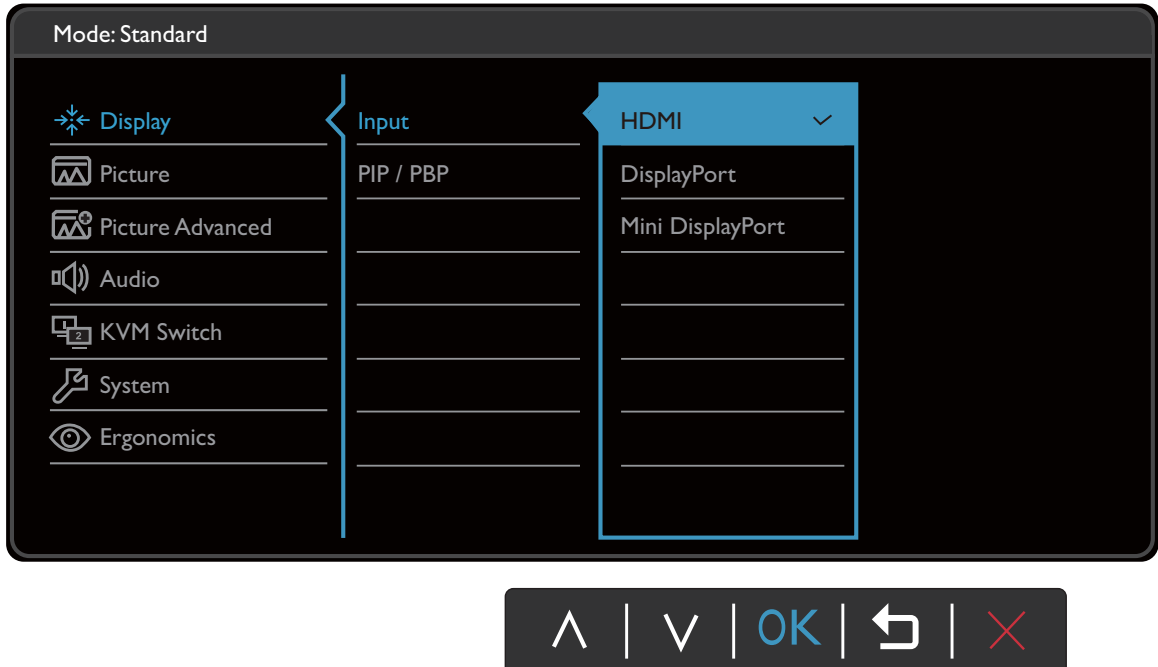

針對每個功能表的詳細說明，請參考下列章節：

- 第 37 頁的「顯示功能表」
- 第 39 頁的「圖片功能表」
- 第 41 頁的「圖片進階設定功能表」
- 第 44 頁的「音訊功能表」
- 第 45 頁的「多電腦切換器功能表」
- 第 46 頁的「系統功能表」
- 第 50 頁的「人體工學功能表」

顯示功能表

可用的功能表選項將視輸入來源、功能及設定而有所不同。無法使用的功能表選項會變成灰色。無法使用的按鍵將停用，且對應的 OSD 圖示也會消失。對於沒有特定功能的機型，其設定和相關項目將不會出現在功能表上。



1. 選取快速鍵功能表中的  (功能表)。
2. 使用  或 ，選取顯示。
3. 選取  進入子功能表，然後使用  或  選取功能表項目。
4. 使用  或  進行調整，或使用 **OK** 選取。
5. 若要回到上一個功能表，請選取 .
6. 若要離開功能表，請選取 .

項目	功能	範圍
訊號	變更您的視訊纜線連接方式的輸入。	<ul style="list-style-type: none"> • HDMI • DisplayPort • Mini DisplayPort
PIP/PBP	設定 PIP 或 PBP 模式。螢幕上會同時顯示來自兩個獨立視訊來源的影像。  啟動 PIP/PBP 模式時，將使用主要來源的音訊輸入。	

項目	功能		範圍
	模式	設定 PIP 或 PBP 模式。 PIP ：子母畫面 (PIP) 模式會將主要視訊來源顯示在螢幕上，並將次要來源顯示在嵌入視窗內。 PBP ：允許以並列模式顯示兩個不同視訊來源的影像。 關閉 ：停用 PIP/PBP 模式。	<ul style="list-style-type: none"> • PIP • PBP • 關閉
	PIP/PBP 來源	設定 PIP/PBP 模式的次要視訊來源。	<ul style="list-style-type: none"> • HDMI • DisplayPort • Mini DisplayPort
	PIP 尺寸	決定 PIP 模式下嵌入視窗的大小。	<ul style="list-style-type: none"> • 小 • 中 • 大
	PIP 位置	調整 PIP 模式下嵌入視窗的位置。	<ul style="list-style-type: none"> • 右上 • 左上 • 右下 • 左下
	切換	主要和次要來源的視訊可以在螢幕上互相切換。	

圖片功能表

可用的功能表選項將視輸入來源、功能及設定而有所不同。無法使用的功能表選項會變成灰色。無法使用的按鍵將停用，且對應的 OSD 圖示也會消失。對於沒有特定功能的機型，其設定和相關項目將不會出現在功能表上。

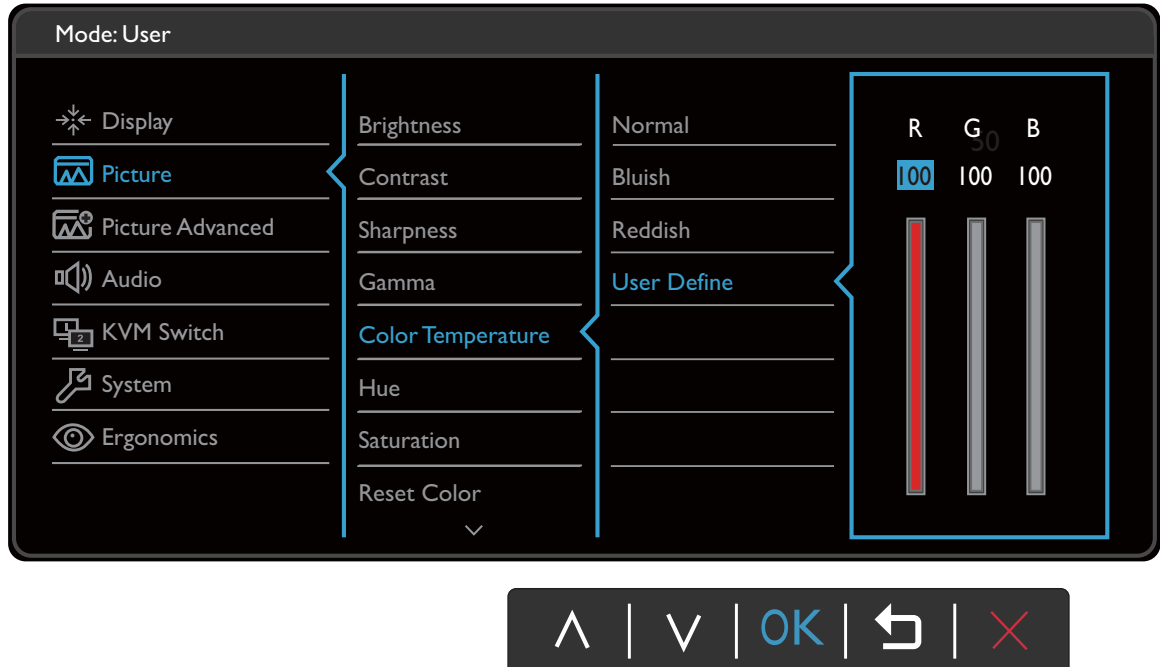

1. 選取快速鍵功能表中的 (功能表)。
2. 使用 或 ，選取圖片。
3. 選取 進入子功能表，然後使用 或 選取功能表項目。
4. 使用 或 進行調整，或使用 **OK** 選取。
5. 若要回到上一個功能表，請選取 。
6. 若要離開功能表，請選取 。

項目	功能	範圍
亮度	調整亮度與暗度之間的平衡。	0 ~ 100
對比	調整暗與亮的差異度。	0 ~ 100
銳利度	調整影像中物體邊緣的清晰度和能見度。	1 ~ 10
Gamma	調整亮度。預設值為 2.2 (此為 Windows 的標準值)。	<ul style="list-style-type: none"> • 1.8 • 2.0 • 2.2 • 2.4 • 2.6

項目	功能		範圍
色溫	6500K	可讓視訊和靜態照片以自然的色彩顯示。這是工廠出貨時的預設色彩。	
	9300K	可將影像調整為冷色調，此為工廠預設的電腦業界標準白色。	
	5000K	可將影像調整為暖色調，此為工廠預設的新聞印刷標準白色。	
	使用者定義	改變紅、綠、藍三原色之混合可調整影像的色調。進入後續的 紅 、 綠 和 藍 功能表以變更設定。 減少一個或數個色彩會降低其對影像色調的個別影響。例如，減少藍色值會呈現微黃色調。若減少綠色，影像會呈現紅色調。	<ul style="list-style-type: none"> • 紅 (0 ~ 100) • 綠 (0 ~ 100) • 藍 (0 ~ 100)
色度	調整人眼所觀察到的色度。		0 ~ 100
彩度	調整色彩的淨度。		0 ~ 100
色彩回復	重設自訂色彩設定為工廠預設值。		<ul style="list-style-type: none"> • 是 • 否
AMA	改善液晶面板的灰階應答速度。		<ul style="list-style-type: none"> • 關閉 • 高 • 高階

圖片進階設定功能表

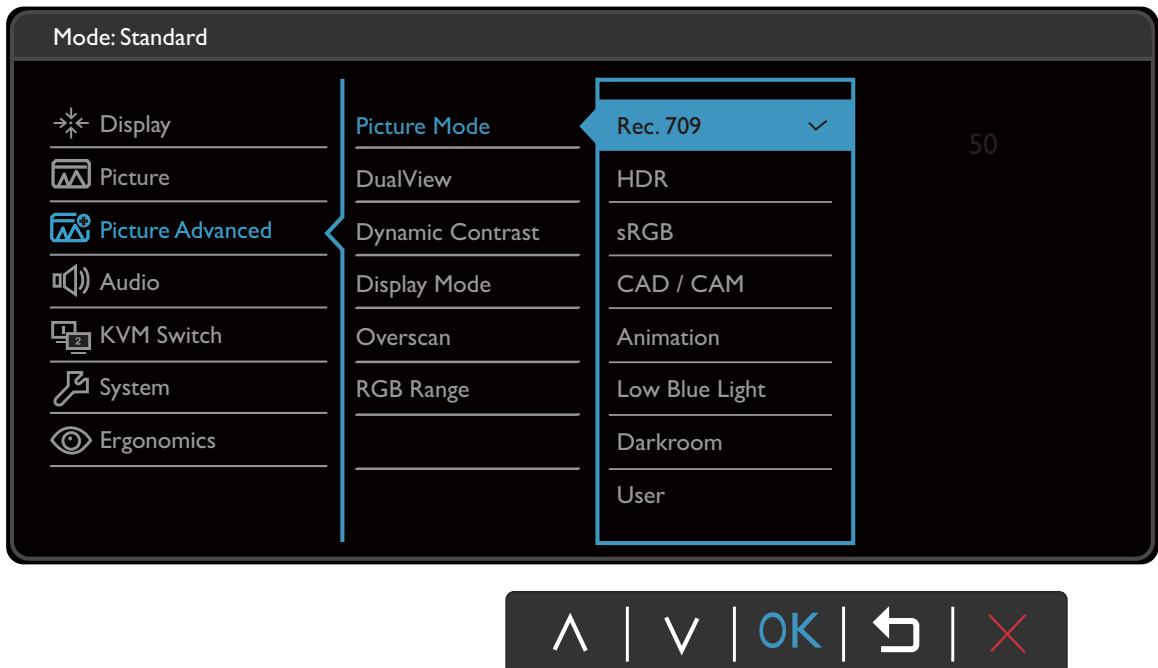

可用的功能表選項將視輸入來源、功能及設定而有所不同。無法使用的功能表選項會變成灰色。無法使用的按鍵將停用，且對應的 OSD 圖示也會消失。對於沒有特定功能的機型，其設定和相關項目將不會出現在功能表上。



1. 選取快速鍵功能表中的 (功能表)。
2. 使用 或 ，選取圖片進階設定。
3. 選取 進入子功能表，然後使用 或 選取功能表項目。
4. 使用 或 進行調整，或使用 **OK** 選取。
5. 若要回到上一個功能表，請選取 。
6. 若要離開功能表，請選取 。

項目	功能	範圍	
圖片模式	為顯示在螢幕上的影像種類選擇一個最適當的圖片模式。		
	Rec. 709	使用標準 Rec. 709，以獲得更好的色彩對應呈現。	
	HDR	使用 High Dynamic Range (HDR) 技術，以獲得更好的色彩對應呈現。	
	sRGB	使用週邊設備時獲得較佳的色彩分辨率，例如印表機、數位相機等。	
	CAD / CAM	可在使用 CAD / CAM 軟體時增強對比。	

項目	功能		範圍	
	動畫設計	提高陰影對比，讓您在進行動畫設計時更容易處理細節。	0 ~ 10	
	低藍光	降低顯示器發出的藍光，以減低眼睛曝露在藍光下的風險。  每個 低藍光 模式的值代表與 標準 模式相較下，藍光減低的量。		
		多媒體	適用於檢視多媒體檔案。	
		網頁瀏覽	適用於網頁瀏覽。	
		辦公室	適用於辦公室工作或辦公室環境。	
		閱讀	適用於閱讀電子書或文件。	
	暗房	適用於後製處理環境為昏暗光線時進行影像編輯和檢視。此模式可增強陰影的銳利度和清晰度並顯現更多細節。		
使用者	套用使用者定義的圖片設定組合。			
雙色彩模式	以選取的模式顯示螢幕影像的預覽。啟用時，螢幕會被分成兩個視窗；左邊的視窗會以從 圖片模式 選取的模式顯示影像，而右邊的視窗會以此處指定的模式顯示影像。		<ul style="list-style-type: none"> • 關閉 • sRGB • CAD / CAM • 動畫設計 • 低藍光 • 暗房 • 使用者 	
動態對比	此功能可自動偵測輸入之視覺訊號的分佈，並接著建立最佳化的對比。		0 ~ 5	

項目	功能	範圍	
顯示模式	<p>此功能提供 16:9 以外的原生比例以無幾何失真狀態顯示。</p> <p> 依照輸入訊號來源而定，顯示模式底下的選項也會有所不同。</p> <p> 根據圖片模式選項而定，預設的顯示模式選項也不同。請視需要變更設定。</p>		
	<p>全螢幕</p>		<p>以全螢幕比例顯示輸入影像。是 16:9 原生比例影像的最佳顯示方式。</p>
	<p>原比例</p>		<p>輸入影像以無幾何失真的狀態顯示，並盡可能放大畫面。</p>
	<p>1 : 1</p>		<p>以原生解析度顯示輸入影像，無須改變顯示比率。</p>
Overscan	<p>稍微放大輸入影像。此功能可用來消除出現在影像周圍惱人的邊緣雜訊。</p> <p> 僅適用於訊號來源為 HDMI 時。</p>	<ul style="list-style-type: none"> • 開啟 • 關閉 	
RGB 範圍	<p>決定色階的範圍。選取的選項必須符合連接的裝置上的 RGB 範圍設定。</p>	<ul style="list-style-type: none"> • 自動偵測 • RGB (0 ~ 255) • RGB (16 ~ 235) 	

音訊功能表

可用的功能表選項將視輸入來源、功能及設定而有所不同。無法使用的功能表選項會變成灰色。無法使用的按鍵將停用，且對應的 OSD 圖示也會消失。對於沒有特定功能的機型，其設定和相關項目將不會出現在功能表上。

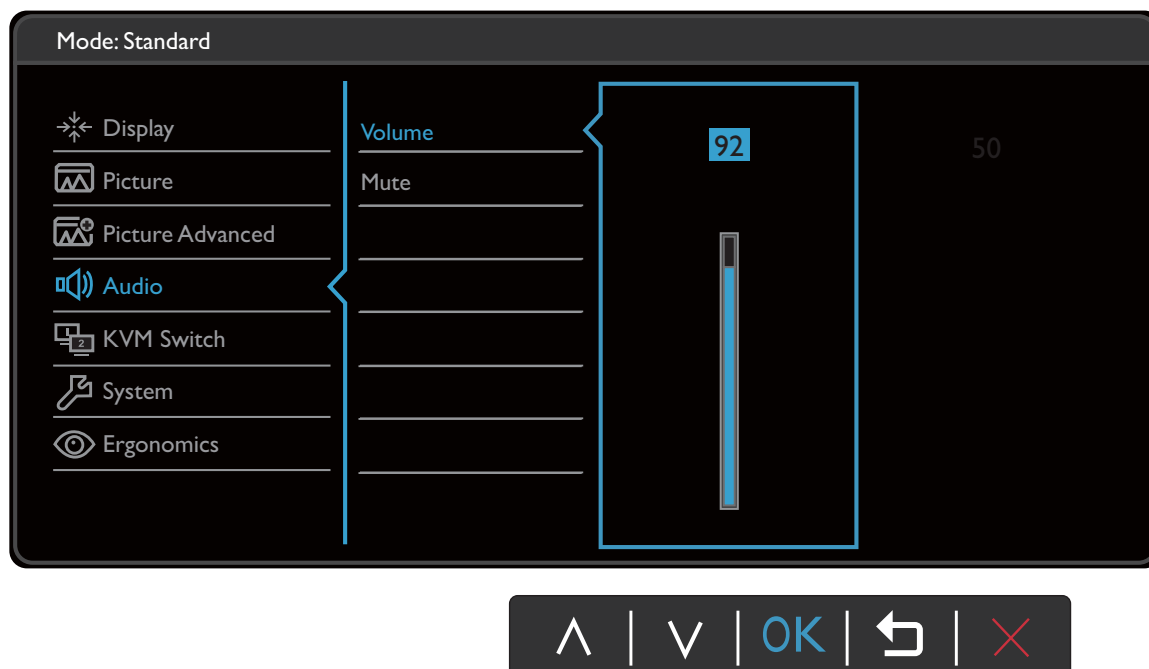

1. 選取快速鍵功能表中的 (功能表)。
2. 使用 或 ，選取音效設定。
3. 選取 進入子功能表，然後使用 或 選取功能表項目。
4. 使用 或 進行調整，或使用 **OK** 選取。
5. 若要回到上一個功能表，請選取 。
6. 若要離開功能表，請選取 。

項目	功能	範圍
音量調整	調整音量。	0 ~ 100
靜音	讓音訊輸入變成靜音。	• 開啟 • 關閉

多電腦切換器功能表

可用的功能表選項將視輸入來源、功能及設定而有所不同。無法使用的功能表選項會變成灰色。無法使用的按鍵將停用，且對應的 OSD 圖示也會消失。對於沒有特定功能的機型，其設定和相關項目將不會出現在功能表上。

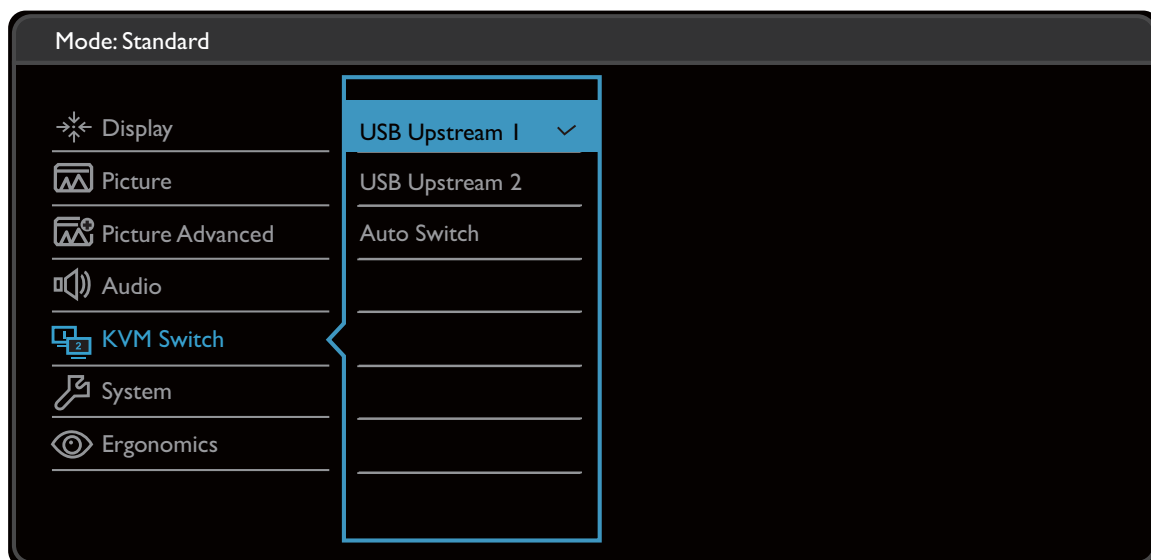









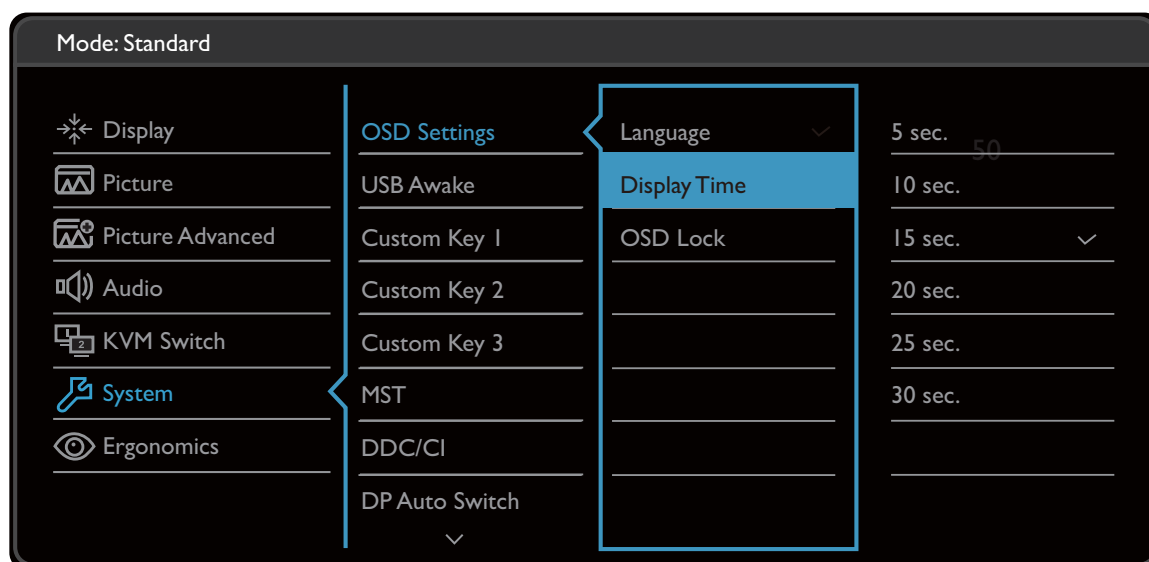

1. 選取快速鍵功能表中的 (功能表)。
2. 使用 或 ，選取多電腦切換器。
3. 選取 進入子功能表，然後使用 或 選取功能表項目。
4. 使用 或 進行調整，或使用 **OK** 選取。
5. 若要回到上一個功能表，請選取 。
6. 若要離開功能表，請選取 。



項目	功能	範圍
USB Upstream 1	對連接到上行 USB 1 連接埠的輸入來源 / 顯示器進行鍵盤和滑鼠控制切換。 若要找出上行 USB 連接埠的位置，請參閱第 10 頁的「後視圖」。	
USB Upstream 2	對連接到上行 USB 2 連接埠的輸入來源 / 顯示器進行鍵盤和滑鼠控制切換。	
自動切換	啟用時，如果具有鍵盤和滑鼠控制的電腦關閉電源，USB 訊號來源和控制將自動切換為其它電腦。	<ul style="list-style-type: none"> • 開啟 • 關閉

系統功能表

可用的功能表選項將視輸入來源、功能及設定而有所不同。無法使用的功能表選項會變成灰色。無法使用的按鍵將停用，且對應的 OSD 圖示也會消失。對於沒有特定功能的機型，其設定和相關項目將不會出現在功能表上。



1. 選取快速鍵功能表中的  (功能表)。
2. 使用  或 ，選取**系統**。
3. 選取  進入子功能表，然後使用  或  選取功能表項目。
4. 使用  或  進行調整，或使用 **OK** 選取。
5. 若要回到上一個功能表，請選取 。
6. 若要離開功能表，請選取 。

項目	功能		範圍
OSD 設定	語言設定	設定 OSD 功能表語言。  您的 OSD 所顯示的語言選項可能會與右方所列的略有不同，會依照您所在的地區而定。	<ul style="list-style-type: none"> • English • Français • Deutsch • Italiano • Español • Polski • Český • Magyar • Română • Nederlands • Русский • Svenska • Português • 한국어 • العربية • 日本語 • 繁體中文 • 简体中文
	顯示時間	調整 OSD 功能表的顯示時間。	<ul style="list-style-type: none"> • 5 秒 • 10 秒 • 15 秒 • 20 秒 • 25 秒 • 30 秒
	鎖定 OSD	避免螢幕的所有設定被更改。啟用此功能後，OSD 控制項和快速鍵操作將被關閉。  若要将 OSD 控制解除鎖定，請按住任意鍵 10 秒。	
USB 喚醒	顯示器處於待機模式時，此功能預設為停用，而且 USB 連接埠不支援供電。 若要在顯示器的待機模式中維持 USB 供電，請將設定變更為開啟。		<ul style="list-style-type: none"> • 開啟 • 關閉

項目	功能	範圍
自訂鍵 1	設定自訂鍵 1 要存取的功能。	<ul style="list-style-type: none"> • 圖片模式 • 訊號 • DisplayPort • Mini DisplayPort • HDMI • Rec. 709 • sRGB • CAD / CAM • 動畫設計 • 低藍光 • 暗房 • 亮度 • 雙色彩模式 • 多電腦切換器 • USB Upstream 1 • USB Upstream 2 • 對比 • 音量調整 • 靜音
自訂鍵 2	設定自訂鍵 2 要存取的功能。	
自訂鍵 3	設定自訂鍵 3 要存取的功能。	
MST	允許以菊輪鍊連接多台顯示器時進行資料傳輸。	<ul style="list-style-type: none"> • 開啟 • 關閉
DDC/CI	<p>允許透過電腦軟體來設定顯示器。</p> <p> DDC/CI 是 Display Data Channel/Command Interface 的縮寫，由 Video Electronics Standards Association (視頻電子標準協會，VESA) 為了擴充現存 DDC 標準所制訂。DDC/CI 技術可以讓軟體傳送顯示器控制項，作為遠端診斷。</p>	<ul style="list-style-type: none"> • 開啟 • 關閉
DP 自動切換	啟動此功能後，DP 就會出現在輸入音訊的循環選單中。否則，將只能利用輸入選項或快速鍵來選取 DP。	<ul style="list-style-type: none"> • 開啟 • 關閉
HDMI 自動切換	啟動此功能時，會自動循環選取 HDMI 連接埠訊號。停用時，則只能以訊號選取或快速鍵方式來選取 HDMI。	<ul style="list-style-type: none"> • 開啟 • 關閉

項目	功能	範圍
自動關機	設定顯示器在省電模式下自動關閉電源的時間。	<ul style="list-style-type: none"> • 關閉 • 10 分鐘 • 20 分鐘 • 30 分鐘
解析度提醒	設定當顯示器偵測到新的輸入來源時，是否要顯示建議解析度的解析度提醒。	<ul style="list-style-type: none"> • 開啟 • 關閉
HDR Demo	<p>(僅在輸入內容為 HDR 相容的情況下適用) 啟動該功能時，所有圖片模式均可進行 HDR 與非 HDR 影像呈現兩者之間的比較。</p> <p> 如果啟動此功能並選取非 HDR 模式，可能無法確實呈現輸入 HDR 內容。</p>	<ul style="list-style-type: none"> • 開啟 • 關閉
資訊	顯示目前的螢幕設定值。	<ul style="list-style-type: none"> • 訊號 • 目前的解析度 • 最佳解析度 (顯示器的最佳值) • HDR
DisplayPort	為資料傳輸選取適當的 DP 標準。	<ul style="list-style-type: none"> • 1.1 • 1.4
全部重設	將所有的模式、色彩設定和幾何設定重新設為工廠預設值。	<ul style="list-style-type: none"> • 是 • 否

人體工學功能表

可用的功能表選項將視輸入來源、功能及設定而有所不同。無法使用的功能表選項會變成灰色。無法使用的按鍵將停用，且對應的 OSD 圖示也會消失。對於沒有特定功能的機型，其設定和相關項目將不會出現在功能表上。

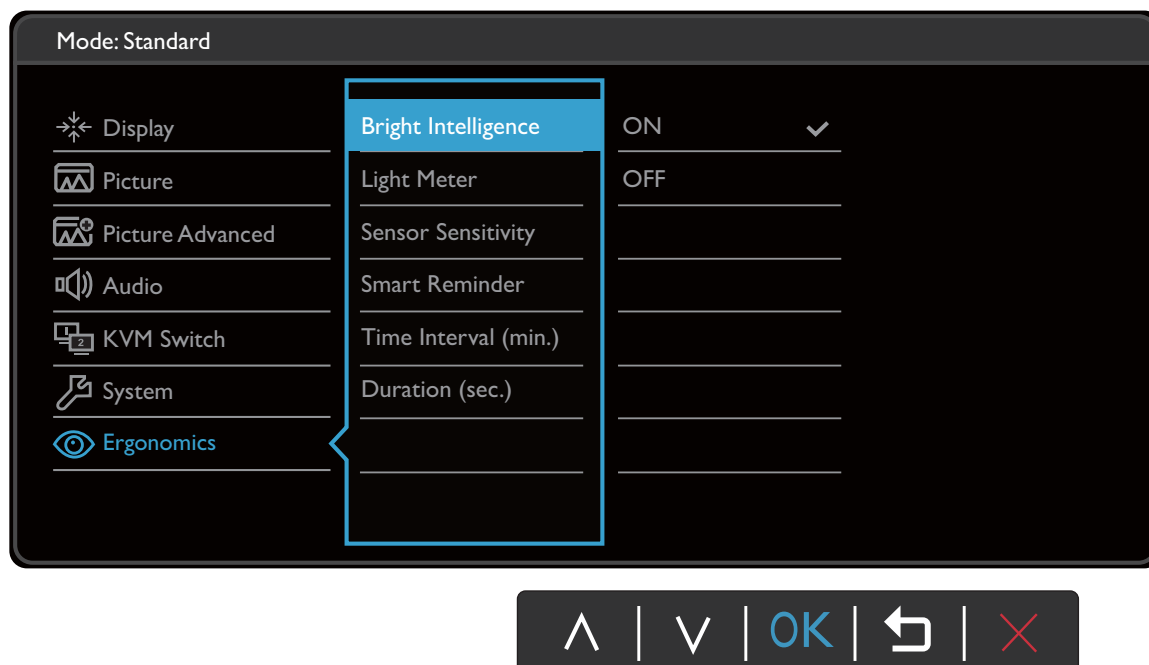

1. 選取快速鍵功能表中的 (功能表)。
2. 使用 或 ，選取人體工學。
3. 選取 進入子功能表，然後使用 或 選取功能表項目。
4. 使用 或 進行調整，或使用 **OK** 選取。
5. 若要回到上一個功能表，請選取 。
6. 若要離開功能表，請選取 。

項目	功能	範圍
智慧調光	開啟或關閉智慧調光。內建光感測器運用智慧調光技術偵測周圍環境光、影像亮度和對比，然後自動平衡螢幕設定。	<ul style="list-style-type: none"> • 開啟 • 關閉
照明量表	設定此選項，在螢幕上顯示顯示器周圍的光線狀況。	<ul style="list-style-type: none"> • 開啟 • 關閉
感測器靈敏度	調整光感測器的靈敏度將變更偵測的亮度範圍。這有助於修正光線偵測中的光線不均。	0 ~ 100
智慧提醒	可決定是否顯示彈出式訊息，以提醒您讓眼睛休息。	<ul style="list-style-type: none"> • 開啟 • 關閉

項目	功能	範圍
時間間隔 (分)	設定提醒訊息的顯示間隔。	<ul style="list-style-type: none"> • 20 • 40 • 60 • 80 • 100
持續時間 (秒)	設定提醒訊息停留在螢幕上的時間。  或者，在出現提醒訊息時，按下電源按鈕以外的任意鍵以隱藏訊息。	<ul style="list-style-type: none"> • 5 • 10 • 15 • 20 • 25

疑難排解

常見問題 (FAQ)

影像

-  影像模糊不清。
-  從網站下載 **Resolution file (解析度檔案)** (請參閱第 3 頁的「產品支援」)。請參閱「調整螢幕解析度」。然後選擇正確的解析度、更新速率，並依照這些指示進行調整。
-  影像模糊的情形是否只發生在解析度低於原生 (最大) 解析度的情況下？
-  從網站下載 **Resolution file (解析度檔案)** (請參閱第 3 頁的「產品支援」)。請參閱「調整螢幕解析度」。選擇原生解析度。
-  可見的像素錯誤。
- 數種像素中的一種永遠為黑色，一種或幾種像素永遠為白色，另外還有一種或幾種像素永遠為紅色、綠色、藍色或其它顏色。
-  • 清潔 LCD 螢幕。
- 多次打開和關閉電源。
- 它們是恆亮或恆滅的像素，這是 LCD 技術本身的缺陷。
-  影像色彩錯誤。
-  畫面有偏黃、偏藍、或偏粉紅色的情形。
- 進入**圖片和色彩回復**，然後選擇**是**，將色彩重新設定為原廠預設值。
- 如果影像仍不正確，且 OSD 色彩設定仍有錯誤，表示訊號輸入缺少三原色之一。請檢查訊號纜線的接頭。如果有接腳彎曲或折斷，請與經銷商聯繫，以取得支援服務。
-  影像失真、閃爍或晃動。
-  從網站下載 **Resolution file (解析度檔案)** (請參閱第 3 頁的「產品支援」)。請參閱「調整螢幕解析度」。然後選擇正確的解析度、更新速率，並依照這些指示進行調整。
-  使用原生解析度執行顯示器，但影像仍會失真。
-  利用原生解析度顯示不同輸入訊號的影像時，可能會導致失真或變形。為使不同類型的輸入訊號都可達到最佳顯示效能，您可以利用**顯示模式**功能為輸入訊號設定最適原生比例。詳細請參閱第 43 頁的「顯示模式」。
-  影像往某個方向偏移。
-  從網站下載 **Resolution file (解析度檔案)** (請參閱第 3 頁的「產品支援」)。請參閱「調整螢幕解析度」。然後選擇正確的解析度、更新速率，並依照這些指示進行調整。

- ? 在螢幕上可以看到靜態顯示的影像會有模糊的陰影。
- ✓
 - 啟用電源管理功能可以讓您的電腦和螢幕在沒有使用的時候進入低耗電「休眠」模式。
 - 使用螢幕保護程式可避免出現影像殘留。

電源 LED 指示燈

- ? LED 指示燈為白燈或橘燈。
- ✓
 - 如果 LED 恆亮白燈，表示顯示器的電源開啟。
 - 如果 LED 是白色，且螢幕顯示**超出顯示範圍**訊息，表示您正在使用顯示器不支援的顯示模式，請將設定變更到受支援的模式。從網站下載 **Resolution file (解析度檔案)** (請參閱第 3 頁的「產品支援」)。請參閱「調整螢幕解析度」。然後選擇正確的解析度、更新速率，並依照這些指示進行調整。
 - 如果 LED 是橘色，表示電源管理模式已啟動。請按下電腦鍵盤上的任何按鍵或移動滑鼠。如果無效，請檢查訊號纜線接頭。如果有接腳彎曲或折斷，請與經銷商聯繫，以取得支援服務。
 - 如果 LED 熄滅，請檢查電源供應插座、外部電源供應器與主電源開關。

OSD 控制按鈕

- ? 無法存取 OSD 控制項。
- ✓ 若要將預設為鎖定的 OSD 控制解除鎖定，請按住任意鍵 10 秒。

OSD 訊息

- ? 電腦啟動過程中，畫面上將出現**超出顯示範圍**訊息。
- ✓ 如果電腦啟動過程中畫面出現**超出顯示範圍**訊息，表示作業系統或顯示卡造成電腦相容性問題。系統將自動調整更新頻率。只需等候直至作業系統啟動。

音效設定

- ? 內建喇叭沒有聲音。(僅限特定機型)
- ✓
 - 檢查所要的輸入音訊訊號纜線是否正確連接。如需詳細資訊，請參閱第 14 頁的「[連接耳機](#)」。
 - 調高音量 (可能為靜音或音量太低)。
 - 移除耳機和 / 或外接式喇叭。(如果這些裝置已連接到顯示器，內建喇叭就會自動靜音。)

? 連接的外接式喇叭沒有聲音。

- ✓ 移除耳機（如果耳機已連接到顯示器）。
- 檢查耳機插孔是否正確連接。
- 如果外接式喇叭是由 **USB** 供電，請檢查 **USB** 連線是否正常。
- 調高外接式喇叭的音量（可能為靜音或音量太低）。

感應器

? 顯示器的光感測器無法運作。

- ✓ 光感測器位於顯示器前方底部。請檢查以下項目：
 - 是否已經撕下感應器保護貼紙。
 - 智慧調光功能是否設為開啟。檢查**人體工學 > 智慧調光**。
 - 感應器前方是否有任何阻擋物，使得感應器無法正常偵測光線。
 - 感測器前方是否有任何明亮色的物體或衣物。明亮色（特別是白色及螢光色）會反射光線，使得感測器無法偵測主要的光線來源。

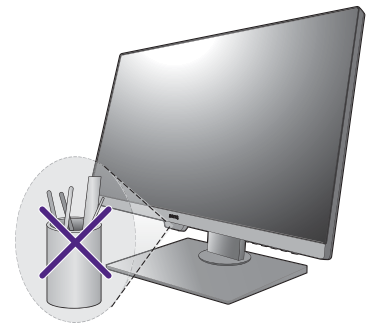

HDR

? 有一個訊息 **HDR：模擬** 出現在畫面上。

- ✓ 這表示輸入內容並非 **HDR** 相容，顯示器處於 **HDR** 模擬模式。請參閱第 34 頁的「[運用 HDR 技術](#)」查看是否使用支援的播放器、內容和合格纜線。

MST 連線

? **MST** 功能無作用。

- ✓ 確定已在**系統 > MST** 下選取**開啟**。
- 請確認電腦的顯示卡支援適用於 **MST** 的 **DP 1.4**。

需要更多協助？

如果查閱本手冊後問題仍然存在，請與經銷商聯繫，或連至以下網址尋求協助支援：
Support.BenQ.com。