



E Series (520/720/725 型)
LED大型液晶顯示器
快速使用指南及使用手冊



Printed with recycled paper

BenQ.com

© 2020 BenQ Corporation.
All rights reserved. Rights of modification reserved.

P/N: 4J.V7501.001
Rev. 03-001



BenQ 產品線上註冊



快速使用指南

I 配件

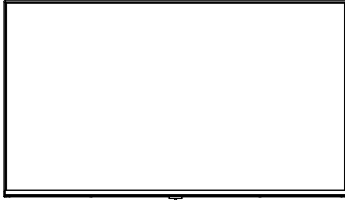

顯示器 E40-520

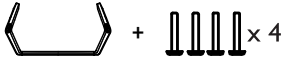

底座+螺釘（機械牙）



顯示器 E43-720

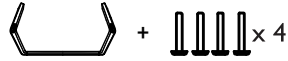

底座+螺釘（機械牙）

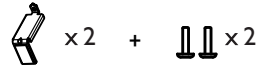

防傾倒支架+螺釘（ST4 自攻牙）

🔧 E43-720 的機型配備有防傾倒支架供使用者自由裝配

機種	底座螺釘規格
E40-520	M4 x 20 L mm
E43-720	M4 x 20 L mm · ST4 x 10 L mm

I 配件

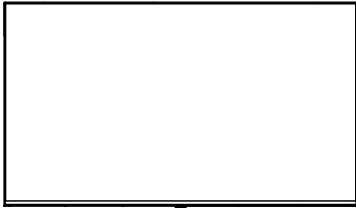

顯示器 E50-720/725

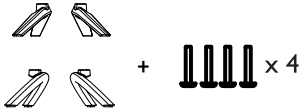

底座+ 螺釘 (機械牙)

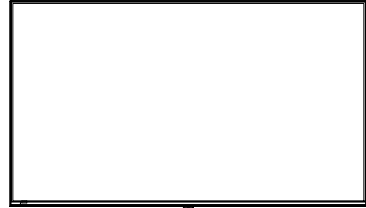

顯示器 E55-720

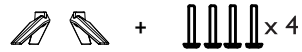

底座+ 螺釘 (機械牙)

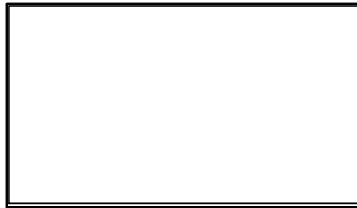

顯示器 E65-720

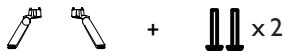

底座+ 螺釘 (機械牙)

機種	底座螺釘規格
E50-720	M4 x 20 L mm
E55-720	M4 x 20 L mm
E65-720	M6 x 20 L mm

I 配件

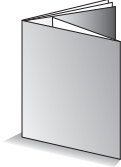

快速使用指南及使用手冊



保證卡



電池 x 2



遙控器



視訊 (AV) 訊號轉接線

2-1 安裝 E40-520

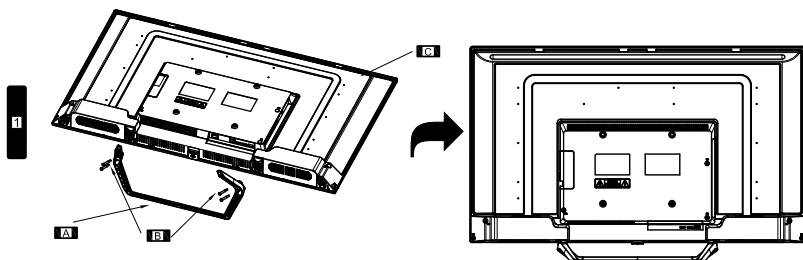
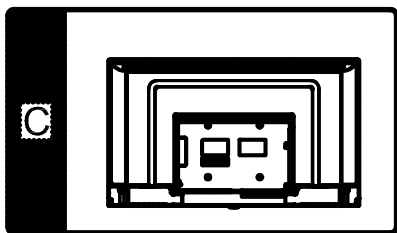
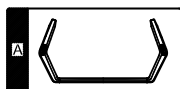

- 安裝底座時，在可以承受足夠重量及面積的平整台面上鋪上墊布，確保墊布上整潔無異物，避免損傷液晶面板。顯示器背面向上平放在水平台面上。扶穩底座再鎖附，避免機台與人員損傷。
- 為避免危險、以及不正確的使用造成產品毀損，本設備的安裝請務必遵照指示。
- 請使用十字 PH2 (2#) 規格工具拆卸組裝。

2-2 安裝 E43-720

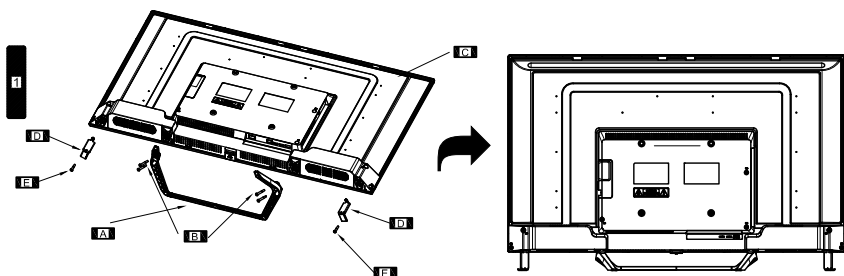
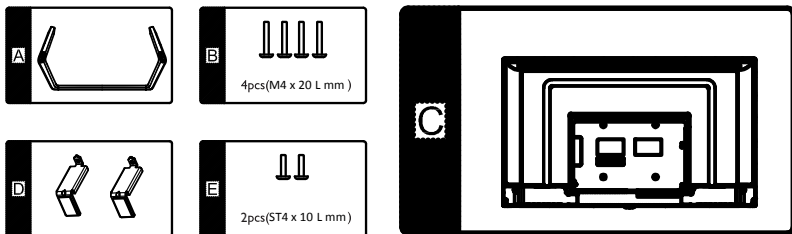

- 安裝底座時，在可以承受足夠重量及面積的平整台面上鋪上墊布，確保墊布上整潔無異物，避免損傷液晶面板。顯示器背面向上平放在水平台面上。扶穩底座再鎖附，避免機台與人員損傷。
- 為避免危險、以及不正確的使用造成產品毀損，本設備的安裝請務必遵照指示。
- 請使用十字 PH 2 (2 #) 規格工具拆卸組裝。
- E43-720 的機型配備有防傾倒支架供使用者自由裝配

2-3 安裝 E50-720/E50-725/E55-720

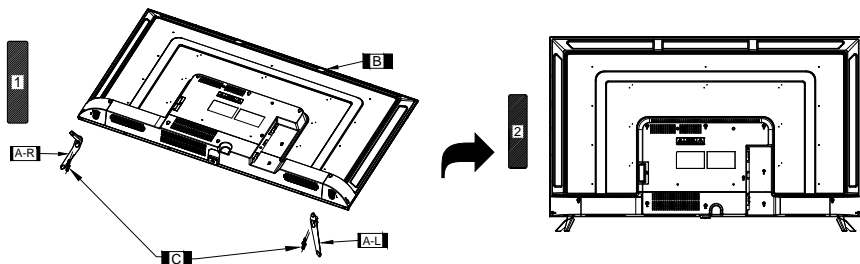
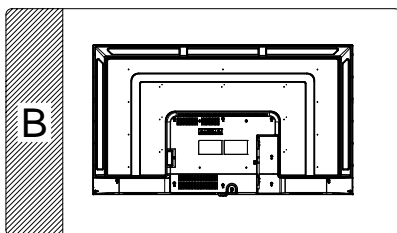
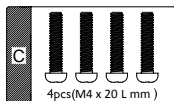
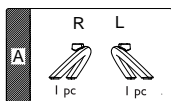
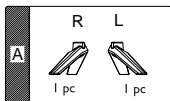

- 安裝底座時，在可以承受足夠重量及面積的平整台面上鋪上墊布，確保墊布上整潔無異物，避免損傷液晶面板。顯示器背面向上平放在水平台面上。扶穩底座再鎖附，避免機台與人員損傷。
- 為避免危險、以及不正確的使用造成產品毀損，本設備的安裝請務必遵照指示。
- 請使用十字 PH 2 (2 #) 規格工具拆卸組裝。

2-4 安裝 E65-720

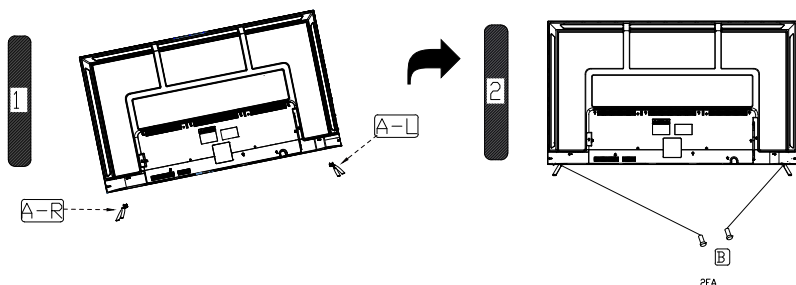
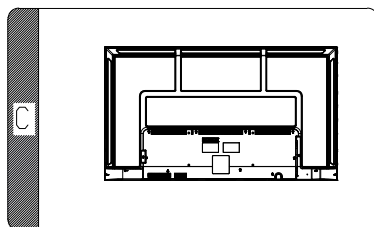
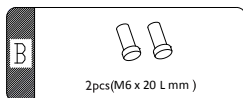
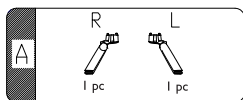

- 安裝底座時，在可以承受足夠重量及面積的平整台面上鋪上墊布，確保墊布上整潔無異物，避免損傷液晶面板。顯示器背面向上平放在水平台面上。扶穩底座再鎖附，避免機台與人員損傷。
- 為避免危險、以及不正確的使用造成產品毀損，本設備的安裝請務必遵照指示。
- 請使用十字 PH2 (2#) 規格工具拆卸組裝。

2-5 壁掛安裝

壁掛鎖附參考資訊

機台背後壁掛鎖附螺孔示意圖	機型	壁掛螺孔間距	壁掛螺釘規格(mm)
	E40-520	200(w)x 200(H)	M6x20L(天側) M6x10L(地側)
	E43-720	200(w)x 200(H)	M6x20L(天側) M6x10L(地側)
	E50-720/725	200(w)x 200(H)	M6x15L(天側) M6x10L(地側)
	E55-720	200(w)x 200(H)	M6x15L(天側) M6x10L(地側)
	E65-720	400(w)x 200(H)	M6x20L

- 當壁掛架厚度（螺釘鎖附處厚度）小於等於 3mm 時，可直接選用壁掛鎖附參考資訊內的螺釘（壁掛螺釘規格）將顯示器與壁掛架結合
- 當壁掛厚度（螺釘鎖附處厚度）大於 3mm 時，請使用合適長度的螺釘（建議的壁掛螺釘長度加上壁掛架厚度值）將顯示器與壁掛架結合
- 在安裝之前，請先確認欲壁掛之牆面是否可完全承受機身重量（機身重量標示於使用說明書之規格表內）。
- 顯示器安裝壁掛時，請洽詢壁掛架生產廠商/經銷商/專業施工人員，以獲得安全妥善的安裝資訊。
- 在可以承受足夠重量，及面積平整的台面鋪上墊布，確保墊布上整潔無異物，避免損傷液晶面板。將液晶面板朝下，顯示器背面朝上，平放於台面之上。
- 如果已經安裝底座，請先將底座拆除。
- 請使用建議的壁掛螺釘（螺釘不提供）鎖附於壁掛架上

3

連接輸入及輸出端子

請使用合適的線材與接頭，
將輸出/輸入設備與顯示器
連接在一起。

請注意！為避免造成光纖端子
及線材損傷而失去功能，在安裝
光纖線材時必須以垂直角度確實
插入光纖接口。

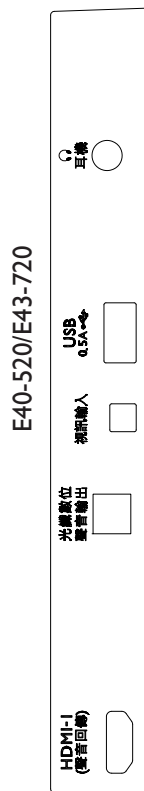

E40-520/E43-720

區域網路

HDMI-3

HDMI-2
(DVI)

USB
0.5A

3

連接輸入及輸出端子

請使用合適的線材與接頭，
將輸出/輸入設備與顯示器
連接在一起。

請注意！為避免造成光纖端子
及線材損傷而失去功能，在安裝
光纖線材時必須以垂直角度確實
插入光纖接口。

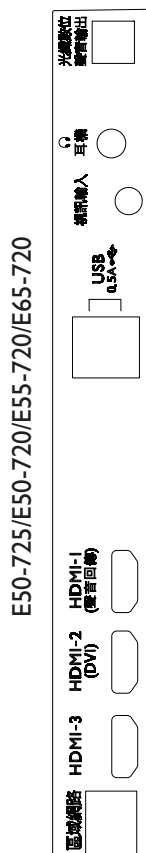

4

連接電源

(E40-520)

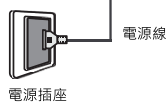
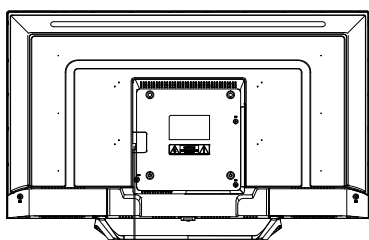

(E43-720)

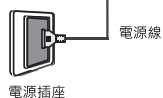
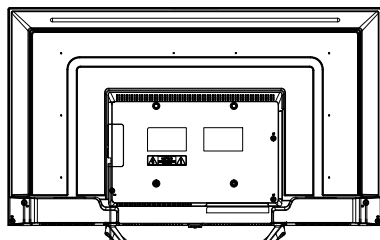

(E50-720/725)

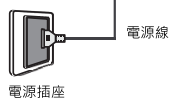
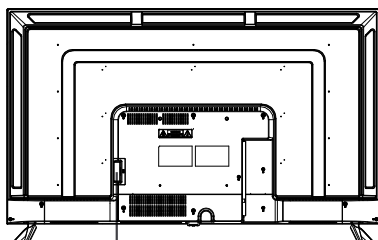

ⓘ 電源線可能會因銷售地區的不同而和附圖有所差異，請以實際的附件為準。

4

連接電源

(E55-720)

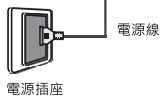
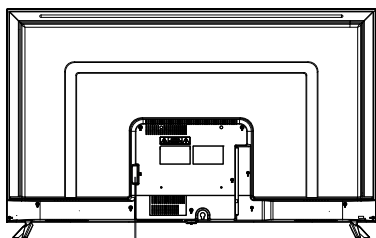

(E65-720)

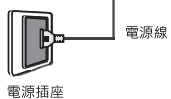
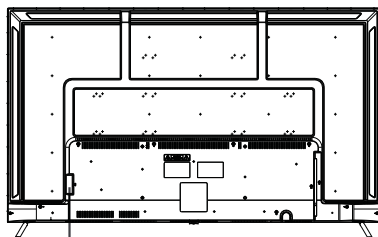

⚡ 電源線可能會因銷售地區的不同而和附圖有所差異，請以實際的附件為準。

5 控制面板

(E40-520/E43-720)

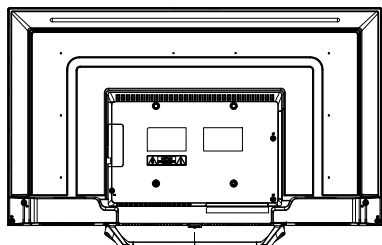

(機台下側)

(E50-720/725)

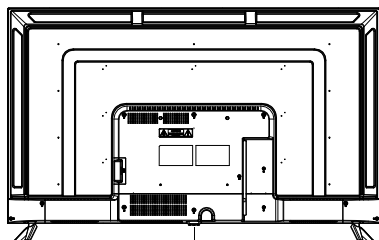

(機台下側)



「待機」狀態：
按此鍵進行開機。

「開機」狀態：
按此按鍵會進入待機狀況，開機僅需 1~2 秒

長按此按鍵會進入真待機狀況，會清除工作中記憶體，
開機需較長時間。

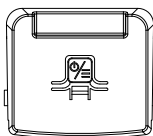

(E55-720)

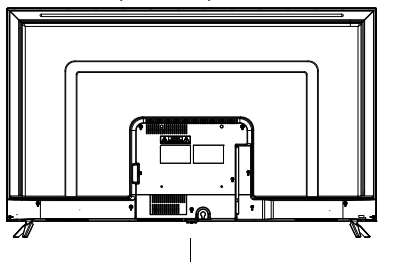

(E65-720)

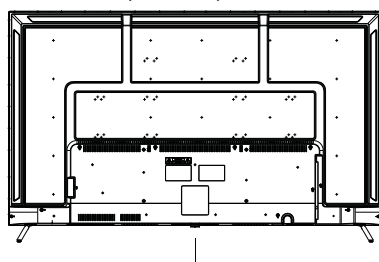

請參閱後續使用手冊以獲得進一步的資訊。

6

線上註冊

線上註冊 BenQ 產品
保固免煩惱



歡迎加入 BenQ 會員與產品註冊，完成註冊後立即生效！
美好時刻，理當如此。

成為會員可不定時收到收到 BenQ 熱門折扣，促銷活動消息以及最新資訊

完成產品註冊並上傳憑證，享有安心保固，遺失發票免煩惱，同時您還將享受到卓越的技術支持服務，以提升產品的用戶體驗。

產品註冊流程

Step1

• BenQ 官網註冊/登入會員



Step2

• 備妥機器序號點選產品註冊



Step3

• 上傳購買發票/保固卡照片



Step4

• 完成註冊



使用手冊

免責聲明

明基電通股份有限公司不對於此使用手冊的相關內容、適銷性或適合於某特定目的保證，作出任何明示或暗示的陳述或擔保。此外，本公司保留修訂本出版品的權利，內容如有變更，恕不另行通知。

版權聲明

明基電通股份有限公司 2020 年版權所有，並保留所有權利。未經本公司書面許可，不得以任何形式或以電子、印刷、磁學、光學、化學、人工等其它方式複製、傳播、轉錄本使用手冊的任何部分，也不得將任何部分儲存至檢索系統中或翻譯成任何語言或電腦語言。



本使用手冊的目的是提供最新及最準確的資訊給客戶，因此所有的內容可能會有不定期的修改，恕不另行通知。請造訪 <http://www.benq.com.tw> 以取得最新版本的使用手冊。

BenQ ecoFACTS

BenQ has been dedicated to the design and development of greener product as part of its aspiration to realize the ideal of the “Bringing Enjoyment 'N Quality to Life” corporate vision with the ultimate goal to achieve a low-carbon society. Besides meeting international regulatory requirement and standards pertaining to environmental management, BenQ has spared no efforts in pushing our initiatives further to incorporate life cycle design in the aspects of material selection, manufacturing, packaging, transportation, using and disposal of the products.

BenQ ecoFACTS label lists key eco-friendly design highlights of each product, hoping to ensure that consumers make informed green choices at purchase. Check out BenQ's CSR Website at <http://csr.BenQ.com/> for more details on BenQ's environmental commitments and achievements.



ecoFACTS

csr.BenQ.com

- Mercury-free LED-backlit display
- Eco-friendly ink printing in packaging box
- Stand by mode<0.5W
- 無汞LED背光顯示器
- 環保型油墨印刷
- 待機模式下能耗<0.5W







安裝與操作顯示器的注意事項	1
關於維護和清潔顯示器的重要資訊	2
用電安全貼心叮嚀	6
準備使用遙控器	7
連接視訊和音源	11
連接網路電纜 (LAN 連接)	12
連接耳機	12
通過 HDMI 介面連接外部設備	12
連接 USB 設備	14
連接具有 AV 輸出的外部設備	14
連接數位音訊系統	14
連接電源線	15
基本操作	19
開機和待機	19
應用程式 “HELP” 功能	20
使用目錄選單	21
使用設定選單	21
網路與網際網路	27
帳戶與登入	28
應用程式	29
裝置偏好設定	30
遙控器與配件	34
Launcher 主螢幕	35

應用程式.....	36
播放多媒體檔案	40
瀏覽多媒體檔案或檔案夾.....	46
參考資訊	48
E40-520 尺寸圖	48
E43-720 尺寸圖	49
E50-720/725 尺寸圖	50
E55-720 尺寸圖	51
E65-720 尺寸圖	52
支援的 HDMI 輸入訊號解析度.....	53
支援的 4K 格式 - HDMI	54
規格	55
疑難排解.....	61
BenQ 大型液晶顯示器台灣地區保固服務說明.....	63
教學影片連結& QR code.....	64
技術支援與常見問題連結& QR code.....	64
限用物資含有情況標示說明書.....	65

安裝與操作顯示器的注意事項

! 為避免危險以及不正確的使用造成產品毀損，本設備的安裝請務必遵照快速使用指南指示所述，將本設備安全的附著於地板/牆壁等地方。

為避免潛在的損害發生並延長顯示器的使用壽命，請在安裝與操作顯示器時，遵守以下幾點：

	請勿在靠近水的地方使用顯示器，例如浴池或游泳池邊，也不要將顯示器放置在容易被水噴濺的地方，例如窗戶旁。		請勿將顯示器放置在陽光或強光直接照射到的地方，因為過熱的陽光可能會對顯示器產生損傷，而強光的直接照射則會影響顯示內容的觀賞。
	請勿將顯示器放置在距離熱源太近的地方，例如散熱器、電暖器、暖爐及其它會產生熱氣的產品 (包括音響擴大機)。		請勿將顯示器放置在不穩定、傾斜或不牢固的平台或推車上，因為可能會使顯示器掉落，造成顯示器及人員的嚴重損害。如果可能的話，建議您委託專業的施工人員將顯示器固定在置放處，如此可在萬一地震發生時，防止顯示器傾倒掉落。
	請注意並遵守所有標示在顯示器上的警告與指示。		請勿將顯示器放置在通風不佳的環境中。

	<p>若要將顯示器採嵌壁方式安裝，顯示器的四周請保留足夠的空間，以保持良好的通風狀態，避免高於正常之工作溫度。</p>		<p>液晶顯示器的螢幕上有一層很薄的玻璃膜，很容易因為敲擊或壓力而造成裂痕、劃傷，甚至破裂。同樣地，在過度的施力或極度的溫差變化下，特殊的液晶材質同樣也可能會損壞。因此，請在安裝或使用時都要特別地小心謹慎。</p>
	<p>當顯示器電源開啟時，請勿覆蓋或阻塞機體的任何通風口或開口。建議您定期清理機身上的通風口，以保持散熱順暢。</p>		<p>請將蠟燭或其他可能會產生火焰的器具遠離顯示器，以避免可能的意外造成火災。</p>
	<p>請勿將手指或其他異物插入顯示器和底座之間以及相鄰的區域，以避免對人體或機體造成可能的傷害。</p>		<p>請勿重壓顯示器，以避免對機體造成可能的傷害。</p>
	<p>本顯示器上沒有可切斷電源供應的電源開關。在安裝本顯示器時，請在顯示器與電源插座間加裝可以切斷電源的開關裝置，或讓電源插座位於顯示器附近可以方便接近的地方，以備萬一顯示器發生故障時，可以迅速切斷電源，或取下電源插頭。</p>		

關於維護和清潔顯示器的重要資訊

- 若要清潔顯示器，請務必先讓顯示器進入待機狀態，並中斷與電源插座的連接。
- 切勿使用任何乳狀、液狀、氣霧式或噴霧式的清潔劑清潔顯示器面板。如有必要，請先拿一塊乾淨、不會掉棉絮的軟布，沾上少許 pH 值為中性且已加水稀釋的清潔劑，輕輕地先將面板上的油漬或污垢擦掉。接著，再拿另外一塊不會掉棉絮的乾軟布將面板擦拭一遍。
- 本顯示器雖然經過嚴密和特殊環境的測試，您仍然有可能會發現在螢幕上有極少數失去活性的亮點或暗點會顯示固定的顏色或呈現黑色。請注意這並不

會影響您所購買之產品的效能，因為通常這些亮點或暗點在正常的觀看距離下是很難看見的。

- 若會有一段長時間不使用顯示器(例如您要出國度假的期間)時，請務必讓顯示器進入待機狀態，並中斷與電源插座的連接。
- 此顯示器不適合安裝於移動運輸工具中(例如：汽車、遊艇等等)，以避免因路途震動造成機台的可能損壞。
- 液晶(LCD)螢幕，如同電漿(PDP)螢幕或傳統的映像管(CRT)螢幕一樣，都可能在螢幕上產生所謂的「烙痕」或「螢幕燒傷」現象。此現象是指在螢幕上產生肉眼可見的陰影、線條或圖像殘留，而無法去除。若因下列情事導致螢幕損害時(如長期播放固定畫面產生之左右兩條直線、頻道的 logo 等)，原廠將酌收維修費用。
 - (1) 使用者長時間(2 小時以上)以液晶螢幕顯示固定不動的影像。
 - (2) 使用者切換至 4:3 或 14:9 的寬高比並長時間以此模式觀賞畫面(請以全畫面觀賞或經常改變螢幕圖像畫面比例，否則可能會在螢幕上形成兩條可見痕跡)。
 - (3) 請勿將之使用在非家庭觀賞用途，例如公共場所等(本液晶顯示器係依照一般家庭環境規格所設計)。

注意事項：

- 如果有需要長時間(2 小時以上)顯示靜止畫面，降低畫面的亮度與對比可能降低烙痕之發生機率。
- 在顯示電腦輸入訊號時，開啟自動關機、省電模式功能。
- 液晶顯示器應注意工作溫度(本產品正常使用之操作溫度為攝氏 0 度到 40 度之間)與保持通風環境，避免因加裝設備使液晶面板處於散熱不佳環境，而影響液晶面板使用壽命。
- 在此使用手冊中，我們將詳細地告訴您如何根據您的喜好和使用的環境需求自訂顯示器設定。此外，也提供本顯示器的產品規格和故障排除等資訊，以提供您未來使用時的幫助。
- 請務必使用本產品專用的電源線。切勿使用其它不明規格的電源線，或使用損壞及磨損的電源線，也不要自行變更電源線插頭的類型，否則將可能導致電擊與火災。
- 隨附的電源線僅適用於 110V AC 電源。在使用電源線時，請避免電源線受到踐踏、壓擠或大角度彎曲，以免電源線受損造成危險。
- 此顯示器必須使用具備接地保護措施的電源插座。當使用延長線或多插孔電源時，請注意不要超過其總計負載。另外，插拔電源線時，應手持插頭並保持手的乾燥。
- 此顯示器沒有電源開關。安裝顯示器時，請在固定線纜中加入一個便於操作的電源控制設備，或者將電源線連接到位於顯示器旁邊且便於操作的一個插座。一旦在使用本機的過程中發生故障，應立即操作此電源控制設備以切斷電源，或者取下電源線。
- 顯示器使用的電子元件中都包含高壓線圈，在電流通過時會產生電感現象，此為正常物理現象，生活周遭的電器如電腦及日光燈管等等也會發生此現象，這並不會有任何使用及安全上的顧慮，請放心。

警告：

- 此顯示器的工程設計和製造遵循安全第一的方針；但是，處置或使用不當可能導致潛在的觸電或火災危險。若顯示器發生異常或發出異味，切勿嘗試自行拆解顯示器或修理，應立刻關閉電源並從顯示器上拔掉電源線，並請聯繫附近的BenQ授權維修中心或BenQ產品報修專線 0800-027-427。
- 此顯示器內部沒有任何供使用者可修理的零件。請勿拆下任何螺絲或卸下任何機蓋。
- 顯示器內部存在危險電壓，因此請勿將任何物品插入顯示器的散熱孔中。
- 在移動顯示器前，應關閉電源並拔掉電源線。

警語：使用過度恐傷害視力

注意事項：

- (1) 使用 30 分鐘請休息 10 分鐘。
- (2) 未滿 2 歲幼兒不看螢幕，2 歲以上每天看螢幕不要超過 1 小時。

使用電池的注意事項：

- 電池的使用方式或型號如果錯誤，可能會導致化學物質的洩漏或爆炸。因此請注意下列事項：
- 安裝電池時，請確認電池的正負極已依照電池插槽中所標示的方向正確安裝。
- 不同品牌與類型的電池(例如碳鋅電池與鹼性電池)具有不同的特性。請勿混合使用不同品牌與類型的電池。
- 當電池電量用盡時，請儘速更換新電池。換新電池時，請將全部電池一次換新。
- 長時間不使用遙控器時，請將電池從遙控器中取出。
- 請勿將新的和舊的電池混合使用。將新電池與舊電池混合使用會減短電池的使用壽命，或導致化學液體從不良的電池中洩漏出來。
- 電池中洩漏出來的化學液體可能會刺激皮膚並腐蝕機體的金屬端子。假使有任何化學物質從電池中滲漏出來，請立即以乾布擦拭乾淨並更換電池。
- 耗盡的電池請依照相關之適用規章回收或丟棄。詳細資訊，請聯繫當地廢料管理機關。



低功率電波輻射性電機管理辦法：

- 第十二條經型式認證合格之低功率射頻電機，非經許可，公司、商號或使用者均不得擅自變更頻率、加大功率或變更原設計之特性及功能。
- 第十四條低功率射頻電機之使用不得影響飛航安全及干擾合法通信；經發現有干擾現象時，應立即停用，並改善至無干擾時方得繼續使用。
- 前項合法通信，指依電信規定作業之無線電信。低功率射頻電機須忍受合法通信或工業、科學及醫療用電波輻射性電機設備之干擾。
- 在 5.25G ~5.35G 頻帶內操作之無線資訊傳輸設備僅適於室內使用。

廢電池請回收

用電安全貼心叮嚀

1. 電器插頭務必插牢，不使鬆動，以免發生火花引燃附近易燃物品。同時勿讓小孩接近玩弄，以免觸電引發危險。
2. 用電量較大之電器（冷暖氣機、烘乾機、微波爐、電磁爐、烤箱、電暖器、電鍋等）應避免共用同一組插座，以防高負載產生危險。
3. 身體潮濕時，切忌碰觸電器設備，以防觸電。
4. 插頭及插座鬆動極易因接觸不良而發熱，應經常檢視，避免鬆動而產生危險，並注意插座、插頭是否有過電流所造成焦黑之現象。
5. 應經常查看插頭是否有綠鏽現象，如有此情形，表示插頭附近溼度高，可能讓兩極通電造成電線短路。
6. 應經常檢視配線並清理插頭及插座間之塵埃，避免結合水份產生積污導電現象，致插頭分開之兩極產生電流，發生火花導致火災危險。

7. 拔下延長線插頭時，應手握插頭取下，如僅拉電線易造成電線內部銅線斷裂，致電流流過時造成負荷增加，導致高熱產生危險。
8. 勿將電線及延長線置於地毯下方或壓在重物下面，致電線內部銅線斷裂產生半斷線，造成電流通過過度負載而產生高熱危險。
9. 不可綑綁使用延長線及電線，以免通電時導致溫度升高熔解外覆塑膠，造成電線短路起火。
10. 延長線及電線周遭應避免火源，以免外覆塑膠熔解，致使用時造成短路。
11. 使用老舊、破損之延長線，容易造成短路、漏電或觸電等危險情形，應立即更新。
12. 使用中之延長線如有異常發燙或異味產生，可能為過載現象，應立即停止使用該電器。
13. 延長線應使用具保險絲安全裝置或過負荷保護裝置之產品。

準備使用遙控器

安裝電池

在使用遙控器前，您必須在遙控器內裝上適用的電池，請依照如下說明進行。

(此為示意圖，實際遙控器可能略有差異)

1. 如圖所示，將遙控器上的電池蓋打開。



2. 在電池室中裝入兩顆 AAA (四號) 電池。裝入時，請注意電池的正負極性方向是否與電池室中的標示相符。

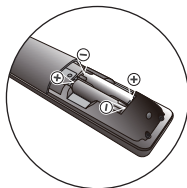

3. 如圖所示，將電池蓋裝回遙控器。



使用遙控器的注意事項

- 將遙控器的頂端直接對準顯示器的遙控器感應窗，然後按下按鈕。
- 遙控器必須與顯示器的遙控器感應處保持 30 度以內的角度，且距離不應超過 6 公尺，以便正常發揮功能。
- 勿覆蓋顯示器的遙控器感應窗，或將物體置於其前面，這樣會阻斷遙控器和感應窗之間的直接視線。

(顯示器的遙控器感應處以實際機台為準，此為示意圖)

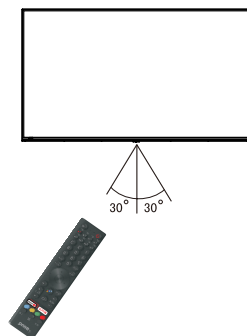

使用電池的注意事項

電池的使用方式如果錯誤，可能會導致化學物質的洩漏或爆炸。請注意下列事項：

- 安裝電池時，請確認電池的正負極已依照電池室中所標示的方向正確安裝。
- 不同品牌與類型的電池 (例如碳鋅電池與鹼性電池) 具有不同的特性。請勿混合使用不同品牌與類型的電池。
- 當電池電量用盡時，請儘速更換新電池。換新電池時，請將全部電池一次換新。
- 長時間不使用遙控器時，請將電池從遙控器中取出。
- 請勿將新的和舊的電池混合使用。將新電池與舊電池混合使用會減短電池的使用壽命，或導致化學液從不良的電池中洩漏出來。
- 電池中洩漏出來的化學液可能會刺激皮膚並腐蝕金屬接點。假使有任何化學物質從電池中滲漏出來，請立即以乾布擦拭乾淨並更換電池。
- 請定期檢查或更換遙控器內電池，以避免不良電池漏液導致遙控器損壞。



使用遙控器時請注意：

- 請勿讓遙控器受到撞擊或掉落，請勿將遙控器接觸到水或將遙控器放置在潮濕的環境中。勿將遙控器放置在日光直接照射的地方。高熱可能會使遙控器損壞。
- 如果顯示器上的遙控器感應窗直接處在於陽光或強光照射之下，可能會失去正常的作用。在這種情況下，可以改變光源或調整顯示器的角度，或者在比較靠近遙控器感應窗的位置使用遙控器。

遙控器按鍵功能說明

(遙控器請以實際購買機種配置為準)

按鍵說明
1. 電源/待機 按此按鈕可以開啟顯示器電源，再按一下此按鈕則可以讓顯示器進入待機模式。
2. 靜音 按此按鈕可靜音，再按一下此按鈕，或按 音量+ 鈕則可以讓聲音播放。
3. 導覽控制按鈕 多媒體檔案的導覽控制按鈕 (位於連結的 USB 裝置中)。 ●：此按鍵功能不支援
4. 數字按鈕 本機型不支援數字頻道鍵功能。
5. 資訊 ● 按此按鈕可顯示現在正在使用之輸入訊號的相關資訊。
6. 多媒體 顯示多媒體播放頁面 (頁面內容視機種而定)。
7. 設定 顯示設定功能選單 (選單內容視機種而定)。
8. 訊號來源 按此按鈕可循環切換您所要觀賞的訊號來源，或是按上下方向鍵所則您預選取的訊號源後並按“OK”確認。  <ul style="list-style-type: none">● 訊號源內的“TV”，本機種不支援此功能。● 請注意，HDMI 輸入訊號必須與 HDCP (一種數位視訊版權標準) 相容才能正常顯示。在切換至 HDMI 輸入時，顯示器會停頓約 8 至 10 秒鐘偵測輸入訊號的 HDCP 資訊，而不會立即顯示畫面。這不是故障。● 若您要顯示筆記型電腦的畫面，請參照您電腦的使用說明，將視訊從內建螢幕切換至外接螢幕輸出，方能正常顯示畫面。
9. ▲/▼/◀/▶ 與 OK 鈕 按方向按鈕選擇功能表選項或設置。 按確定以選擇或確認功能表項目。

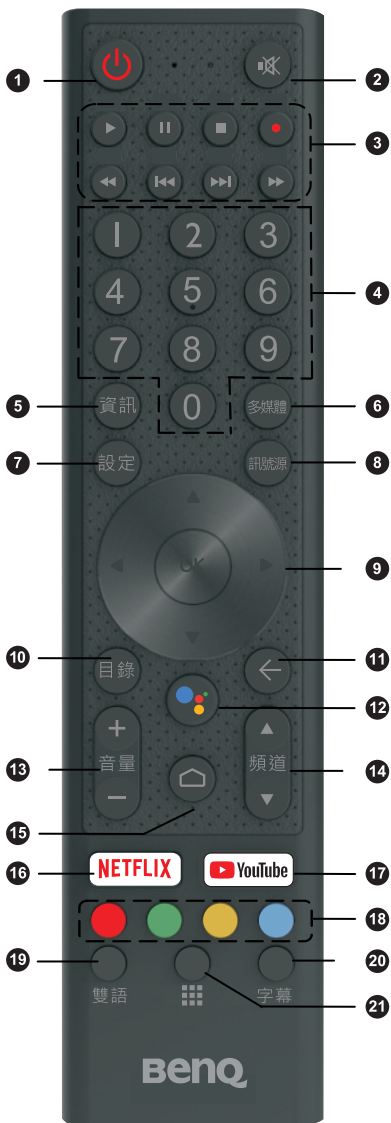

按鍵說明	
10. 目錄	按此按鍵可以顯示螢幕選單。再按一次此按鍵可關閉螢幕選單。
11. 返回	按此鍵可離開/退出或回到上一頁。
12. 語音	啟動語音指令功能。
13. 音量	按此按鍵可以提高或降低顯示器內建揚聲器或耳機的音量。
14. 頻道	本電視不支援數位電視及類比電視。
15. 首頁 (◁)	顯示機台操作首頁 (僅適用於可連接網路機種)。
16. NETFLIX	前往 NETFLIX 應用程式頁面。 (關機狀態按也可開啟 NETFLIX)
17. YouTube	前往 YouTube 應用程式頁面。 (關機狀態下, 按此鍵可開機, 開機後再按一次進入到 YouTube 應用程式內。)
18. 四色按鈕	按照操作介面說明使用
19. 雙語	在多媒體模式下播放電影時, 按此鈕可切換語言。
20. 字幕	顯示 USB 裝置中影片的字幕。
21. Apps	顯示所有已安裝的應用程式。 (在 HDMI/USB/AV 也可顯示已安裝應用程式)

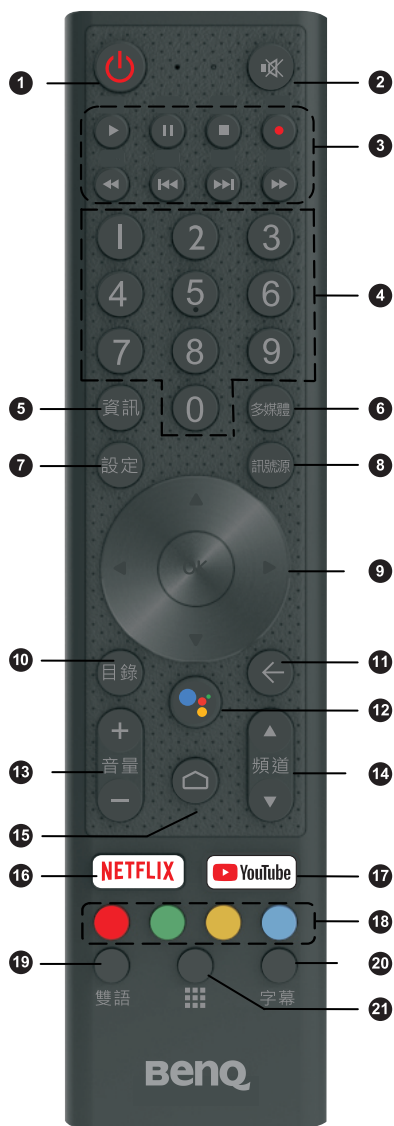

 本機型僅支援語音搜尋與輸入, 免去傳統鍵盤輸入與滑鼠的不便利以及相容性的問題, 若使用有線或無線鍵盤與滑鼠將會導致遙控器無法正常操作本機

連接視訊和音源

本顯示器備有數種不同種類的視訊與音訊輸入/輸出端子，提供您連接各種影音設備的多種選擇。這些端子除了形狀與連接的線材各異以外，所提供的影像品質亦有所差異。

建議您如果您所要連接的影音設備支援的話，請盡量選擇較高品質的連接方式，以獲得最佳的畫質。



若要充分利用本顯示器的高解析度顯示能力，請將您的視訊輸出設備（例如DVD播放機或電腦等）的視訊輸出解析度設定為接近或吻合本顯示器之面板解析度的設定（若視訊輸出設備支援的話），例如將HDMI視訊輸出解析度設定為**3840x2160@60Hz**的解析度。
關於如何設定輸出解析度的相關資訊，請參考所連接設備的說明文件。

連接輸入訊號時的注意事項：

- 為了安全起見，在連接任何外接裝置前，請務必先關閉顯示器與外接裝置的電源。
- 在決定使用的連接方式前，請先熟悉認識顯示器上每個輸入端子孔的位置和類型。因為若連接方式錯誤，會影響到影像的畫質。
- 在插拔連接線時，請握持連接線上之插頭，而不要僅抓住連接線本身，否則將有可能損壞連接線。
- 連接後請確認所有的接頭和訊號線都已牢牢地連接固定而沒有鬆脫的情況。
- 由於市面上各類視聽設備種類繁多，本顯示器無法保證能和市面上所有視聽設備相容。

連接網路電纜 (LAN 連接)



您也可以通過 WiFi 建立網路連接。
支援10/100M

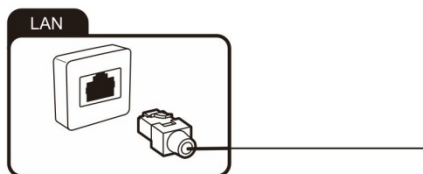

連接耳機

您可以將耳機連接到標有耳機符號的插座。

通過 HDMI 介面連接外部設備

HDMI 是經由同一根電纜以數位方式同時傳輸音訊視訊訊號，允許通過同一根電纜以數位方式傳輸音訊視訊訊號。

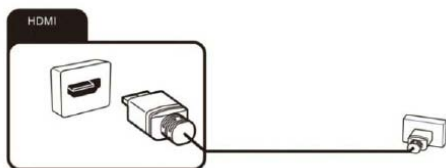

為了播放音訊和視頻
從外部設備輸入的信號
在顯示器上，選擇適當的
信號源。

使用聲音回傳功能

本顯示器也支援聲音回傳功能（僅限 HDMI 1 埠）。當顯示器以 HDMI 1 連接擴大機時（擴大機本身也需支援聲音回傳功能；在擴大機端通常稱為 HDMI OUT 埠），使用聲音回傳功能使顯示器的聲音可透過 HDMI 1 直接回傳至擴大機，免除您再從顯示器接音源線至擴大機及切換擴大機的聲音訊源的麻煩，聲音回傳功能讓顯示器的聲音可直接從擴大機輸出。請參閱以下圖例：

聲音回傳連接圖例

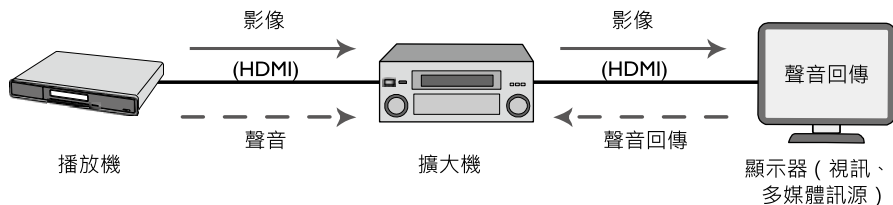

顯示器螢幕選單裡的聲音回傳設定不論是開啟或關閉，在擴大機關閉時，無論訊號源（如藍光播放機）是直接輸入到顯示器或是經擴大機再到顯示器的 HDMI 1(聲音回傳)輸入，聲音都可由顯示器輸出（因擴大機在待機模式時，其 HDMI 電路並未關閉）。

顯示器螢幕選單裡的聲音回傳設定為開啟時，只要擴大機電源開啟，顯示器就會自動消音，其所有訊源的聲音都會從擴大機輸出，此時您只需切換顯示器的訊源，無須切換擴大機的聲音訊源，並可用顯示器遙控器控制擴大機的音量及靜音功能。只要擴大機電源關閉，顯示器所有訊源的聲音會回復成從顯示器輸出。



- 當顯示器切換到 HDMI 1(聲音回傳)輸入時，若出現有畫面但擴大機無聲音情況，請確認擴大機的 HDMI 輸入源設定是否正確。
- 顯示器螢幕選單裡的設備自動關機設定開啟時，關閉顯示器電源會同時關閉擴大機。
- 某些 HDMI 纜線可能不支援聲音回傳功能，因此建議您連接支援 HDMI 2.0 的高速 HDMI 纜線，以使用聲音回傳功能。
- 本顯示器無法保證能與所有支援聲音回傳的設備相容。

連接 USB 設備

本顯示器具有 USB 2.0 埠，可用於連接適當的大型放區設備。

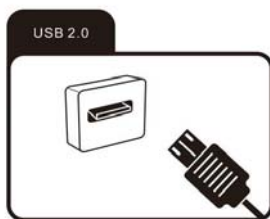

連接具有 AV 輸出的外部設備

使用視訊 (AV) 訊號轉接線連接視訊輸入端子 (顯示器上) 與外部具有 AV 輸出的設備。

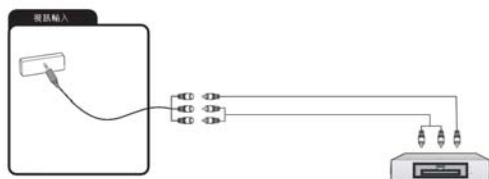

連接數位音訊系統

您可以將顯示器連接到數位音訊系統。

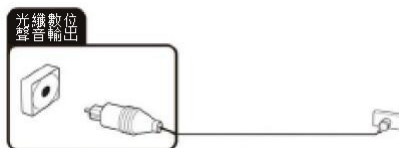

通過光纖數位聲音輸出端口將顯示器的數位音訊信號發送到外部音訊設備

- SPDIF 聲音輸出是固定的，不會隨音量調整變化。
- 當使用光纖音源線連接擴大機時，不建議再使用聲音回傳連接擴大機。
- 插拔光纖音源線時，請垂直光纖插座，以避免插座或線材毀損。
- USB 儲存裝置建議使用 FAT32 檔案系統。
- 由於市面上 USB 儲存裝置種類繁多，無法保證每一種 USB 儲存裝置均能完全相容。
- 若使用 USB 集線器，無法保證能正確播放。
- 只有經過認證的 USB 2.0/3.0 延長線方可使用。
- 如果 USB 儲存裝置的傳輸速度不夠，影片檔案可能無法正確播放。
- 請勿拔除正在使用中的 USB 儲存裝置。

連接電源線

E40-520

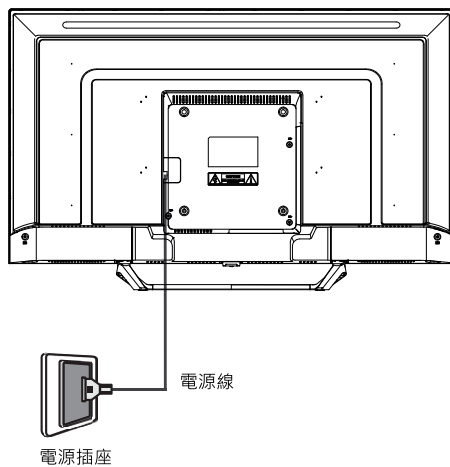

E43-720

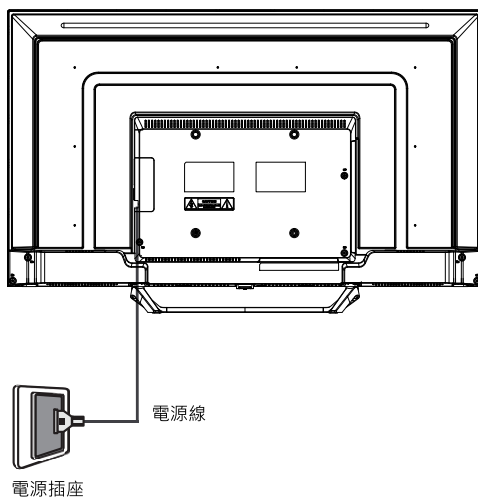

連接電源線

E50-720/725

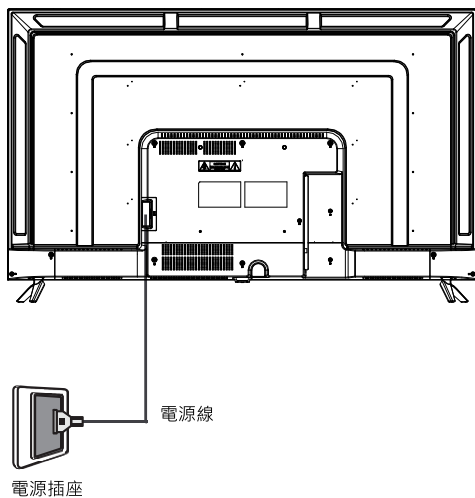

E55-720

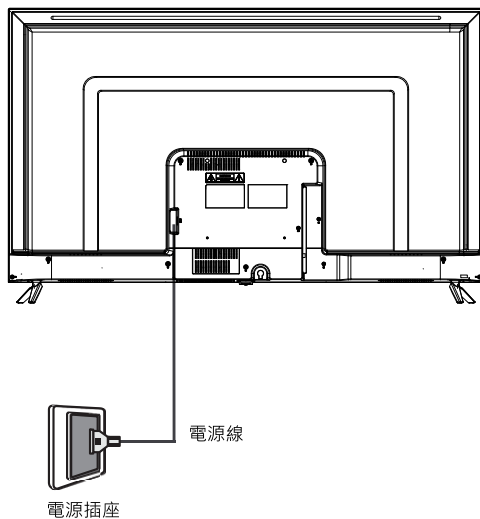

連接電源線

E65-720

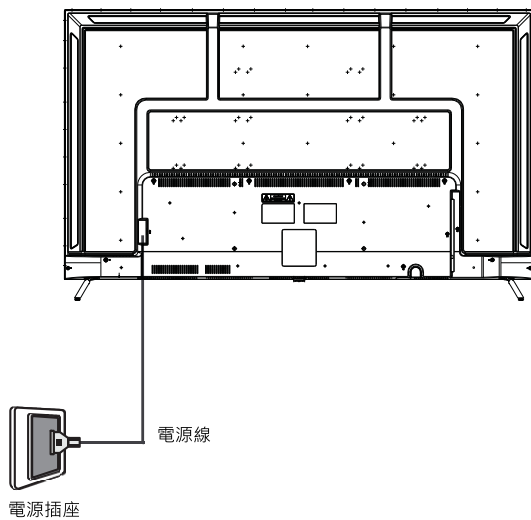

連接電源線

將電源線的另一端連接到電源插座上，若電源插座上有電源開關的話，請打開電源開關。顯示器將會進入待機狀態，且位於顯示器正面下方的電源指示燈將會亮紅色。

請注意：

- 本顯示器所提供的電源線僅適用於 110V AC 電源。
- 若電源線有損壞或磨損情形，切勿繼續使用。請洽明基 BenQ 所屬或授權服務中心之技術人員維修或拆裝。
- 切勿自行改造電源線的插頭種類。當使用延長線或多孔插座時，請特別注意不要超過其負載。
- 本顯示器上沒有可切斷電源供應的電源開關。在安裝本顯示器時，請在顯示器與電源插座間加裝可以切斷電源的開關裝置，或讓電源插座位於顯示器附近可以方便接近的地方，以備萬一顯示器發生故障時，可以迅速切斷電源，或取下電源插頭。



本顯示器是以最高的安全性為設計和製造原則。然而若不當使用，可能有觸電或引發火災的危險。

基本操作

開機和待機



在進行操作前，請確認顯示器的電源線已經插上插座，且插座的電源開關（如有開關的話）也已打開。

打開顯示器的電源

將電源線插入電源插座後，顯示器會自動進入待機狀態，且電源指示燈會亮紅色。按顯示器或遙控器上的 **⏻ (電源/待機)** 鈕，顯示器將會開機，且電源指示燈會熄滅。

初始設定

第一次打開顯示器的電源時，螢幕上會提示您進行初始設定。請按遙控器上的 **▲、▼、◀** 或 **▶** 來設定語言、顯示器使用模式、網路設定。之後，請按遙控器上的 **OK** 確認設定。

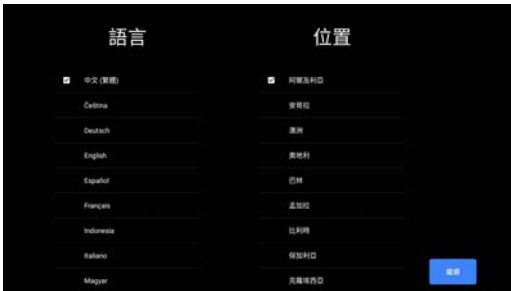

首次開機時，將會有初始設定畫面的選項。第一步驟請您選取語言與位置

選取確認後，請按 **▶** 鍵將圖標移至“繼續”並按“OK”鍵

配對藍牙遙控器

請將遙控器對準顯示器中間正下方（1米以內）並按照畫面上遙控器配對的方式執行。配對成功後，畫面上將顯示“遙控器已配對”的訊息。接下來，請您依照畫面上所提示的步驟設定，即可完成設定進入到 Android TV 的畫面首頁

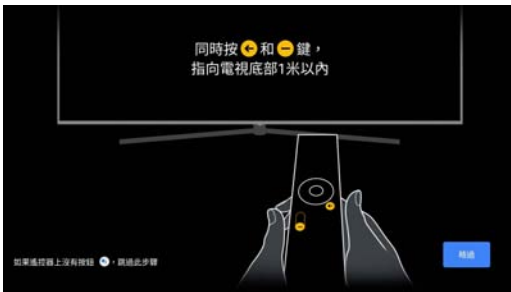

從現在起，您想看的頻道，由您決定！以往傳統電視內過多但不常看的“類比與數位頻道”會有一直轉台的困擾。本機型不支援訊號源內 TV 選項以及頻道等相關功能如“頻道掃描”……

您可藉由內建 YouTube 應用程式與語音搜尋的功能，可依自己的喜好更快速與便利選擇到您想觀看的頻道內容，如直播新聞、運動、音樂等頻道。





本機型僅支援語音搜尋與輸入，免去傳統鍵盤輸入與滑鼠的不便利以及相容性的問題，若使用有線或無線鍵盤與滑鼠將會導致遙控器無法正常操作本機。

基本操作

讓顯示器進入待機狀態

在顯示器電源開啟的狀態下，按顯示器或遙控器上的  (電源/待機) 鈕。顯示器將進入待機狀態，且電源指示燈將會亮紅色。

應用程式“HELP”功能

應用程式“HELP”內功能提供有關電視操作的許多資訊。要使用此功能，請按遙控器上首頁  或應用程式  按鍵，選擇並開啟“HELP”應用程式後，您可以找到相關的說明與資訊。



- 本操作手冊中的圖和插圖僅供參考，可能與實際產品外觀有所不同。產品設計和規格如有更改，恕不另行通知。
 - 詳細的使用手冊請至官網下載。
-

使用目錄選單

1. 按遙控器 [目錄] 鍵，進入目錄選單。
2. 在目錄選單內可快速進入以下選單內容：影像、聲音、HDMI 2.0 格式、睡眠自動關機、設定等。



注意：1.不同的訊號源下，目錄選單內容會有不同。

- 2.在執行 App 應用程式時，例如 NETFLIX 或是 YouTube，在目錄選單內僅可調整影像與聲音。

使用設定選單

- 1.在安卓首頁選單下請使用遙控器選擇右上方  圖標，進入設定選單。
2. 按遙控器方向鍵，選擇需要的選單：網路與網際網路 帳戶與登入應用程式 裝置偏好設定 遙控器與配件
- 3.在設定選單中，按遙控器方向鍵，選擇欲進入的選單；再按遙控器 [OK] 鍵進入該選單，進入選單後，可以按遙控器方向鍵進行選單內容調整。

調整完畢之後，按遙控器 [] 鍵返回。

影像模式

調節圖片模式，提高顯示器畫面質量。你可以選擇你所需要的模式：使用者、標準、鮮明、運動、電影、遊戲、節能、杜比視界明亮、杜比視界柔和等。

注意：

- 顯示器會自動偵測訊號來源進行 SDR/HDR 影像模式切換。
- 當撥放杜比視界訊號源時，才會出現杜比視界影像模式。
- 當影像模式為杜比視界柔和/明亮時，無法進入影像模式進行設定如標準、鮮明、運動等。
- 畫面比例 調整畫面比例可以延伸或縮放正在觀看的影像。
 - 自動/放大/4:3/14:9/16:9 寬螢幕/全部/1:1

注意：

- 不同的輸入源下縮放模式的選項和效果會有所不同。

影像

·影像模式

調整各影像模式的顯示設定。

·杜比世界通知

當撥放杜比視界訊號源時，才會出現杜比視界影像模式。

· 背光

可調整背光功能 0~100。

· 亮度

調整亮度可以使畫面更明亮或更黯淡。

· 對比

調整對比度可以增加或降低畫面的明暗對比。

· 色彩飽和度

調整色彩飽和度可以使畫面更加生動。

· 色調

調整螢幕色彩效果從自然膚色偏紅到偏綠。

· 銳利度

調整畫面邊際處顯現的銳利或平滑效果。

· 伽碼

可選擇暗、中、亮

· 色溫

調整色溫使畫面呈現暖色（紅）或冷色（藍）效果。

· HDR

依據訊號來源選擇 HDR 影像模式關閉或開啟。

· 雜訊抑制

藉由減少干擾以改善影像的清晰度。

· MPEG 雜訊抑制

用戶可根據需要選擇關、低、中、高。

影像

- 動態對比度

自動調節觀看原本位於更黑暗或更明亮處無法觀看之原有細部顯示。

- 底片模式

用戶可根據需要選擇關閉或是自動

- 遊戲模式

用戶可根據需要選擇關閉或是開啟

- PC 模式

用戶可根據需要選擇關閉或是開啟

- HDMI RGB 範圍

可選擇自動、全部、限制。

- 色彩校正

調整色彩之亮度、飽和度、色度設定。

- 11 點白平衡校正

調整色相之紅色、綠色、藍色設定，使影像中畫面更接近真實色彩。

- 重設為預設值

將目前影像模式的相關設定恢復到出廠值。

聲音

- 平衡

依特定位置調整左右兩側揚聲器強度以最佳化音訊。

- 等化器

依不同的頻率提高音量。主要有以下頻段：120Hz、500Hz、1.5KHz、5KHz、10KHz。調節範圍為 -50~+50。

- 揚聲器

可選擇如下的聲音輸出裝置：顯示器揚聲器或是外部音響系統。



使用藍牙設備當聲音輸出時，可能會有聲音和影像不同步的情況發生，

此不同步現象為連接藍牙裝置造成的正常現象。

- 數位音訊輸出

選取音訊裝置類型適用的數位音訊輸出格式。

- 數位音訊延遲

調整數位音訊輸出延遲時間以從外部揚聲器播放與電視畫面同步的聲音。

- Downmix 模式

利用心理聲學處理技術於觀眾前後周圍放出聲音，提供立體或是環繞音效

體驗，以達最佳效果。

- 杜比音效處理

可選擇關閉或是開啟

- 聲音模式

可根據需求選擇聲音模式：遊戲、電影、音樂、新聞、體育館、標準、用戶等
模式。

- 音量調節器

用戶可根據需要選擇關閉或是開啟

聲音

- 對話增強器

以增加低音、加寬音場和提供清晰自然的人物對話來最佳化整體音質。

- 環繞虛擬器

利用心理聲學處理技術於觀眾前後周圍放出聲音，提供環繞音效體驗。

- 重設為預設值

將目前聲音模式的相關設定恢復到出廠值。

網路與網際網路

網路選單可讓您設定網路配置。

- Wi-Fi

- 可用網路

顯示可用無線網路名稱。可從列表中選擇一個可用的網路，輸入密碼，點擊連線。

- 全部顯示 / 顯示較少：更改無線網路列表的數量。

- 新增網路：如果需要的網路在重新整理後仍然不在列表中，可點擊新增，手動輸入 SSID 和選擇安全性後，點擊連線。

- 一律可以掃描：允許 Google 的定位服務和其他應用程式掃描網絡（即使 Wi-Fi 已關閉）。

- 無線網路喚醒：開啟/關閉無線網路喚醒功能。使用無線網路連線，以應用程式內的螢幕投影功能來開啟螢幕。

- 網路喚醒：開啟/ 關閉網路喚醒功能。使用乙太網路連線，以應用程式內的螢幕投影功能來開啟螢幕。



注意：無線網路喚醒及網路喚醒功能目前僅支援安卓設備。

- 乙太網路：使用乙太網路連線

- Proxy 設定：用戶可開啟此功能並設置 Proxy 通訊埠、Proxy 主機名稱、略過以下 Proxy。

- IP 設定：可選擇自動或者手動配置 IP。

頻道

本機型不支援訊號源內 TV 選項以及頻道等相關功能如“頻道掃描”……

您可藉由內建 YouTube 應用程式與語音搜尋的功能，可依自己的喜好更快速與便利選擇到您想觀看的頻道內容，如直播新聞、運動、音樂等頻道。

帳戶與登入

用戶可進行 Google 帳戶管理，登入後即可獲得 Google 提供的最新應用程式、推薦內容和影片等資訊。



- 透過 Google Play 探索最新影片、音樂和遊戲應用程式。
- 部分服務可能需要訂閱才能使用。

+ 新增帳戶

- 登入

用戶可按照提示登入 Google 帳戶。

- 略過

用戶可選擇略過，暫不登入 Google 帳戶。部分功能需登入後使用。

應用程式

- 最近開啟的應用程式

用戶可快速查看並快速切換最近使用的應用程式。

- 查看所有應用程式

- 已安裝的應用程式
- 顯示系統應用程式

- 應用程式權限

查看螢幕所有應用程式的授權。

- 特殊應用程式存取權

- 電池效能最佳化
- 使用記錄存取權
- 通知存取權
- 顯示在其他應用程式上層
- 修改系統設定
- 目錄存取權

- 安全性與限制

- 不明的來源

允許安裝 Play 商店以外的來源提供的應用程式

- 驗證應用程式

不允許安裝可能造成系統損壞的應用程式，或在安裝前提出警告。

裝置偏好設定

可讓您設定時間、語言等。選單中顯示的選項會因為輸入訊號的種類不同而異。

- 關於

- 系統更新

- 設定顯示器以接收最新軟體。

- 裝置名稱

- 為您的顯示器選擇一個名稱，以便其他智慧設備分享內容時查看。

- 產品名稱

- 重新啟動

- 狀態

- 法律資訊

- 型號

- 版本

- 軟體版本

- 核心版本

- 版次

- 日期和時間

- 自動設定日期和時間

- 設定日期

- 設定時間

- 設定時區

- 使用 24 小時制

- 設定 24 小時制來顯示時間。

- 計時器

- 將定時器設定調整成符合您喜好的設定。

- 定時開機類型

- 選擇自動定時開機的類型關、開啟、僅一次。

裝置偏好設定

- 定時開機時間
設定時鐘來決定您要顯示器自動開啟的時間。
- 定時關機類型
選擇自動定時關機的類型關、開啟、僅一次。
- 定時關機時間
設定時鐘來決定您要顯示器自動關閉的時間。
- 語言
調整預設的顯示器語言設定。
- 鍵盤
 - 目前的鍵盤
 - Gboard 設定
 - 目前版本
 - 語言
 - 服務條款
 - 隱私權政策
 - 開放原始碼授權
 - 分享使用統計資料
 - 管理鍵盤
管理可用的虛擬鍵盤
- 輸入裝置
 - 可針對各訊號源各自命名
 - 已連接的輸入裝置
 - 待命中的輸入裝置
 - 未連接的輸入裝置
 - HDMI 控制項 (聲音回傳的相關選項)
允許電視控制 HDMI 裝置和同步開啟或關閉聲音回傳功能。

裝置偏好設定

- 裝置電源自動關閉

透過電視關閉 HDMI 裝置電源。

- 電視電源自動開啟

透過 HDMI 裝置開啟電視電源。

HDMI EDID

CEC 裝置清單

- 電源

- 睡眠計時器

設定睡眠計時器以於指定時間內自動關閉顯示器，可選擇關、10 分鐘、20 分鐘、30 分鐘、40 分鐘、50 分鐘、60 分鐘、90 分鐘、120 分鐘。

- 關閉畫面

- 關閉計時器

- 沒有訊號時自動關閉電源

- 儲存空間

可查看裝置儲存空間和外接儲存裝置。

- 主螢幕

- 頻道

- 自訂頻道

- 啟用視訊預覽功能

- 啟用音訊預覽功能

- 應用程式

- 重新排序應用程式

- 重新排序遊戲

- 開放原始碼授權

- Android TV 首頁

- Android TV Core Services

裝置偏好設定

- 商場模式
- Google 助理
 - 帳戶
 - 可搜尋的應用程式
 選取要在搜尋結果中顯示的應用程式。
 - 安全搜尋篩選器
 - 封鎖令人反感的字詞
 - 溫度單位
 - 開放原始碼授權
- 內建 Chromecast
 - 開放原始碼授權
 - 版本號碼
- 螢幕保護
 - 螢幕保護
 - 啟動時間
 - 讓裝置進入休眠模式
 - 立即開啟
- 位置
 - 位置狀態
 - 最近的定位要求
- 使用情形與診斷諮詢
 - 開啟或關閉



注意：

- 如需專業的影像調整支援，請連絡如下客服電話：0800-027-427。
- 重設

確認重設後，會將所有資料從裝置的內部儲存空間中清除，您的 Google 帳戶、系統和應用程式資料與設定，以及已下載的應用程式，都將被移除。

遙控器與配件

管理藍牙遙控器與配件

- 新增配件

可搜尋並配對藍牙裝置。



注意：

搜尋配對藍牙裝置之前，請確定裝置已進入配對模式。

- 變更名稱
- 解除配對
- 電池電量

Launcher 主螢幕

主螢幕

按遙控器[]鍵，進入主螢幕。按遙控器方向鍵，可選擇訊號源、設定等。

 注意：

- 圖片僅供參考，具體以實物為準。

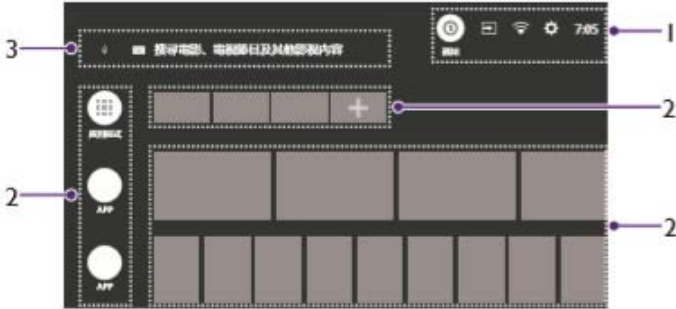

1 信息欄

- 查看當前的通知消息。
- 查看當前的輸入訊號並可快速切換。
- 查看當前的網路連接狀態。
- 進入設置界面。
- 查看當前時間。

 注意：

主螢幕的影像和聲音設定均會同步於之前訊號源。(例如若是在 HDMI1 進入主螢幕，HDMI1 即為之前訊號源)

2 導航欄

- 可選擇應用程式、媒體等功能。

請先按遙控器方向鍵讓選擇方框停在最右邊的  處，再按遙控器 [OK] 進入，選擇預新增應用圖標，選擇完畢之後按壓遙控器 [OK] 可完成主螢幕新增圖標。

3 搜索欄

- 可選擇語音或鍵盤輸入搜索電影、電視節目及其他影視內容。

應用程式

安裝應用：在 Play 商店中安裝需要的應用。刪除和移動應用程式：選擇管理應用程式可移動和刪除應用。本機內建應用不可以刪除。

NETFLIX/YouTube

可以觀看原創影片、音樂影片、電影等。並可使用遙控器搜尋自己想觀看的影片內容。撥放 4K 影音內容時，建議網路頻寬在 30M 以上。

預設應用程式

• 低藍光

- 在主螢幕首頁的預設應用程式中，您可以執行此應用程式，依據您的喜好，選擇適合的低藍光模式

- 在任何訊號源下，您欲設定低藍光模式，可按遙控器上的 [所有應用程式] 按鍵 ，選取低藍光 App 應用程式，按[OK]鍵，即可設定/選擇您的低藍光模式

ChromeCAST 連線方式

欲了解支援 ChromeCAST 的應用程式，請造訪以下網址：

https://www.google.com/intl/zh-TW_tw/chromecast/built-in/apps/ 注意：本顯示器是內建 Chromecast。

• 在電視上投放 Android 裝置 Chrome 分頁

1. 您可以使用 Chromecast 裝置將 Chrome 分頁或螢幕畫面顯示在電視上。
2. 您可以顯示大部分的網頁內容，但部分外掛程式不支援這項功能，例如 Silverlight、QuickTime 和 VLC。

3. 如要在電視上顯示 Chrome 的內容，請備妥下列項目：

- Chromecast、Chromecast Ultra 或內建 Chromecast 的電視。
- 將 Android 和 Chromecast 裝置連上相同的 Wi-Fi 網路。請造訪此網址

<https://support.google.com/chromecast/answer/7331010>，瞭解如何檢查 Chromecast 裝置的 Wi-Fi 網路。

應用程式

投放整個 Android 螢幕畫面

- 將 Android 裝置和 Chromecast 裝置連上同一個 Wi-Fi 網路。
- 開啟 Google Home 應用程式 Google Home app，然後點選 [帳戶] 分頁標籤。
- 向下捲動畫面並找到 [投放裝置內容]，然後輕觸這個選項。
- 輕觸 [投放螢幕 / 音訊] 按鈕。
- 選取 Chromecast 裝置。
- 在 Android 手機或平板電腦上開啟 Chrome 應用程式 Chrome。
- 完成後，請依序輕觸「正在投放畫面」通知，然後 [中斷連線]。

投放影片和媒體

- 在您觀看的影片或媒體上，按一下「投放」圖示  投放。例如，您可以從 YouTube 投放影音內容。

• 在電視上投放 iOS 裝置內容

您無法使用 iPhone 和 iPad 的 Chrome 投放分頁或螢幕畫面，僅能投放影片和媒體。

投放影片和媒體

- 在您觀看的影片或媒體上，按一下「投放」圖示 。例如，您可以從 YouTube 投放影音內容。



• 在電視上投放電腦上的 Chrome 分頁

1. 您可以使用 Chromecast 裝置將 Chrome 分頁或螢幕畫面顯示在電視上。
2. 您可以顯示大部分的網頁內容，但部分外掛程式不支援這項功能，例如 Silverlight、QuickTime 和 VLC。
3. 如要在電視上顯示 Chrome 的內容，請備妥下列項目：

應用程式

- Chromecast、Chromecast Ultra 或內建 Chromecast 的電視。
- 將 Android 裝置和 Chromecast 裝置連上同一個 Wi-Fi 網路。
- 您的電腦必須具備 Chrome 瀏覽器。如果您尚未擁有符合版本要求的 Chrome，請下載或更新版本。
- 將電腦和 Chromecast 裝置連上相同的 Wi-Fi 網路。請參閱本文，瞭解如何檢查 Chromecast 裝置的 Wi-Fi 網路。

投放 Chrome 分頁

- 在電腦上開啟 Chrome。
- 依序按一下右上角的「更多」圖示  > [投放]。
- 選擇您想用來觀看投放內容的 Chromecast 裝置。
- 如果您已經在使用 Chromecast，您電腦上的內容就會取代電視螢幕上的內容。
- 完成後，請依序按一下網址列右側的「投放」圖示  > [停止]。

Chrome 顯示的內容

- 當您將分頁投放到電視上時，電腦上的 Chrome 會顯示「螢幕」圖示



- 網址列右側的擴充功能旁邊則會顯示「投放中」圖示 。如要在 Chrome 中使用捷徑，請造訪此網址 <https://support.google.com/chromecast/answer/7249696> 了解新增「投放」按鈕。

投放影片和媒體

- 在您觀看的影片或媒體上，按一下「投放」圖示 。
- 電腦和電視將同時顯示您投放的影片或圖片，但投放內容的音訊只會從電視播放。其他分頁和應用程式的音訊仍會透過電腦播放。

應用程式

投放電腦螢幕畫面

您可以在 Mac、Windows 和 Chromebook 上使用 Chrome 投放整個電腦螢幕畫面。

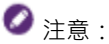

如要在電視上播放音訊，請使用 Windows 電腦。

- 在電腦上開啟 Chrome。
- 依序按一下右上角的「更多」圖示 > [投放]。
- 在頂端的「投放至」旁邊按一下向下箭頭 ▼。
- 按一下 [投放桌面]。
- 選擇您想用來觀看投放內容的 Chromecast 裝置。

投放電腦中的音樂和影片

- 在電腦上開啟 Chrome。
- 依序按一下右上角的「更多」圖示 > [投放]。
- 在頂端的「投放至」旁邊按一下向下箭頭 ▼。
- 在「串流播放影片或音訊檔案」底下，按一下 [投放檔案]。
- 選取檔案。
- 選擇您想用來播放影片或音訊檔案的 Chromecast 裝置。

播放多媒體檔案

本顯示器提供 USB 插槽，可以讓您使用顯示器播放儲存在 USB 外接儲存裝置（例如 USB 隨身碟等）中的多媒體檔案。

支援的多媒體檔案格式

- USB 儲存裝置建議使用 FAT32 檔案系統。
- 由於市面上 USB 儲存裝置種類繁多，無法保證每一種 USB 儲存裝置均能完全相容。
- 若使用 USB 集線器，無法保證能正確播放。
- 只有經過認證的 USB 2.0 USB 延長線方可使用。
- 如果 USB 儲存裝置認證的 USB 延長線傳輸速度不夠，影片檔案可能無法正確播放。
- 請勿拔除正在使用中的 USB 儲存裝置。

圖片格式

Image	Ext. filename	Photo Format	Suggest Resolution	Max Width	Max Height
JPEG	.jpg, .jpeg	Base-line	15360x8640	15360	8640
		Progressive	1024x768	1024	768
PNG	.png	non-interlace	9600x6400	9600	6400
		interlace	1200x800	1200	800
BMP	.bmp	N/A	9600x6400	9600	6400
GIF	.gif	N/A	6400x4800	6400	4800

音樂格式

Audio Codec	Container	Bit Rate
MPEG1/2 Layer1	Movie: MPEG program stream (.DAT, .VOB, .MPG, .MPEG) MPEG transport stream (.ts, .trp, .tp) AVI(.avi) MKV(.mkv) ASF(.asf) Music: MP3(.mp3) WAV(.wav)	32Kbps ~ 448Kbps (Bit rate)
MPEG1/2 Layer2	The same as above	8Kbps ~ 384Kbps (Bit rate) 16KHz ~ 48KHz (Sampling rate)

<p>MPEG1/2 Layer3</p>	<p>Movie: MPEG program stream (.DAT, .VOB, .MPG, .MPEG) MPEG transport stream (.ts, .trp, .tp) AVI(.avi) MKV(.mkv) ASF(.asf) MP4(.mp4,mov)</p> <p>Music: MP3(.mp3) WAV(.wav) MP4(.m4a)</p>	<p>8Kbps ~ 320Kbps (Bit rate)</p>
<p>AC3 (Dolby Digital)</p>	<p>AC3 (.ac3) AVI (.avi) Mastroska (.mkv) 3GPP (.3gp) MP4 (.mp4, .mov, .m4a) MPEG transport stream (.ts, .trp, .tp) MPEG program stream (.DAT, .VOB, .MPG, .MPEG)</p>	<p>32Kbps ~ 640Kbps (Bit rate)</p>

EAC3 (Dolby Digital Plus)	EAC3 (.ac3) 3GPP (.3gp) MP4 (.mp4, .mov, .m4a) MPEG transport stream (.ts, .trp, .tp) MPEG program stream (.DAT, .VOB, .MPG, .MPEG)	32Kbps ~ 6Mbps (Bit rate)
AAC	AAC (.aac) AVI (.avi) Mastroska (.mkv) 3GPP (.3gp) MP4 (.mp4, .mov, .m4a) MPEG transport stream (.ts, .trp, .tp) MPEG program stream	Free Format (Bit rate) 8KHz ~ 48KHz (Sampling rate)
VORBIS	Mastroska (.mkv) 3GPP (.3gp) MP4 (.mp4, .mov, .m4a) OGG(.ogg)	
FLAC	Mastroska (.mkv) FLAC(.flac)	<1.6Mbps

影片格式

Video Codec	Container	Resolution	Bit rate	Profile
MPEG1/2	MPEG program stream (.DAT, .VOB, .MPG, .MPEG) MPEG transport stream (.ts, .trp, .tp) MP4(.mp4, .mov) 3GPP(.3gp) AVI(.avi) MKV(.mkv)	1080p@60fps	80Mbps	MP@HL
MPEG4	MPEG program stream (.DAT, .VOB, .MPG, .MPEG) MP4(.mp4, .mov) 3GPP(.3gp) AVI(.avi) MKV(.mkv)	1080p@60fps	40Mbps	Simple Profile Advanced Simple Profile @Level 5 (GMC is not supported)
H.264	MPEG transport stream (.ts, .trp, .tp) MP4(.mp4, .mov) 3GPP(.3gp) AVI(.avi) MKV(.mkv)	4k2k@60fps 1080p@60fps	135Mbps ^s	Main Profile High Profile@Level 5.0

	WMV(.wmv) FLV(.flv)			
H.265 (HEVC)	MPEG transport stream (.ts, .trp, .tp) MP4(.mp4, .mov) 3GPP(.3gp) MKV(.mkv)	4k2k@60fps	100Mbps	Main/Main10 Profile, High Tier@Level 5.1
VC1	MPEG program stream (.MPG, .MPEG) MPEG transport stream (.ts, .trp, .tp) AVI(.avi) MKV(.mkv) WMV(.wmv)	1080p@60fps	40Mbps	Advanced Profile@Level 3 Simple Profile Main Profile

瀏覽多媒體檔案或檔案夾

多媒體搜尋

按遙控器 [多媒體] 鍵，進入多媒體首頁。

- 按遙控器的左、右鍵，選擇 USB 檔案夾，按遙控器[OK] 鍵進入界面。

瀏覽圖片 (影像)

- 按遙控器 [多媒體] 鍵，進入多媒體首頁。
- 按遙控器方向鍵，在圖片處選擇 USB 外接裝置設備名稱，按遙控器 [OK] 鍵進入界面。
- 按遙控器方向鍵，選擇需要播放的圖片，按遙控器[OK] 鍵進入撥放界面。
- 按遙控器 [OK] 鍵，選擇是否要變更撥放照片。
- 當照片撥放時按遙控器 [目錄] 鍵進行照片撥放設定。

瀏覽影片 (視訊)

- 按遙控器 [多媒體] 鍵，進入多媒體首頁。
- 按遙控器方向鍵，在視訊處選擇 USB 外接裝置設備名稱，按遙控器 [OK] 鍵進入界面。
- 按遙控器方向鍵，選擇需要播放的影片，按遙控器[OK] 鍵進入撥放 界面。
- 影片播放時，按遙控器 [目錄] 鍵設定字幕、縮放方式以及其他設定。
- 當影片撥放時間軸及狀態列消失時，按遙控器的左鍵、右鍵進行前進 / 後退撥放。
- 按遙控器 [] 鍵，退出播放界面。

瀏覽多媒體檔案或檔案夾

選擇音樂

- 按遙控器 [多媒體] 鍵，進入多媒體首頁。
- 按遙控器方向鍵，在音樂處選擇 USB 外接裝置設備名稱，按遙控器 [OK] 鍵進入界面。
- 按遙控器方向鍵，選擇需要播放的音樂，按遙控器[OK] 鍵進入撥放 界面。
- 將焦點移動至控制條選項上，選擇上一首 /下一首按遙控器 [OK] 鍵確認，往右選擇進入歌曲清單部分請按遙控器的上鍵、下鍵 選擇歌曲清單。
- 按遙控器 [] 鍵，退出播放界面。

參考資訊

E40-520 尺寸圖

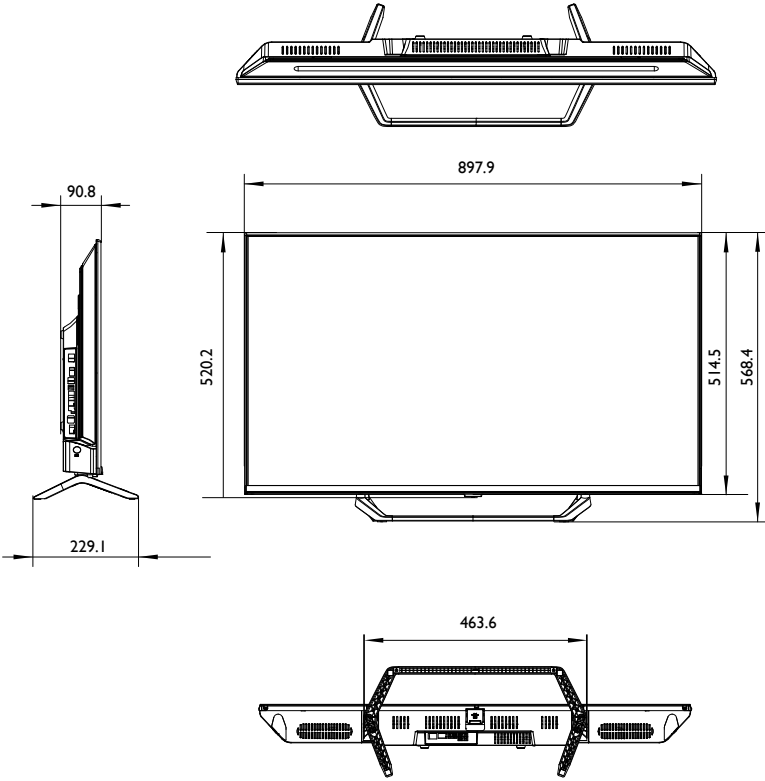

單位：mm

參考資訊

E43-720 尺寸圖

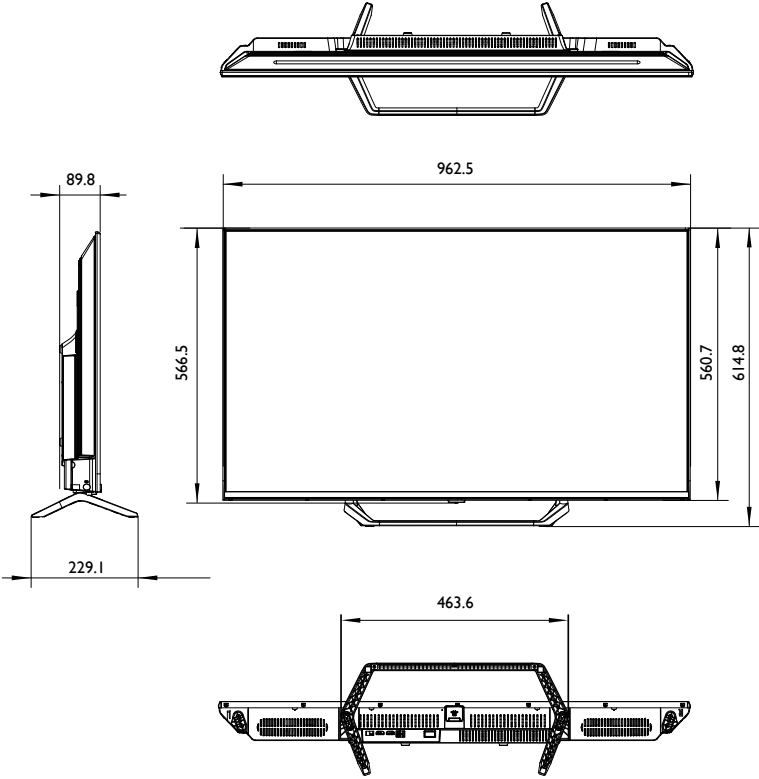

單位：mm

參考資訊

E50-720/725 尺寸圖

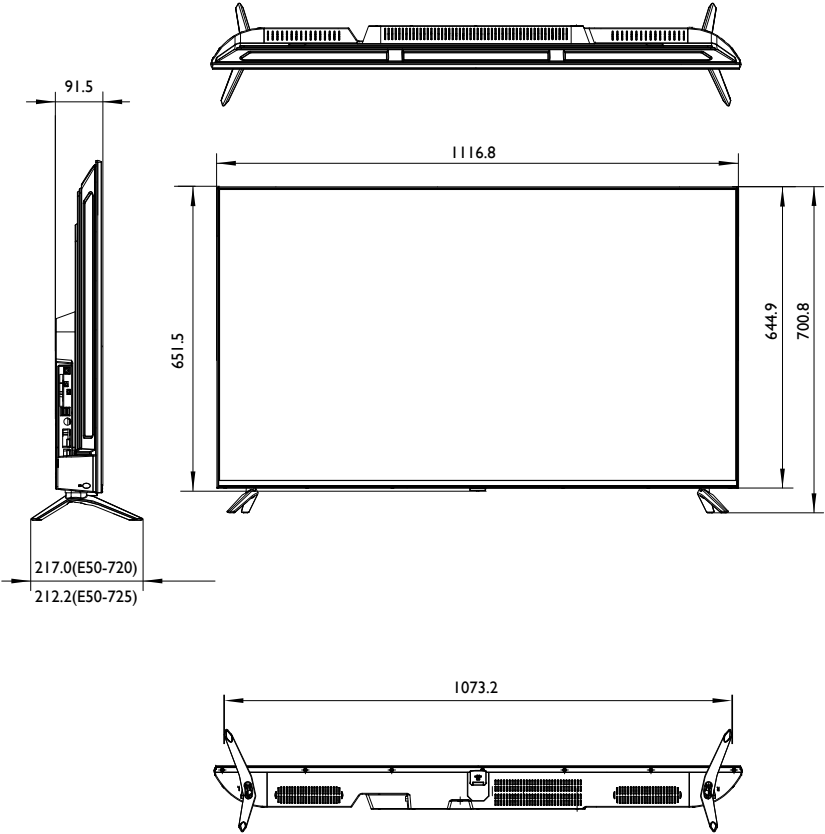

單位：mm

參考資訊

E55-720 尺寸圖

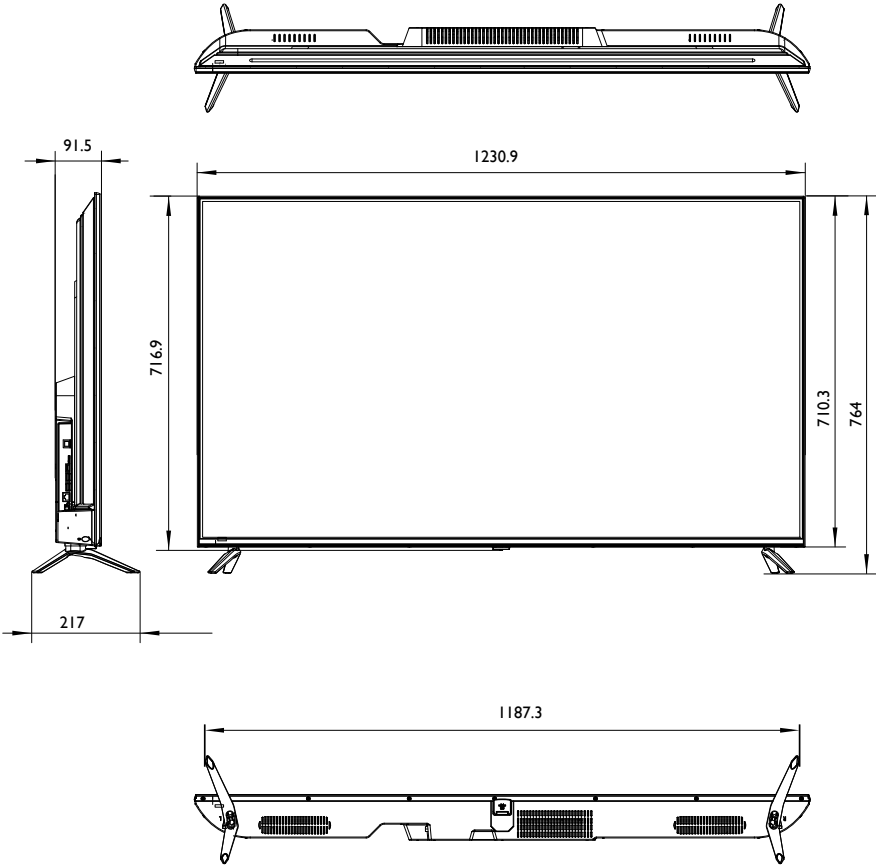

單位：mm

參考資訊

E65-720 尺寸圖

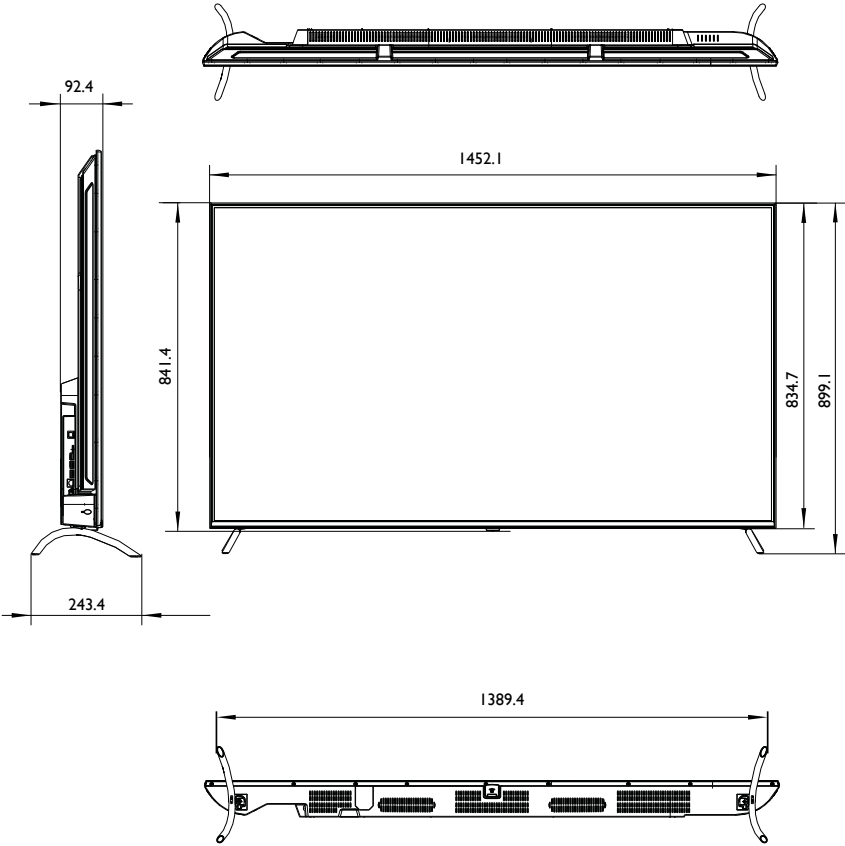

單位：mm

支援的 HDMI 輸入訊號解析度

Timing	Resolution	Horizontal frequency (KHz)	Vertical frequency (Hz)	Dot Clock Frequency (MHz)	Remark
480i	720x480 (1440x480)	31.47	60	27	HDMI only
576i	720x576 (1440x576)	31.25	50	27	HDMI only
480p	720x480	31.47	60	27	HDMI & DVI
576p	720x576	31.25	50	27	HDMI & DVI
720p60	1280x720	45	60	74.25	HDMI & DVI
720p50	1280x720	37.5	50	74.25	HDMI & DVI
1080i60	1920x1080	33.75	60	74.25	HDMI & DVI
1080i50	1920x1080	28.13	50	74.25	HDMI & DVI
1080p60	1920x1080	67.5	60	148.5	HDMI & DVI
1080p50	1920x1080	56.25	50	148.5	HDMI & DVI
1080p24	1920x1080	27	24	74.25	HDMI
1080p25	1920x1080	28.125	25	74.25	HDMI
1080p30	1920x1080	33.75	30	74.25	HDMI
2160p24	3840x2160	54	24	297	HDMI
2160p30	3840x2160	67.5	30	297	HDMI
2160p60	3840x2160	135	60	594	HDMI
2160p24(4096)	4096x2160	54	24	297	HDMI
2160p30(4096)	4096x2160	67.5	30	297	HDMI
2160p60(4096)	4096x2160	135	60	594	HDMI

 注意：

E40-520 機型僅支援最高解析度達 1920x1080,因此上述表格中,解析度 3840x2160 與 4096x2160 皆不支援

支援的 4K 格式 - HDMI

	HDMI 1/2/3		
	8bit	10bit	12bit
4K@24	RGB 4:4:4	RGB 4:4:4	RGB 4:4:4
4K@25	YCbCr 4:4:4	YCbCr 4:4:4	YCbCr 4:4:4
4K@30	YCbCr 4:2:2		YCbCr 4:2:2
4K@50	RGB 4:4:4	YCbCr 4:2:2	YCbCr 4:2:2
4K@60	YCbCr 4:4:4	YCbCr 4:2:0	YCbCr 4:2:0
	YCbCr 4:2:2		
	YCbCr 4:2:0		

小提醒：

- 此為HDMI 2.0格式匹配所連接裝置的輸出格式。
- 4K 60Hz、4:4:4、4:2:2 或 4:2:0、10 位元以上的裝置，請選取 HDMI 內的 EDID 2.0。
- E40-520 機型僅支援最高解析度達 1920x1080,因此上述表格中相關的 4K 格式皆不支援

規格

型號		E40-520	E43-720
顯示	背光	LED	LED
	畫面尺寸 (概略值)	40"	43"
	解析度	1920 x 1080	3840 x 2160
	對比度	5000:1	5000:1
	動態對比度	1,000,000:1	1,000,000:1
	色彩	8 bits	10 bits
	可視角度	178 度(水平) ; 178 度(垂直)	178 度(水平) ; 178 度(垂直)
訊號 輸入	高解析度多媒體介面 (HDMI)	3	3
	複合視訊 (Composite)	1	1
	通用序列匯流排 (USB)	2	2
	區域網路	1	1
訊號 輸出	光纖數位聲音輸出 (SPDIF)	1	1
	耳機輸出	1	1

電源	電源供應	110-220V~,50/60Hz 1.2A	110-220V~, 50/60Hz 0.9A
	消耗功率(最大值)	70.0 W	88.5W
	消耗功率(典型值)	51.2 W	69.8W
	待機消耗功率	<0.5W	<0.5W
機體 尺寸	含底座 (W x H x D)	897.9 x 568.4 x 229.1 (mm)	962.5 x 614.8 x 229.1 (mm)
	不含底座 (W x H x D)	897.9 x 520.2 x 90.8 (mm)	962.5 x 566.5 x 89.8 (mm)
重量	含底座	6.1 kg	7.2 kg
	不含底座	5.9 kg	7.0 kg
操作溫度		0°C~40°C (於海平面)	0°C~40°C (於海平面)
儲存溫度		-15°C~45°C (於海平面)	-15°C~45°C (於海平面)



• 上述規格如有變更，恕不另行通知。

規格

型號		E50-720/725	E55-720
顯示	背光	LED	LED
	畫面尺寸 (概略值)	50"	55"
	解析度	3840 x 2160	3840 x 2160
	對比度	5000:1	5000:1
	動態對比度	1,000,000:1	1,000,000:1
	色彩	10 bits	10 bits
	可視角度	178 度(水平) ; 178 度(垂直)	178 度(水平) ; 178 度(垂直)
訊號 輸入	高解析度多媒體介面 (HDMI)	3	3
	複合視訊 (Composite)	1	1
	通用序列匯流排 (USB)	2	2
	區域網路	1	1
訊號 輸出	光纖數位聲音輸出 (SPDIF)	1	1
	耳機輸出	1	1

電源	電源供應	110-220V~,50/60Hz 1.03A	110-220V~,50/60Hz 1.31A
	消耗功率(最大值)	101.4W	129.3W
	消耗功率(典型值)	80W	101W
	待機消耗功率	<0.5W	<0.5W
機體尺寸	含底座 (W x H x D)	1116.8 x 700.8 x 217 (mm) (E50-720) 1116.8 x 700.8 x 212.2 (mm) (E50-725)	1230.9 x 764 x 217 (mm)
	不含底座 (W x H x D)	1116.8 x 651.5 x 91.5 (mm)	1230.9 x 716.9 x 91.5 (mm)
重量	含底座	9.8 kg/9.8 kg	12.6kg
	不含底座	9.5 kg/9.5 kg	12.3kg
操作溫度		0°C~40°C (於海平面)	0°C~40°C (於海平面)
儲存溫度		-15°C~45°C (於海平面)	-15°C~45°C (於海平面)



• 上述規格如有變更，恕不另行通知。

規格

型號		E65-720
顯示	背光	LED
	畫面尺寸 (概略值)	65"
	解析度	3840 × 2160
	對比度	4000:1
	動態對比度	1,000,000:1
	色彩	10 bits
	可視角度	178度(水平) ; 178度(垂直)
訊號輸入	高解析度多媒體介面 (HDMI)	3
	複合視訊 (Composite)	1
	通用序列匯流排 (USB)	2
	區域網路	1
訊號輸出	光纖數位聲音輸出 (SPDIF)	1
	耳機輸出	1

電源	電源供應	110-220V~,50/60Hz 1.99A
	消耗功率(最大值)	195.4W
	消耗功率(典型值)	152.5W
	待機消耗功率	<0.5W
機體 尺寸	含底座 (W x H x D)	1452.1 x 899.1 x 243.4 (mm)
	不含底座 (W x H x D)	1452.1 x 841.4 x 92.4 (mm)
重量	含底座	18.0kg
	不含底座	17.7kg
操作溫度		0°C~40°C (於海平面)
儲存溫度		-15°C~45°C (於海平面)



• 上述規格如有變更，恕不另行通知。

疑難排解

若您在使用本液晶顯示器時遇到困難和問題，在您撥打電話求助於 BenQ 客戶服務中心之前，請先詳細閱讀下列資訊，嘗試是否可以自行解決問題，以節省您的時間。

問題	可能的解決方法
無法開啟電源	<ul style="list-style-type: none">• 打開電源插座上的主開關 (若有的話)。• 確認電源插頭是否有牢固地插入顯示器的 AC-IN 電源輸入和電源插座中。• 確認電源插座是通電的狀態。如果無法確認電源插座是否有通電，請試試將其它的電器，例如桌燈，插上該電源插座看看是否正常。
沒有影像或聲音	<ul style="list-style-type: none">• 請先確認顯示器電源已開啟 (顯示器的電源指示燈應亮紅色)。• 嘗試使用其它的訊號輸入，檢查是否為訊號來源裝置故障。• 檢查訊號線的連接方式是否有誤。• 請檢查音量是否被設定為最小音量或靜音。• 請檢查「聲音」選單中的「揚聲器」功能是否被設定為「關」。• 若您將顯示器連接至電腦，請確認您已將電腦的顯示模式切換至外接顯示輸出，且電腦未進入待機或休眠模式 (顯示器的畫面會顯示“無訊號”信息)。
影像扭曲	<ul style="list-style-type: none">• 請確認顯示器的畫面比例是否已正確設定為適合影像來源的模式。• 使用其它訊號輸入，檢查是否為訊號來源裝置故障。
影像看起來顏色太淡，或是影像最暗的部分看起來太亮	<ul style="list-style-type: none">• 請降低對比度。• 可能是外接視訊輸出裝置的影像輸出品質設定過高，請降低訊號輸出品質後再試一次。• 可能是在與外接視訊輸出裝置的訊號傳輸過程中，某些視訊訊號被中斷。請檢查訊號線是否有鬆脫。• 降低螢幕亮度，使影像中應為暗色的區域顯示正常。• 可能是外接視訊輸出裝置的亮度設定過高，請降低亮度設定後再試一次。

<p>訊號線連接正確，但沒有影像或有聲無影</p>	<ul style="list-style-type: none"> • 請確認訊號線是否連接牢固。 • 請確認來自訊號來源設備(例如電腦或遊樂器等)的影像訊號解析度是否符合本顯示器所支援的解析度。若輸入的影像訊號解析度過高或不被支援，本顯示器將無法顯示，本顯示器所支援的最高視訊/色差視訊影像解析度為 1080p，最高 HDMI 視訊影像解析度為 3840 x 2160 @ 60Hz。此時，若訊號來源設備提供輸出影像訊號解析度調整的功能，請降低輸出解析度，或將之調整為本顯示器所支援的解析度後再試一次。
<p>遙控器沒有作用</p>	<ul style="list-style-type: none"> • 請檢查電池安裝的方向是否正確。 • 請檢查電池電源是否已經耗盡。 • 請檢查遙控器與顯示器間的距離和角度是否恰當。 • 請檢查遙控器是否有瞄準顯示器的遙控訊號感應窗。 • 請檢查遙控器與顯示器的遙控訊號感應窗之間是否有任何物品阻隔。 • 請確認遙控訊號感應窗未受到日光或燈光強烈照射。 • 請檢查附近是否有任何裝置 (PC 或 PDA) 在傳送紅外線訊號，如此可能會造成遙控器和液晶顯示器間的訊號傳輸的阻礙。若有，請先關掉這些裝置的紅外線傳輸功能。

BenQ 大型液晶顯示器台灣地區保固服務說明

注意事項

- 免費到府檢修服務僅限台灣本島，惟離島和偏遠地區則不在本服務範圍內。
- 由於目前市面上液晶面板之製造技術尚無法保證 100% 無亮點或暗點，恕不提供液晶面板無亮/暗點保證。
- 專案或特賣機種之保固內容將以專案方式另行訂定，不適用上述保固服務。
- 請避免使用任何清潔溶劑或玻璃清潔劑擦拭液晶面板。
- BenQ 保留以上辦法修改之權利。

保固除外條款

產品於保證期限內，若屬下列情況者，則不在保固範圍內，消費者須負擔全部維修費用：

- 產品外觀瑕疵破損。
- 長時間收看固定畫面或圖案，以致發生面板烙痕，例如：4:3 左右邊形成黑線、電視台 Logo、廣告公播字樣等。
- 操作（攝氏）溫度超過 40 度，以致產生面板故障（暗影或色塊）等情形。
- 保固標籤或防拆標籤經更改或破損。
- 產品序號不符或破損不清楚。
- 本產品使用者未依說明書要求，錯誤安裝、或安裝非原廠提供之軟體或保管及使用造成的故障或損壞。
- 產品經非明基 BenQ 所屬或授權服務中心之技術人員維修或拆裝。
- 若非使用原廠配件的情形下，造成機器損壞，則屬人為損壞，不列入保固條件中。
- 非可歸責於產品材料製造瑕疵的損害（如：蟲鼠害、進液受潮、地震、水災、火災、颱風、運送碰撞、使用後所產生的污漬或表面刮傷、擠壓、磕碰、劃傷、撞擊、高溫、輸入不合適的電壓、腐蝕等）原因造成的故障或損壞。
- 非於明基 BenQ 合法經銷管道所購買之產品。

BenQ 大型液晶教學影片 - 常見問題



<https://www.youtube.com/playlist?list=PLp2sdcLyVyWVWBU-37NXIfbALV8wsCt9Hc>

BenQ 官網 - 檔案下載與常見問題



<https://www.benq.com/zh-tw/support/downloads-faq.html>

限用物質含有情況標示聲明書

型號（型式）： E40-520

單元 Unit	限用物質及其化學符號 Restricted substances and its chemical symbols					
	鉛 Lead (Pb)	汞 Mercury (Hg)	鎘 Cadmium (Cd)	六價鉻 Hexavalent chromium (Cr ⁶⁺)	多溴聯苯 Polybrominate d biphenyls (PBB)	多溴二苯醚 Polybrominated diphenyl ethers (PBDE)
塑膠外框	○	○	○	○	○	○
金屬部件	○	○	○	○	○	○
印刷電路板/ 電源元件	—	○	○	○	○	○
遙控器	○	○	○	○	○	○
電源線 及連接線	—	○	○	○	○	○
揚聲器	○	○	○	○	○	○
液晶顯示幕	—	○	○	○	○	○
<p>備考 1. “超出 0.1 wt %” 及 “超出 0.01 wt %” 係指限用物質之百分比含量超出百分比含量基準值。 Note 1 : “Exceeding 0.1 wt %” and “exceeding 0.01 wt %” indicate that the percentage content of the restricted substance exceeds the reference percentage value of presence condition.</p> <p>備考 2. “○” 係指該項限用物質之百分比含量未超出百分比含量基準值。 Note 2 : “○” indicates that the percentage content of the restricted substance does not exceed the percentage of reference value of presence.</p> <p>備考 3. “—” 係指該項限用物質為排除項目。 Note 3 : The “—” indicates that the restricted substance corresponds to the exemption</p>						

限用物質含有情況標示聲明書

型號（型式）：E43-720

單元 Unit	限用物質及其化學符號 Restricted substances and its chemical symbols					
	鉛 Lead (Pb)	汞 Mercury (Hg)	鎘 Cadmium (Cd)	六價鉻 Hexavalent chromium (Cr ⁶⁺)	多溴聯苯 Polybrominate d biphenyls (PBB)	多溴二苯醚 Polybrominated diphenyl ethers (PBDE)
塑膠外框	○	○	○	○	○	○
金屬部件	○	○	○	○	○	○
印刷電路板/ 電源元件	—	○	○	○	○	○
遙控器	○	○	○	○	○	○
電源線 及連接線	—	○	○	○	○	○
揚聲器	○	○	○	○	○	○
液晶顯示幕	—	○	○	○	○	○
<p>備考 1. “超出 0.1 wt %” 及 “超出 0.01 wt %” 係指限用物質之百分比含量超出百分比含量基準值。 Note 1: “Exceeding 0.1 wt %” and “exceeding 0.01 wt %” indicate that the percentage content of the restricted substance exceeds the reference percentage value of presence condition.</p> <p>備考 2. “○” 係指該項限用物質之百分比含量未超出百分比含量基準值。 Note 2: “○” indicates that the percentage content of the restricted substance does not exceed the percentage of reference value of presence.</p> <p>備考 3. “—” 係指該項限用物質為排除項目。 Note 3: The “—” indicates that the restricted substance corresponds to the exemption</p>						

限用物質含有情況標示聲明書

型號（型式）：E50-720

單元 Unit	限用物質及其化學符號 Restricted substances and its chemical symbols					
	鉛 Lead (Pb)	汞 Mercury (Hg)	鎘 Cadmium (Cd)	六價鉻 Hexavalent chromium (Cr ⁶⁺)	多溴聯苯 Polybrominate d biphenyls (PBB)	多溴二苯醚 Polybrominated diphenyl ethers (PBDE)
塑膠外框	○	○	○	○	○	○
金屬部件	○	○	○	○	○	○
印刷電路板/ 電源元件	—	○	○	○	○	○
遙控器	○	○	○	○	○	○
電源線 及連接線	—	○	○	○	○	○
揚聲器	○	○	○	○	○	○
液晶顯示幕	—	○	○	○	○	○
<p>備考 1. “超出 0.1 wt %” 及 “超出 0.01 wt %” 係指限用物質之百分比含量超出百分比含量基準值。 Note 1: “Exceeding 0.1 wt %” and “exceeding 0.01 wt %” indicate that the percentage content of the restricted substance exceeds the reference percentage value of presence condition.</p> <p>備考 2. “○” 係指該項限用物質之百分比含量未超出百分比含量基準值。 Note 2: “○” indicates that the percentage content of the restricted substance does not exceed the percentage of reference value of presence.</p> <p>備考 3. “—” 係指該項限用物質為排除項目。 Note 3: The “—” indicates that the restricted substance corresponds to the exemption</p>						

限用物質含有情況標示聲明書

型號（型式）：E55-720

單元 Unit	限用物質及其化學符號 Restricted substances and its chemical symbols					
	鉛 Lead (Pb)	汞 Mercury (Hg)	鎘 Cadmium (Cd)	六價鉻 Hexavalent chromium (Cr ⁺⁶)	多溴聯苯 Polybrominate d biphenyls (PBB)	多溴二苯醚 Polybrominated diphenyl ethers (PBDE)
塑膠外框	○	○	○	○	○	○
金屬部件	○	○	○	○	○	○
印刷電路板/ 電源元件	—	○	○	○	○	○
遙控器	○	○	○	○	○	○
電源線 及連接線	—	○	○	○	○	○
揚聲器	○	○	○	○	○	○
液晶顯示幕	—	○	○	○	○	○

備考 1. “超出 0.1 wt %” 及 “超出 0.01 wt %” 係指限用物質之百分比含量超出百分比含量基準值。
 Note 1 : “Exceeding 0.1 wt %” and “exceeding 0.01 wt %” indicate that the percentage content of the restricted substance exceeds the reference percentage value of presence condition.

備考 2. “○” 係指該項限用物質之百分比含量未超出百分比含量基準值。
 Note 2 : “○” indicates that the percentage content of the restricted substance does not exceed the percentage of reference value of presence.

備考 3. “—” 係指該項限用物質為排除項目。
 Note 3 : The “—” indicates that the restricted substance corresponds to the exemption

限用物質含有情況標示聲明書

型號（型式）：E65-720

單元 Unit	限用物質及其化學符號 Restricted substances and its chemical symbols					
	鉛 Lead (Pb)	汞 Mercury (Hg)	鎘 Cadmium (Cd)	六價鉻 Hexavalent chromium (Cr ⁺⁶)	多溴聯苯 Polybrominate d biphenyls (PBB)	多溴二苯醚 Polybrominated diphenyl ethers (PBDE)
塑膠外框	○	○	○	○	○	○
金屬部件	○	○	○	○	○	○
印刷電路板/ 電源元件	—	○	○	○	○	○
遙控器	○	○	○	○	○	○
電源線 及連接線	—	○	○	○	○	○
揚聲器	○	○	○	○	○	○
液晶顯示幕	—	○	○	○	○	○

備考 1. “超出 0.1 wt %” 及 “超出 0.01 wt %” 係指限用物質之百分比含量超出百分比含量基準值。
 Note 1 : “Exceeding 0.1 wt %” and “exceeding 0.01 wt %” indicate that the percentage content of the restricted substance exceeds the reference percentage value of presence condition.

備考 2. “○” 係指該項限用物質之百分比含量未超出百分比含量基準值。
 Note 2 : “○” indicates that the percentage content of the restricted substance does not exceed the percentage of reference value of presence.

備考 3. “—” 係指該項限用物質為排除項目。
 Note 3 : The “—” indicates that the restricted substance corresponds to the exemption

限用物質含有情況標示聲明書

型號（型式）：E50-725

單元 Unit	限用物質及其化學符號 Restricted substances and its chemical symbols					
	鉛 Lead (Pb)	汞 Mercury (Hg)	鎘 Cadmium (Cd)	六價鉻 Hexavalent chromium (Cr ⁺⁶)	多溴聯苯 Polybrominate d biphenyls (PBB)	多溴二苯醚 Polybrominated diphenyl ethers (PBDE)
塑膠外框	○	○	○	○	○	○
金屬部件	○	○	○	○	○	○
印刷電路板/ 電源元件	—	○	○	○	○	○
遙控器	○	○	○	○	○	○
電源線 及連接線	—	○	○	○	○	○
揚聲器	○	○	○	○	○	○
液晶顯示幕	—	○	○	○	○	○

備考 1. “超出 0.1 wt %” 及 “超出 0.01 wt %” 係指限用物質之百分比含量超出百分比含量基準值。
 Note 1 : “Exceeding 0.1 wt %” and “exceeding 0.01 wt %” indicate that the percentage content of the restricted substance exceeds the reference percentage value of presence condition.

備考 2. “○” 係指該項限用物質之百分比含量未超出百分比含量基準值。
 Note 2 : “○” indicates that the percentage content of the restricted substance does not exceed the percentage of reference value of presence.

備考 3. “—” 係指該項限用物質為排除項目。
 Note 3 : The “—” indicates that the restricted substance corresponds to the exemption