



Digital Projector Quick Start Guide

CinePrime Series | W2710i / HT3560i

Guide de démarrage rapide du projecteur numérique

Digitale Projektor Kurzanleitung

Guida rapida del proiettore digitale

Guía de inicio rápido del proyector digital

Guia de iniciação rápida ao Projetor Digital

Digital projektor snabbstartsguide

Краткое руководство по работе с цифровым проектором

Snelgids voor Digitale projector

Skrócona instrukcja obsługi projektora cyfrowego

Dijital Projektör Hızlı Başlangıç Kılavuzu

Průvodce rychlým používáním digitálního projektoru

คู่มือเริ่มต้นใช้งานดีจิตอลโปรเจคเตอร์อย่างย่อ

數位投影機快速使用指南

数字投影机快速使用指南

デジタルプロジェクタ クイック スタート ガイド

디지털 프로젝터 빠른 시작 안내서

دليل البدء السريع لجهاز عرض رقمي

Digitaalisen projektorin pikakäynnistysopas

Hurtig start-guide til digital projektor

Digital projektor – hurtigstartguide

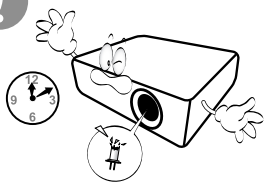
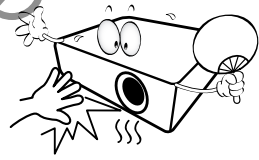
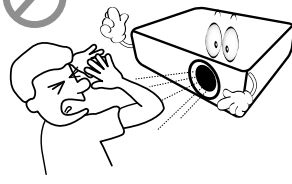
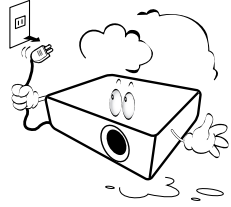
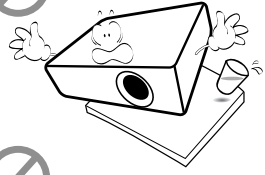
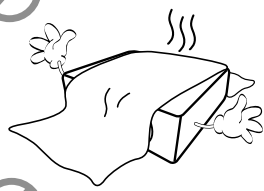
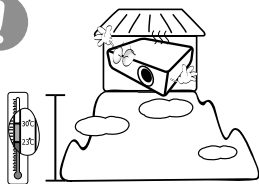
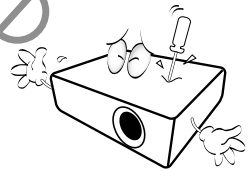
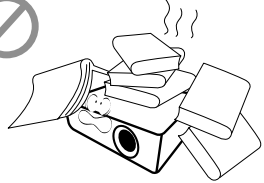
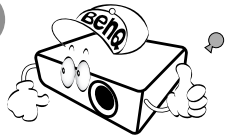
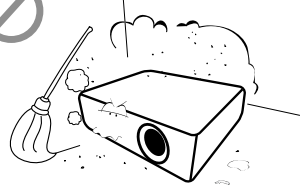
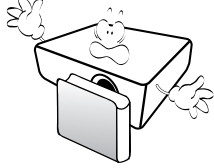
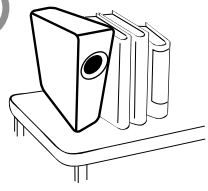
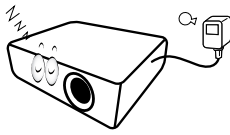
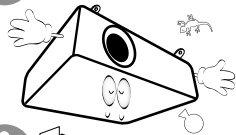
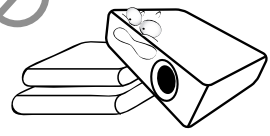
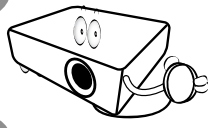
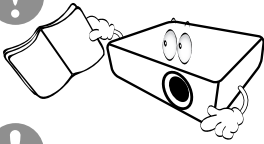

Product information

Shipping contents

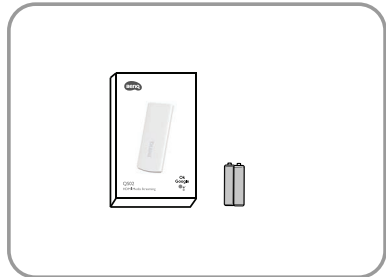
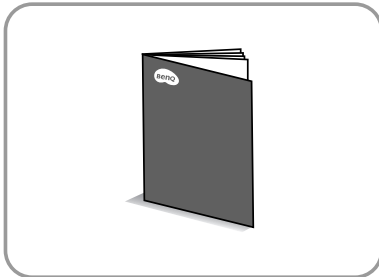
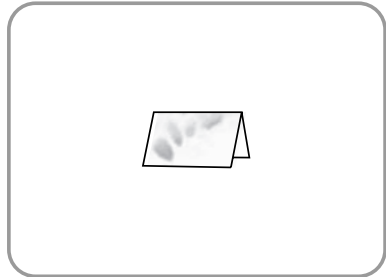
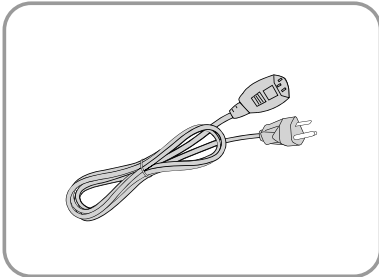
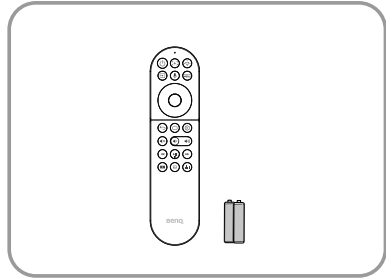
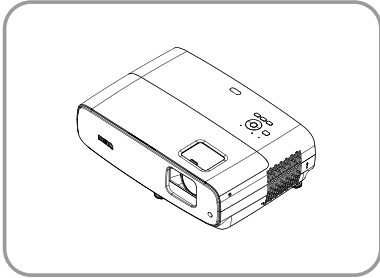

Remote control

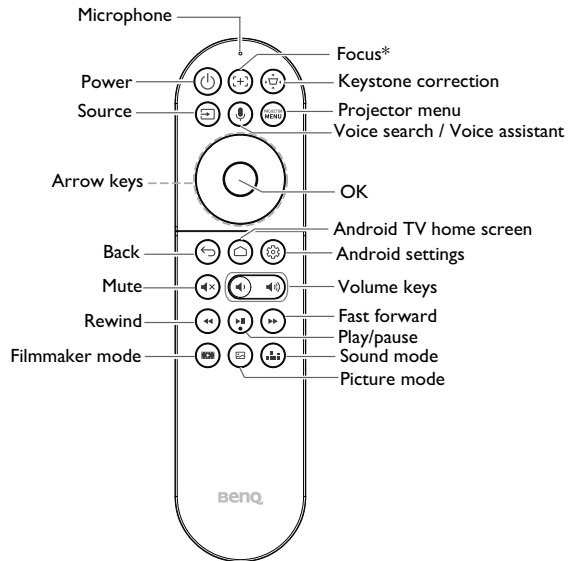

*Available on compatible projectors only

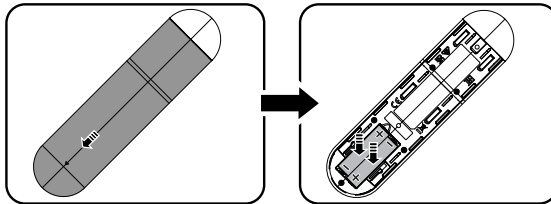

QS02 Android TV dongle installation

1

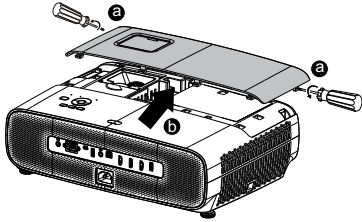

4

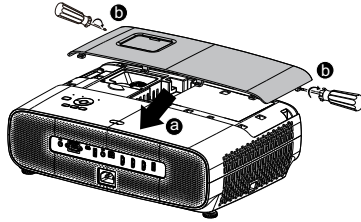

2

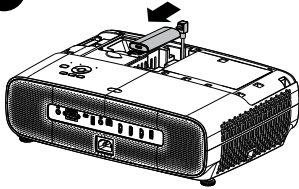

5

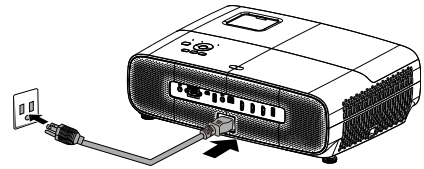

3

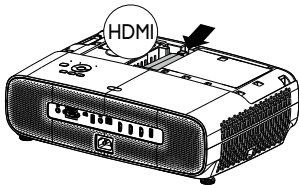

6

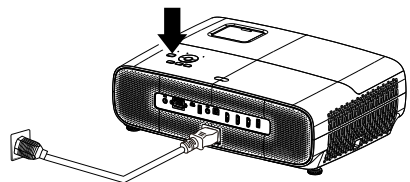

Control terminals

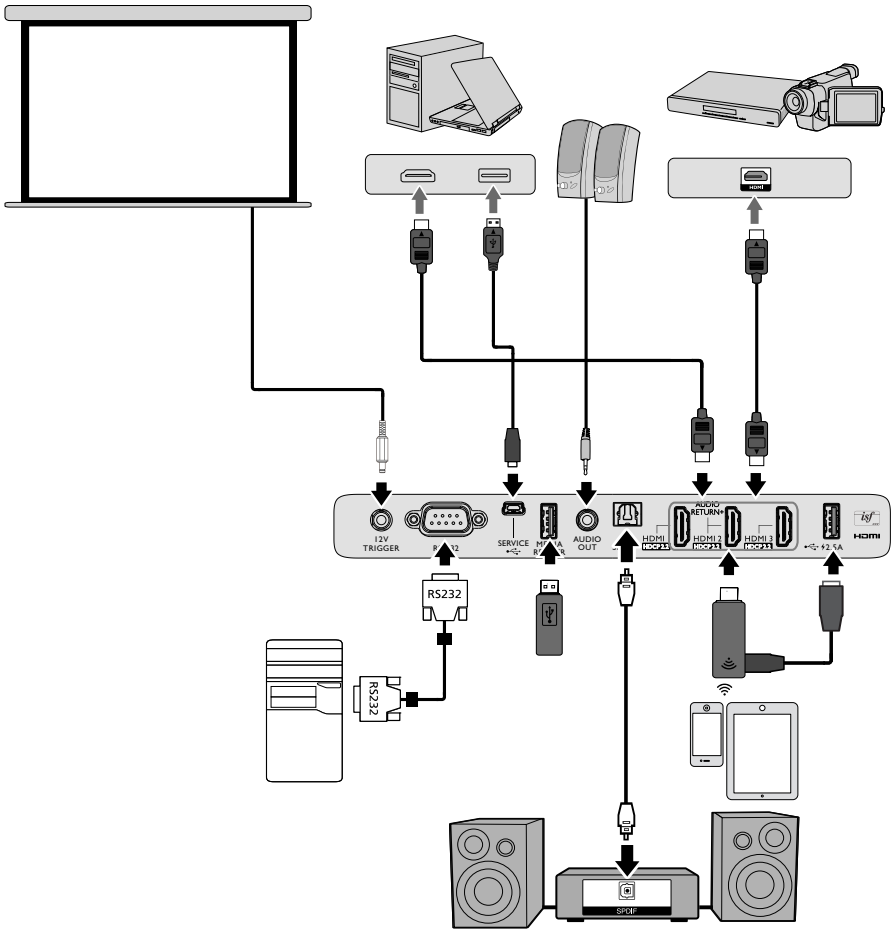

Installation

Projection dimensions

- The screen aspect ratio is 16:9 and the projected picture is in a 16:9 aspect ratio

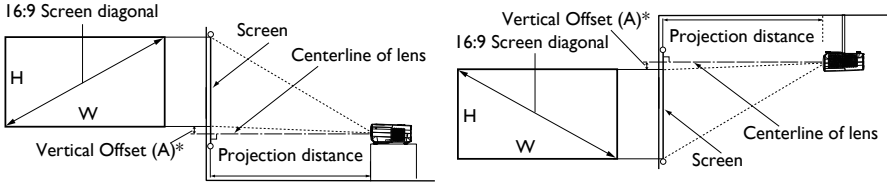

- *The vertical offset value is the vertical distance from the bottom edge of the image (when the projector is on a table, diagram on the left), or top edge of the image (when the projector is ceiling mounted, diagram on the right) to the centerline of lens.
- Due to the lens optical characteristics, every projector has its vertical offset ratio. The vertical offset value normally gets larger while the projection distance increases.

Screen size			Distance from screen (mm)			*Vertical offset (A)	
Diagonal		H (mm)	W (mm)	Min length	Average	Max length	Distance between center of lens to image border (mm)
Inch	mm			(max. zoom)		(min. zoom)	
30	762	374	664	750	863	976	0 - 37
40	1016	498	886	1001	1151	1302	0 - 50
50	1270	623	1107	1251	1439	1627	0 - 62
60	1524	747	1328	1501	1727	1953	0 - 75
70	1778	872	1550	1751	2015	2278	0 - 87
80	2032	996	1771	2001	2302	2603	0 - 100
90	2286	1121	1992	2251	2590	2929	0 - 112
100	2540	1245	2214	2502	2878	3254	0 - 125
110	2794	1370	2435	2752	3166	3580	0 - 137
120	3048	1494	2657	3002	3454	3905	0 - 150
130	3302	1619	2878	3252	3741	4231	0 - 162
140	3556	1743	3099	3502	4029	4556	0 - 175
150	3810	1868	3321	3752	4317	4881	0 - 187
160	4064	1992	3542	4003	4605	5207	0 - 199
170	4318	2117	3763	4253	4893	5532	0 - 212
180	4572	2241	3985	4503	5180	5858	0 - 224
190	4826	2366	4206	4753	5468	6183	0 - 237

200	5080	2491	4428	5003	5756	6509	0 - 249
210	5334	2615	4649	5253	6044	6834	0 - 262
220	5588	2740	4870	5504	6331	7159	0 - 274
230	5842	2864	5092	5754	6619	7485	0 - 287
240	6096	2989	5313	6004	6907	7810	0 - 299
250	6350	3113	5535	6254	7195	8136	0 - 312
260	6604	3238	5756	6504	7483	8461	0 - 324
270	6858	3362	5977	6754	7770	8787	0 - 337
280	7112	3487	6199	7004	8058	9112	0 - 349
290	7366	3611	6420	7255	8346	9437	0 - 361
300	7620	3736	6641	7505	8634	9763	0 - 374



- All measurements are approximate and may vary from the actual sizes.
- BenQ recommends that if you intend to permanently install the projector, you should physically test the projection size and distance using the actual projector in situ before you permanently install it, so as to make allowance for this projector's optical characteristics. This will help you determine the exact mounting position so that it best suits your installation location.
- To optimize your projection quality, we suggest doing the projection by following the values in the non-gray cells.
- The values in the gray cells are for reference only.

Shifting the projection lens

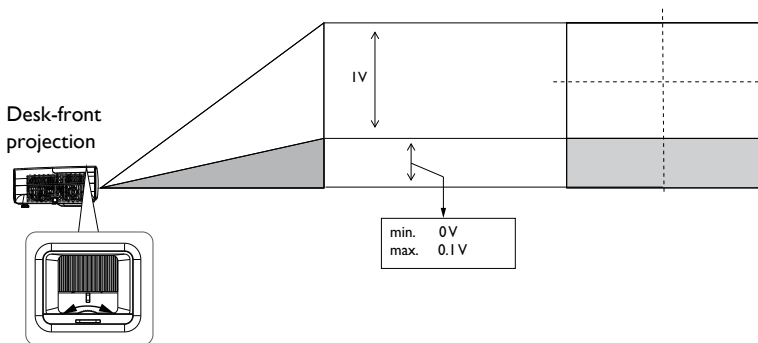

Dimensions

Projector dimensions

380 mm (W) x 127 mm (H) x 263 mm (D)

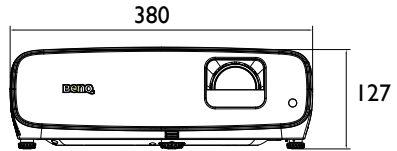
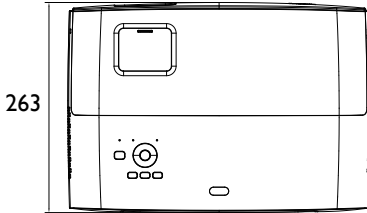

Unit: mm

Ceiling/Wall mount installation diagram

Ceiling/Wall mount screw: M4
(Max L = 25 mm; Min L = 20 mm)

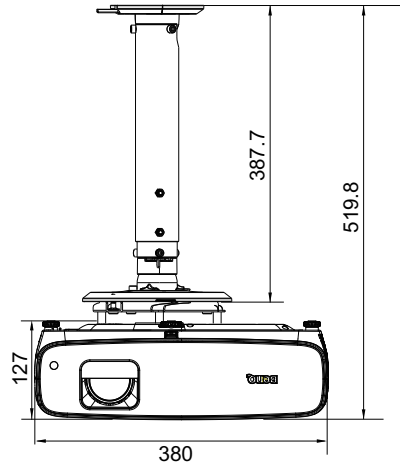
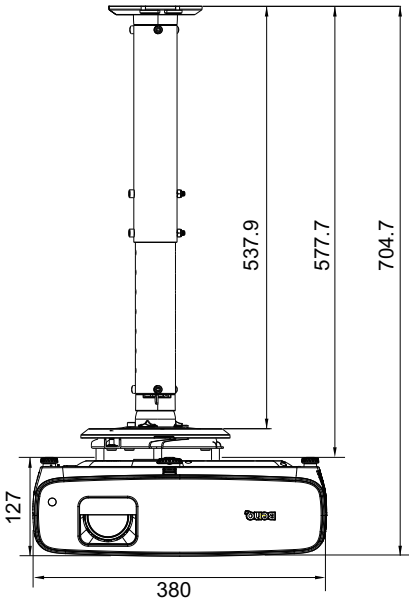
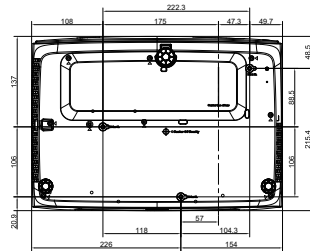

Unit: mm

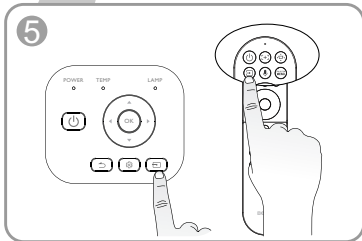
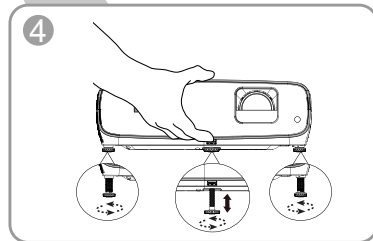
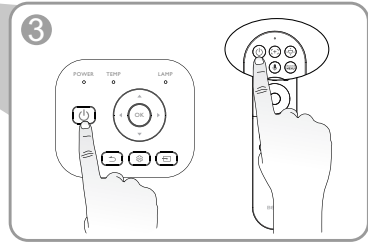
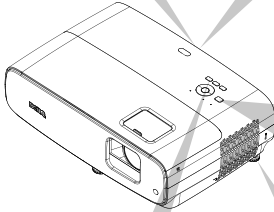
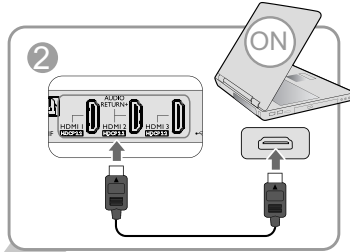
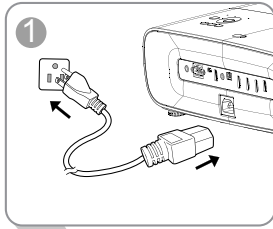

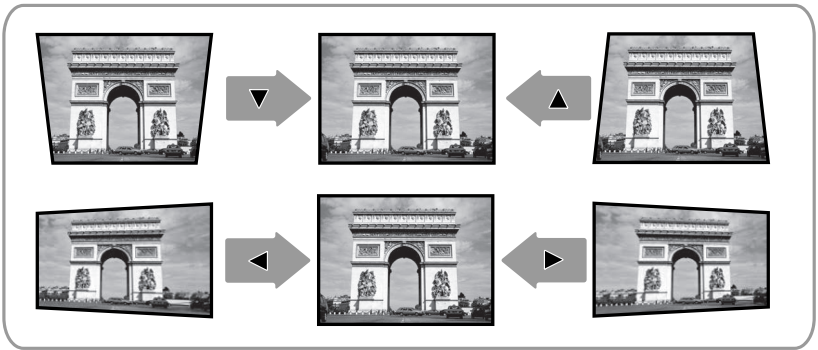
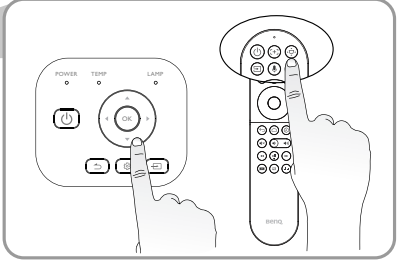
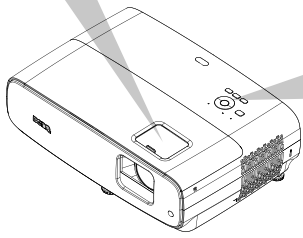
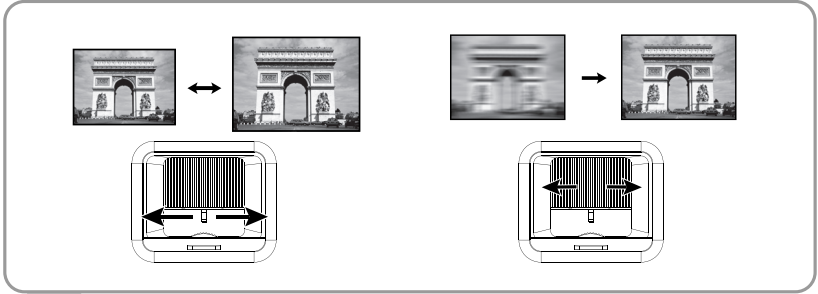

Setup wizard

Step 1: Specify Projector Position

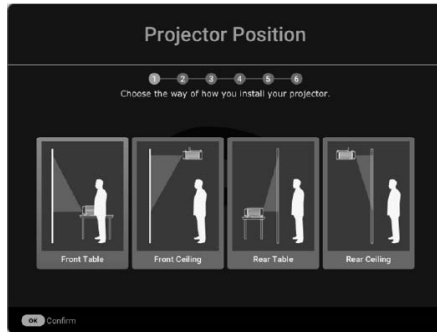

Step 2: Use BenQ Android TV Remote Control



Step 3: Specify OSD Language



Step 4: Reminder for installing QS02 Android TV dongle

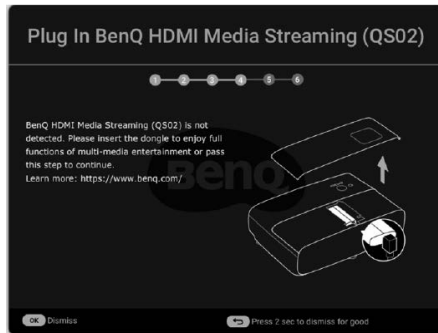

Step 5: Specify 2D Keystone



Step 6: Pair BenQ Android TV remote control with Android TV



QS02 Android TV setup

Set up your device

Quick Setup

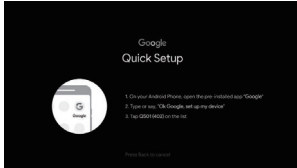

+ xxx@gmail.com



Using your phone/computer

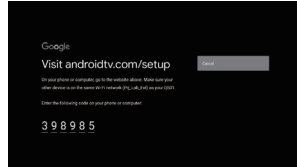

+ xxx@gmail.com



Using your remote

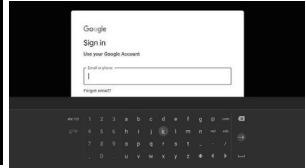

+ xxx@gmail.com

Display Android TV home screen

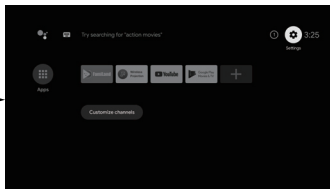

 For more information, visit <https://support.google.com/androidtv/>

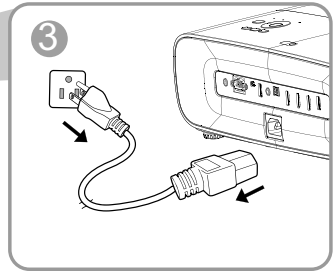
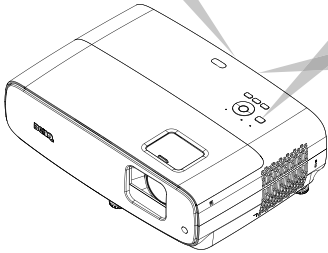
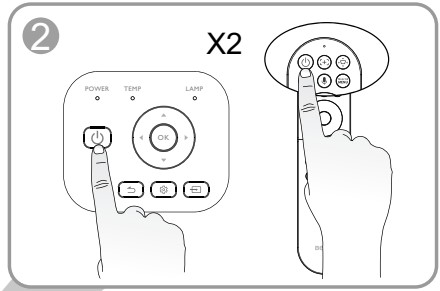
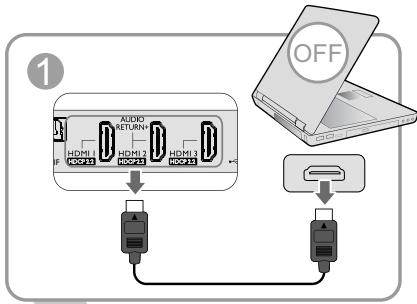

Table of contents

English	16
Français	17
Deutsch	18
Italiano.....	19
Español	20
Português.....	21
Svenska.....	22
Русский.....	23
Nederlands.....	24
Polski	25
Türkçe	26
Čeština.....	27
ไทย	28
.....	29
简体中文.....	30
日本語	31
한국어	32
يـسـبـرـع	33
Suomi	34
Norsk.....	35
Dansk.....	36

 All specifications are subject to change without notice.

Optical

Resolution

3840 x 2160 with XPR
1920 x 1080 without XPR

Display system

1-CHIP DMD

Lens

$F = 1.84 \sim 2$, $f = 12 \sim 15.6$ mm

Clear focus range

1.2m ~ 5.1m @ Wide,
1.3m ~ 4.9m @ Tele

Light source

240W±3% @ Normal Mode

Zoom ratio

1.3x ±2%

Electrical

Power supply

AC100~240V, 3.40 A, 50/60 Hz (Automatic)

Power consumption

Max.: 350 W; Standby: 0.5W Max. at 100 ~ 240VAC

Mechanical

Weight

4.2 Kg ± 200 g (9.3 lbs ± 0.44 lbs)

Output terminals

Speaker

5 watt x 2

Audio signal output

PC audio jack x 1
SPDIF to optical x 1

Control

USB

Type-A x 1: Media reader/drive, Firmware download (1.5A)
Type-A x 1: Power supply (2.5A)
Mini-B x 1

12V DC x 1: Trigger for screen control

RS-232 serial control

9 pin x 1

IR receiver x 2

Input terminals

Video signal input

HDMI (HDCP 2.2) x 3

HDMI x1: QS02 Android TV Dongle

Environmental Requirements

Operating temperature

0°C~40°C at sea level

Operating relative humidity

10%~90% (without condensation)

Operating altitude

0~1499 m at 0°C~35°C

1500~3000 m at 0°C~30°C (with High Altitude Mode on)

Storage temperature

-20°C~60°C at sea level

Storage humidity

10%~90% RH (without condensation)

Storage altitude

30°C@ 0~12,200m above sea level

Transporting

Original packing or equivalent is recommended

Repairing

Please visit below website and choose your country to find your service contact window.
<http://www.benq.com/welcome>

 Toutes les spécifications peuvent être modifiées sans préavis.

Caractéristiques optiques

Résolution

3840 x 2160 avec XPR

1920 x 1080 sans XPR

Système d'affichage

1-CHIP DMD

Objectif

F=1,84 ~ 2, f= 12 ~ 15,6 mm

Plage de mise au point claire

1,2 m ~ 5,1 m @ Large,

1,3 m ~ 4,9 m @ Télé

Source lumière

240 W±3% @ mode Normal

Zoom

1,3x±2%

Caractéristiques électriques

Alimentation

100 à 240 V CA, 3,40 A, 50/60 Hz (Automatique)

Consommation

Max: 350 W; Veille: 0,5 W Max à 100 à 240 V CA

Caractéristiques mécaniques

Poids

4,2 Kg ± 200 g (9,3 lb ± 0,44 lb)

Terminaux de sortie

Haut-parleur

5 watts x 2

Sortie signal audio

Prise audio PC x 1

SPDIF vers optique x 1

Contrôle

USB

Type-A x 1 : Lecteur/disque multimédia,

téléchargement de firmware (1,5 A)

Type-A x 1 : Alimentation électrique (2,5 A)

USB mini-B x 1

12 V CC x 1 : Déclencheur pour le contrôle de l'écran

Contrôle série RS-232

9 broches x 1

Récepteur IR x 2

Terminaux d'entrée

Entrée signal vidéo

HDMI (HDCP 2.2) x 3

HDMI x1 : Dongle Android TV QS02

Caractéristiques environnementales

Température de fonctionnement

0°C ~ 40°C au niveau de la mer

Humidité relative en fonctionnement

10%-90% (sans condensation)

Altitude de fonctionnement

De 0 à 1499 m à 0°C à 35°C

De 1500 à 3000 m à 0°C à 30°C (avec mode Haute altitude activé)

Température de stockage

-20°C ~ 60°C au niveau de la mer

Humidité de stockage

10%-90% HR (sans condensation)

Altitude de stockage

30°C à 0~12200 m au-dessus du niveau de la mer

Transport

L'emballage original ou équivalent est recommandé

Réparation

Veillez consulter le site Web ci-dessous et choisir

votre pays pour trouver la fenêtre Contact de service.

<http://www.benq.com/welcome>

 Änderungen aller technischen Daten sind vorbehalten.

Optische Daten

Auflösung

3840 x 2160 mit XPR
1920 x 1080 ohne XPR

Anzeigesystem

1-Chip-DMD

Objektiv

$F = 1,84$ □ $f = 12$ □ 15,6 mm

Klarer Fokusbereich

1,2 □ 5,1 m bei Breitbild,
1,3 □ 4,9 m bei Tele

Lichtquellen

240W±3% bei Normaler Modus

Zoomverhältnis

1,3-fach±2%

Elektrische Daten

Stromversorgung

100 □ 240 V Wechselspannung, 3,40 A, 50/60 Hz
(automatisch)

Energieverbrauch

Maximal: 350 W; Bereitschaft: 0,5 W Maximal bei
100 □ 240 V Wechselspannung

Mechanische Daten

Gewicht

4,2 kg ± 200 g

Ausgänge

Lautsprecher

2 x 5 Watt

Audiosignalausgang

PC-Audioanschluss x 1
SPDIF zu optisch x 1

Steuerung

USB

Type-A x 1: Medienleser/-laufwerk,
Firmware-Download (1,5 A)
Type-A x 1: Stromversorgung (2,5 A)
Mini-B x 1

12 V Gleichspannung x 1: Auslöser für
Leinwandsteuerung

Serielle RS-232-Steuerung
9-polig x 1

Infrarotempfänger x 2

Eingänge

Videosignaleingang

HDMI (HDCP 2.2) x 3
HDMI x1: QS02 Android-TV-Dongle

Umgebungsbedingungen

Betriebstemperatur

0 □ 40°C auf Meeresspiegel

Luftfeuchtigkeit bei Betrieb

10 □ 90 % (nicht kondensierend)

Betriebshöhe

0 □ 1499 m bei 0 □ 35°C
1500 □ 3000 m bei 0°C □ 30°C (mit
aktivem Höhenmodus)

Lagerungstemperatur

-20 □ 60°C auf Meeresspiegel

Lagerungsfeuchtigkeit

10 □ 90 % relative Luftfeuchte (nicht kondensierend)

Lagerungshöhe

30 °C bei 0 bis 12.200 m über Meeresspiegel

Transport

Originalverpackung oder gleichwertige Verpackung
wird empfohlen

Reparatur

Bitte besuchen Sie die nachstehende Webseite und
wählen Sie Ihr Land. Dadurch erscheint Ihr
Servicekontaktfenster. <http://www.benq.com/welcome>

 Tutte le specifiche sono soggette a modifiche senza preavviso.

Ottica

Risoluzione

3840 x 2160 con XPR
1920 x 1080 senza XPR

Sistema di visualizzazione

1-CHIP DMD

Obiettivo

F = 1,84 - 2, f = 12 □ 15,6 mm

Distanza di messa a fuoco nitida

1,2 m ~ 5,1 m @ Wide,
1,3 m ~ 4,9 m @ Tele

Sorgente luminosa

240W±3% @ Modalità normale

Portata dello zoom

1,3x ±2%

Elettricità

Alimentazione

100 □ 240 V CA, 3,40 A, 50/60 Hz (Automatico)

Consumo energetico

Massimo: 350 W; Standby: 0,5 W Massimo a 100 □
240 V CA

Meccanica

Peso

4,2 Kg ± 200 g (9,3 lb ± 0,44 lb)

Terminali d'uscita

Altoparlante

5 Watt x 2

Uscita segnale audio

Connettore audio PC x 1
SPDIF - ottico x 1

Controllo

USB

Tipo A x 1: Lettore/unità multimediale, download
del firmware (1,5 A)

Tipo A x 1: Alimentazione (2,5 A)

Mini-B x 1

12 V CC x 1: Interruttore per controllo schermo

Controllo seriale RS-232

9 pin x 1

Ricevitore IR x 2

Terminali d'ingresso

Segnale ingresso video

HDMI (HDCP 2.2) x 3

HDMI x1: QS02 Dongle Android TV

Requisiti ambientali

Temperatura operativa

0°C □ 40°C a livello del mare

Umidità relativa operativa

10% □ 90% (senza condensa)

Altitudine operativa

0 □ 1499 m a 0°C □ 35°C

1500 □ 3000 m a 0°C □ 30°C (con
Modalità altitudine elevata attiva)

Temperatura di stoccaggio

-20°C □ 60°C a livello del mare

Umidità di conservazione

10% □ 90% di umidità relativa (senza condensa)

Altitudine di conservazione

30°C @ 0~12.200 m sul livello del mare

Trasporto

Si consiglia la confezione originale o equivalente.

Riparazione

Visitare il sito web di seguito e selezionare il Paese
per trovare la finestra di contatto assistenza.

<http://www.benq.com/welcome>

 Todas las especificaciones están sujetas a cambios sin previo aviso.

Ópticas

Resolución

3840 x 2160 con XPR

1920 x 1080 sin XPR

Sistema óptico

1-CHIP DMD

Lente

$F = 1,84 \sim 2$, $f = 12 \sim 15,6$ mm

Intervalo de enfoque claro

1,2 m ~ 5,1 m con gran angular,

1,3 m ~ 4,9 m con teleobjetivo

Fuente de luz

240W±3% @ Modo Normal

Relación de zoom

1,3x ±2%

Eléctricas

Fuente de alimentación

100 ~ 240 VCA, 3,40 A, 50/60 Hz (automático)

Consumo de energía

Máx.: 350 W; Espera: 0,5 W Máx. a 100 ~ 240 VCA)

Mecánicas

Peso

4,2 kg ± 200 g (9,3 lb ± 0,44 lb)

Terminales de salida

Altavoz

5 vatios x 2

Salida de señal de audio

Conector de audio de PC x 1

SPDIF a óptico x 1

Control

USB

Tipo-A x 1: Unidad/Lector de medios, descarga de firmware (1,5 A)

Tipo-A x 1: Fuente de alimentación (2,5 A)

Mini-B x 1

12 VCC x 1: activador de control de la pantalla

Control de serie RS-232

9 clavijas x 1

Receptor de infrarrojos x 2

Terminales de entrada

Entrada de señal de vídeo

HDMI (HDCP 2.2) x 3

HDMI x1: Llave para Android TV QS02

Requisitos medioambientales

Temperatura de funcionamiento

0 °C ~ 40 °C a nivel del mar

Humedad relativa de funcionamiento

10 % - 90 % (sin condensación)

Altitud de funcionamiento

0-1499 m a 0 °C-35 °C

1500 ~ 3000 m a 0 °C ~ 30 °C (con

Modo Gran altitud activado)

Temperatura de almacenamiento

-20 °C ~ 60 °C a nivel del mar

Humedad de almacenamiento

HR de entre el 10 % y el 90 % (sin condensación)

Altitud de almacenamiento

30 °C a 0 ~ 12 200 m por encima del nivel del mar

Transporte

Se recomienda el embalaje original o equivalente.

Reparación

Visite el siguiente sitio web y seleccione el país para encontrar su contacto de servicio técnico.

<http://www.benq.com/welcome>

 Todas as especificações estão sujeitas a alteração sem aviso prévio.

Ópticas

Resolução

3840 x 2160 com XPR
1920 x 1080 sem XPR

Sistema de visualização

1-CHIP DMD

Lente

F = 1,84 ~ 2, f = 12 ~ 15,6 mm

Intervalo de focagem da lente

1,2 m ~ 5,1 m em Wide,
1,3 m ~ 4,9 m em Tele

Fonte de luz

240W±3% @ Modo Normal

Taxa de zoom

1,3x ±2%

Eléctricas

Fonte de alimentação

AC100~240V, 3,40 A, 50/60 Hz (Automático)

Consumo de energia

Máx: 350 W; Modo de Espera: 0,5 W Máx a
AC100~240V

Mecânicas

Peso

4,2 Kg ± 200 g

Terminais de saída

Altifalante

5 watts x 2

Saída do sinal de áudio

Tomada de áudio de PC x 1
SPDIF para óptico x 1

Controlo

USB

Tipo A x 1: Leitor de multimédia/unidade de
armazenamento, transferência de firmware (1,5A)

Tipo A x 1: Fornecimento de energia (2,5A)

Mini-B x 1

12V DC x 1: Accionador para controlo do ecrã

Controlo de série RS-232

9 pinos x 1

Receptor IR x 2

Terminais de entrada

Entrada do sinal de vídeo

HDMI (HDCP 2.2) x 3

HDMI x1: Adaptador para Android TV QS02

Requisitos ambientais

Temperatura em funcionamento

0°C~40°C ao nível do mar

Humidade relativa em funcionamento

10%-90% (sem condensação)

Altitude em funcionamento

0-1499 m a 0°C~35°C

1 500~3 000 m a 0°C~30°C (com

Modo Grande Altitude activado)

Temperatura de armazenamento

-20°C~60°C ao nível do mar

Humidade em armazenamento

10%~90% HR (sem condensação)

Altitude de armazenamento

30°C a 0~12 200 m acima do nível do mar

Transporte

Recomenda-se a utilização da embalagem original ou
equivalente.

Reparação

Visite o website indicado abaixo e escolha o seu país
para encontrar as informações de contacto de
assistência técnica. <http://www.benq.com/welcome>

 Alla specifikationer kan komma att ändras utan föregående meddelande.

Optik

Upplösning

3840 x 2160 med XPR
1920 x 1080 utan XPR

Visningssystem

1-CHIP DMD

Lins

$F = 1,84 \sim 2$, $f = 12 \sim 15,6$ mm

Tydligt fokusområde

1.2m ~ 5.1m @ brett,
1.3m ~ 4.9m @ tele,

Ljuskälla

240W \pm 3% vid Normalläge

Zoomförhållande

1.3x \pm 2%

El

Strömförsörjning

AC100~240V, 3,40 A, 50/60 Hz (automatiskt)

Strömförbrukning

Max: 350 W; Standby: 0.5 W Max vid AC100~240V

Mekanik

Vikt

4,2 kg \pm 200 g (9.3 lbs \pm 0.44 lbs)

Utgångsterminaler

Högtalare

5 Watt x 2

Ljudutgång

PC ljudkontakt x 1
SPDIF till optiskt x 1

Kontroll

USB

Typ A x 1: Medialäsare/enhet, nedladdning av fast programvara (1.5A)

Typ A x 1: Strömförsörjning (2.5A)

Mini-B x 1

12V DC x 1: Trigger för skärmkontroll

RS-232-seriekontroll

9 pin x 1

IR-mottagare x 2

Ingångsterminaler

Videosignalingång

HDMI (HDCP 2.2) x 3

HDMI x1: QS02 Dongle för Android-TV

Miljökrav

Driftstemperatur

0°C~40°C vid havsytan

Relativ luftfuktighet vid drift

10-90% (utan kondensation)

Driftshöjd

0-1,499 m vid 0°C-35°C

1 500~3 000 m vid 0°C~30°C (med Höghöjds läge på)

Förvaringstemperatur

-20°C~60°C vid havsytan

Fuktighet vid förvaring

10-90% RH (utan kondensation)

Förvaringshöjd

30°C@ 0~12 200 m över havsytan

Transport

Originalförpackning eller motsvarande rekommenderas.

Reparation

Besök webbplatsen nedan och välj ditt land för att hitta ditt servicekontaktfönster.

<http://www.benq.com/welcome>

☛ Все характеристики могут изменяться без предварительного уведомления.

Оптические характеристики

Разрешение

3840 x 2160 с XPR
1920 x 1080 без XPR

Проекционная система

Однокристалльное цифровое микрозеркальное устройство (DMD)

Объектив

F = 1,84 ~ 2, f = 12 ~ 15,6 мм

Диапазон фокусного расстояния, при котором

получается четкое изображение
1,2 ~ 5,1 м при удалении,
1,3 ~ 4,9 м при приближении

Источника света

240 Вт ±3% при Режим Обычный

Коэффициент масштабирования

1,3x ±2%

Электрические характеристики

Питание

100 ~ 240 В, 3,40 А, 50/60 Гц перем.тока
(автомат)

Энергопотребление

Макс.: 350 Вт; режим ожидания: 0,5 Вт Макс.
при 100 ~ 240 В

Механические характеристики

Вес

4,2 кг ± 200 г (9,3 фунта ± 0,44 фунта)

Выходные разъемы

Динамик

5 Ватт □ 2 шт.

Вывод аудиосигнала

Аудиоразъем ПК □ 1 шт.
SPDIF для оптики □ 1 шт.

Управление

USB

Тип-A □ 1 шт.: Устройство чтения медиафайлов / диск, загрузка встроенного ПО (1,5 А)
Тип-A □ 1 шт.: Источник питания (2,5 А)
Мини-B □ 1 шт.

12 В пост. тока □ 1 шт.: Триггер для управление экраном

Управление через последовательный порт RS-232
9 контактов □ 1 шт.

ИК-приемник □ 2 шт.

Входные разъемы

Вход видеосигнала

HDMI (HDCP 2.2) □ 3 шт.

HDMI, 1 шт.: Аппаратный ключ QS02 для

Android TV

Требования к окружающей среде

Рабочая температура

0°C ~ 40°C на уровне моря

Отн. влажность при эксплуатации

от 10 до 90% (без конденсации)

Высота над уровнем моря при эксплуатации

от 0 до 1499 м при температуре от 0 до 35 °C;
от 1500 до 3000 м при температуре от 0 до 30 °C
(при включении режима большой высоты)

Температура хранения

-20°C ~ 60°C на уровне моря

Относительная влажность при хранении

10 ~ 90 % отн. влажн. (без конденсации)

Высота над уровнем моря при хранении

30°C при 0 ~ 12 200 м над уровнем моря

Транспортировка

Рекомендуется использовать оригинальную или аналогичную упаковку.

Ремонт

Чтобы найти окно связи с сервисным центром, зайдите на приведенный ниже веб-сайт и выберите свою страну.
<http://www.benq.com/welcome>

Alle specificaties kunnen zonder voorafgaand bericht worden gewijzigd.

Optische specificaties

Resolutie

3840 x 2160 met XPR
1920 x 1080 zonder XPR

Weergavesysteem

1-CHIP DMD

Lens

F = 1,84 ~ 2, f = 12 ~ 15,6 mm

Scherpstelbereik

1,2 m ~ 5,1 m bij groothoek,
1,3 m ~ 4,9 m bij tele

Lichtbron

240W±3% @ Normale modus

Zoomfactor

1.3x ±2%

Elektrische specificaties

Stroomtoevoer

AC100□240V, 3,40 A, 50/60 Hz (Automatisch)

Stroomverbruik

Max: 350 W; Stand-by: 0,5 W max op AC100□
240V

Mechanische specificaties

Gewicht

4,2 Kg ± 200 g (9,3 lbs ± 0,44 lbs)

Uitgangen

Luidspreker

5 watt x 2

Audiosignaaluitgang

Pc-audio-aansluiting x 1
Audiosignaaluitgang

Besturing

USB

Type-A x 1: Media lezer/station, Firmware
download (1,5 A)

Type-A x 1: Voeding (2,5 A)

Mini-B x 1

12 V DC x 1: Trigger voor schermbediening

Seriële besturing via RS-232

9-pins x 1

IR-ontvanger x 2

Ingangen

Videosignaalingang

HDMI (HDCP 2.2) x 3

HDMI x1: QS02 Android TV-dongle

Omgevingsvereisten

Bedrijfstemperatuur

0°C□40°C op zeeniveau

Relatieve vochtigheid in bedrijf

10%-90% (zonder condensatie)

Bedrijfshoogte

0-1.499 m bij 0°C-35°C

1500□3000 m op 0°C□30°C (met

Hoogtemodus ingeschakeld)

Opslagtemperatuur

-20°C□60°C op zeeniveau

Vochtigheid opslag

10%□90% RH (zonder condensatie)

Hoogte opslag

30°Cbij 0~12.200 m boven zeeniveau

Vervoeren

Originele verpakking of gelijksoortig wordt aanbevolen

Bezig met repareren.

Ga naar de volgende website en kies uw land om het
venster voor onderhoudscontacten te openen.

<http://www.benq.com/welcome>

🔧 Wszystkie dane techniczne mogą zostać zmienione bez wcześniejszego powiadomienia.

Parametry optyczne

Resolution (Rozdzielczość)

3840 x 2160 z XPR

1920 x 1080 bez XPR

Układ wyświetlania

1-CHIP DMD

Obiektyw

F = 1,84 ~ 2, f = 12 ~ 15,6 mm

Zakres wyraźnej ostrości

1,2 m ~ 5,1 m @ obiektyw szerokokątny,

1,3 m ~ 4,9 m @ teleobiektyw

Źródła światła

240W±3% @ Tryb normalny

Współczynnik powiększenia

1.3x ±2%

Parametry elektryczne

Zasilanie

Prąd zmienny 100 - 240V, 3,40 A, 50/60 Hz

(Automatycznie)

Zużycie energii

Maks.: 350 W; Tryb gotowości: 0,5 W maks. w

Prąd zmienny 100 - 240V

Parametry mechaniczne

Waga

4,2 kg ± 200 g (9,3 lbs ± 0,44 lbs)

Złącza wyjścia

Głośnik

5 Wat x 2

Wyjście sygnału audio

Gniazdo audio PC x 1

SPDIF do optycznego x 1

Sterowanie

USB

Typ A x 1: Czytnik/nośnik multimediów, pobieranie oprogramowania systemowego (1,5A)

Typ A x 1: Zasilanie (2,5A)

Mini-B USB x 1

12V DC x 1: Wyzwalacz dla sterowania ekranu

Port szeregowy RS-232

9 pinowe x 1

Odbiornik podczerwieni x 2

Złącza wejścia

Wejście sygnału wideo

HDMI (HDCP 2.2) x 3

HDMI x1: Klucz QS02 Android TV

Wymagania środowiskowe

Temperatura robocza

0°C □ 40°C na poziomie morza

Robocza wilgotność względna

10% □ 90% (bez kondensacji)

Wysokość pracy n.p.m.

0-1499 m przy temperaturze 0°C-35°C

1500 □ 3000 m przy 0°C □ 30°C (z

włączonym Trybem dużej wysokości)

Temperatura przechowywania

-20°C □ 60°C na poziomie morza

Wilgotność w miejscu przechowywania

10% □ 90% wilgotności względnej (bez kondensacji)

Wysokość miejsca przechowywania

30°C@ 0~12 200 m powyżej poziomu morza

Transport

Zalecane jest oryginalne opakowanie lub równoważne

Naprawy

Odwidź wskazaną poniżej stroną internetową i

wybierz swój kraj, aby znaleźć okno kontaktu z

serwisem. <http://www.benq.com/welcome>

 Tüm teknik özellikler, bilgi verilmeden değiştirilebilir.

Optik

Çözünürlük

XPR ile 3840 x 2160

XPR olmadan 1920 x 1080

Görüntü sistemi

1-CHIP DMD

Mercek

F = 1,84 ~ 2, f = 12 ~ 15,6 mm

Net odak aralığı

1.2m ~ 5.1m @ Geniş,

1.3m ~ 4.9m @ Tele

Işık kaynağı

240W±3% @ Normal Mod

Yakınlaştırma oranı

1.3x ±2%

Elektrik

Güç kaynağı

AC 100~240 V, 3,40 A, 50/60 Hz (Otomatik)

Güç tüketimi

Maks: 350 W; Beklemede: 0.5 W Maks de AC

100~240 V

Mekanik

Ağırlık

4.2 Kg ± 200 g (9.3 lbs ± 0.44 lbs)

Çıkış terminalleri

Hoparlör

2 tane 5 watt

Ses sinyali çıkışı

1 tane bilgisayar ses girişi

SPDIF optik x 1

Denetim

USB

Tip-A x 1: Medya okuyucu/sürücü, Bellemin indir

(1.5A)

Tip-A x 1: Güç kaynağı (2.5A)

Mini-B x 1

12V DC x 1: Ekran denetimi için Tetikleyici

RS-232 seri kumanda

1 tane 9 pim

IR alıcısı x 2

Giriş terminalleri

Video sinyali girişi

HDMI (HDCP 2.2) x 3

HDMI x1: QS02 Android TV Donanım Kilidi

Çevresel Gereklilikler

İşletim sıcaklığı

Deniz seviyesinde 0°C~40°C

Çalışma bağıl nemi

%10~%90 (yoğuşmasız)

Çalışma rakımı

0°C~35°C'de 0~1.499 m

1500~3000 m at 0°C~30°C (

Yüksek Yer Modu açık)

Depolama sıcaklığı

Deniz seviyesinde -20°C~60°C

Depolama nem

%10~%90 RH (yoğuşmasız)

Depolama rakımı

Deniz seviyesinin üstünde 30°C@ 0~12,200m

Nakliye

Orijinal ambalaj veya eş değeri önerilir.

Onarım

Lütfen aşağıdaki web sitesini ziyaret edip, servis

iletişimi bilgilerinizi bulmak için ülkenizi seçin.

<http://www.benq.com/welcome>

 Veškeré technické údaje se mohou změnit bez předchozího upozornění.

Optické parametry

Rozlišení

3840 x 2160 s XPR
1920 x 1080 bez XPR

Systém zobrazování

Jednočipový DMD

Objektiv

F = 1,84 ~ 2, f = 12 ~ 15,6 mm

Rozsah ostření

1,2 m ~ 5,1 m při široké,
1,3 m ~ 4,9 m při Teleobjektiv

Světelného zdroje

240W±3% @ Režim normální

Poměr zvětšení

1,3x ±2%

Elektrické parametry

Napájení

100 ~ 240 V stř., 3,40 A, 50/60 Hz (automaticky)

Příkon

Max.: 350 W; Pohotovost: 0,5 W max. při 100 ~
240 V stř.

Mechanické parametry

Hmotnost

4,2 kg ± 200 g (9,3 lbs ± 0,44 lbs)

Výstupní terminály

Reproduktor

5 wattů x 2

Výstup zvukového signálu

Konektor zvuku PC x 1
SPDIF na optiku x 1

Ovládání

USB

Typ A x 1: čtečka médií/jednotka, stažení firmwaru
(1,5 A)

Typ A x 1: Napájení (2,5 A)

Mini-B x 1

12 V DC x 1: spoušť pro ovládání projekčního plátna
Konektor RS-232 (sériové dálkové ovládání)
9 hrotů x 1

Infračervený přijímač x 2

Vstupní terminály

Vstup video signálu

HDMI (HDCP 2.2) x 3

HDMI x1: Modul QS02 pro Android TV

Požadavky z hlediska životního prostředí

Provozní teplota

0°C ~ 40°C na hladině moře

Provozní relativní vlhkost

10%-90% (bez kondenzace)

Provozní nadmořská výška

0-1499 m při teplotě 0°C a ~ 35°C

1500 ~ 3000 m při 0°C ~ 30°C

(se režimem velké nadm. výš.)

Teplota skladování

-20°C ~ 60°C na hladině moře

Skladovací vlhkost

10 ~ 90 % RH (bez kondenzace)

Skladovací nadmořská výška

30°C při 0 ~ 12 200 m nad mořem

Přeprava

Doporučujeme původní nebo ekvivalentní obal

Opravy

Přejděte na následující web, zvolte vaši zemi a v okně
se zobrazí kontakt na nejbližší servis.

<http://www.benq.com/welcome>

🔍 รายละเอียดทางด้านเทคนิคทั้งหมดอาจเปลี่ยนแปลงได้โดยไม่ต้องแจ้งให้ทราบล่วงหน้า

ระบบออปติค

ความละเอียด

3840 x 2160 พร้อม XPR
1920 x 1080 โดยไม่มี XPR

ระบบแสดงภาพ

1-CHIP DMD

เลนส์

F = 1.84 ~ 2, f = 12 ~ 15.6 มม.

ลำแสงระยะโฟกัส

1.2ม. ~ 5.1ม. @ ระยะกว้าง
1.3ม. ~ 4.9ม. @ ระยะทะเล

แหล่งกำเนิดแสง

240W±3% @ โหมดปกติ

อัตราซุม

1.3x ±2%

ระบบไฟ

แหล่งจ่ายไฟ

AC100~240V, 3.40 A, 50/60 Hz (อัตโนมัติ)

การสิ้นเปลืองพลังงาน

สูงสุด: 350 W; สแตนด์บาย: 0.5 W (สูงสุด) ที่ AC100~240V

ตัวเครื่อง

น้ำหนัก

4.2 กก. ± 200 ก. (9.3 ปอนด์ ± 0.44 ปอนด์)

ขั้วต่อเอาต์พุต

ลำโพง

5 วัตต์ x 2

เอาต์พุตสี-าเสียง

แจ็คเสียง PC x 1

SPDIF เป็น optical x 1

การควบคุม

USB

Type-A x 1: โดรน/ตัวอ่านมีเดียหรือดาวโหลดเฟิร์มแวร์ (1.5A)

Type-A x 1: แหล่งจ่ายไฟ (2.5A)

Mini-B x 1

12V DC x 1: ทรักเกอร์การควบคุมหน้าจอ

การควบคุมอนุกรม RS-232

9 พิน x 1

ตัวรับสี-าเน IR x 2

ขั้วต่ออินพุต

สี-าเนเข้าวิดีโอ

HDMI (HDCP 2.2) x 3

HDMI x1: QS02 Android TV Dongle

ข้อกำหนดของสภาพแวดล้อมการทำงาน

อุณหภูมิการทำงาน

0°C–40°C ที่ระดับน้ำทะเล

ความชื้นสัมพัทธ์ในการทำงาน

10%–90% (ไม่มีการควบแน่น)

ระดับความสูงในการทำงาน

0–1499 ม. ที่ 0°C–35°C

1500–3000 ม. ที่ 0°C–30°C (เมื่อ

เปิดโหมดอัลติจูดสูง)

อุณหภูมิขณะเก็บรักษา

-20°C–60°C ที่ระดับน้ำทะเล

ความชื้นพื้นที่จัดเก็บ

10%–90% RH (ไม่มีการควบแน่น)

อัลติจูดพื้นที่จัดเก็บ

30°C@ 0–12,200 ม. เหนือระดับน้ำทะเล

การขนส่ง

แนะนำให้ใช้กล่องบรรจุเดิม หรือเทียบเท่า

การซ่อม

โปรดไปที่เว็บไซต์ด้านล่าง

แล้วเลือกประเทศของคุณเพื่อค้นหาสถานที่ติดต่อของศูนย์บริการ

<http://www.benq.com/welcome>

 所有規格如有變更，恕不另行通知。

光學

解析度

3840 x 2160 含 XPR

1920 x 1080 含 XPR

顯示系統

1-CHIP DMD

鏡頭

F = 1.84 ~ 2, f = 12 ~ 15.6 mm

清晰對焦範圍

1.2m ~ 5.1m @ 廣角,

1.3m ~ 4.9m @ 望遠

光源

240W±3% @ 正常模式

變焦倍率

1.3x ±2%

電氣

電源供應

AC100-240V、3.40 A、50/60 Hz (自動)

耗電量

最大: 350 W; 待機: 0.5 W 最大 @ AC100-240V

機械

重量

4.2 Kg ± 200 g (9.3 lbs ± 0.44 lbs)

輸出端子

喇叭

5 瓦 x 2

音訊訊號輸出

PC 音訊插孔 x 1

SPDIF 至光學 x 1

控制

USB

A 型 x 1: 媒體讀取器 / 磁碟、韌體下載 (1.5A)

A 型 x 1: 供電用 (2.5A)

迷你 B 型 x 1

12V DC x 1: 觸發器用於螢幕控制

RS-232 序列控制

9 pin x 1

紅外線接收器 x 2

輸入端子

視訊訊號輸入

HDMI (HDCP 2.2) x 3

HDMI x1: QS02 Android TV 接收器

環境需求

操作溫度

0°C ~ 40°C 海平面

操作相對溼度

10% ~ 90% (未凝結)

操作海拔

0-1499 公尺, 於 0°C 至 35°C

1500 至 3000 公尺, 在 0°C 至 30°C (開啟

高海拔模式)

儲存溫度

-20°C ~ 60°C 海平面

儲存濕度

10% ~ 90% RH (未凝結)

儲存高度

30°C @ 0~12,200m 海平面上

搬運

建議使用原本或同材質包裝

維修

請瀏覽以下網站並選擇所在國家, 即可找到服務聯絡

窗口。http://www.benq.com/welcome

 所有规格如有变更，恕不事先通知。

光学

分辨率

3840 x 2160 (开启 XPR)

1920 x 1080 (关闭 XPR)

显示系统

1-CHIP DMD

镜头

$F = 1.84 \sim 2, f = 12 \sim 15.6 \text{ mm}$

清晰焦距范围

1.2m ~ 5.1m @ 广角,

1.3m ~ 4.9m @ 远焦

光源

240W \pm 3% @ 正常模式

变焦倍数

1.3x \pm 2%

电气

电源

AC100 \square 240V, 3.40 A, 50/60 Hz (自动)

功耗

最大: 350 W ; 待机: 0.5 W 最大 @ AC100 \square 240V

机械

重量

4.2 Kg \pm 200 g (9.3 磅 \pm 0.44 磅)

输出接口

扬声器

5 W x 2

音频信号输出

PC 音频插孔 x 1

SPDIF 转光学 x 1

控制

USB

Type-A x 1 : 媒体阅读器 / 驱动器、固件下载 (1.5A)

Type-A x 1 : 供电用 (2.5A)

Mini-B x 1

12V DC x 1 : 触发器 (屏幕控制)

RS-232 串行控制

9 针 x 1

红外线接收器 x 2

输入接口

视频信号输入

HDMI (HDCP 2.2) x 3

HDMI x1 : QS02 Android 电视 Dongle

环境要求

运行温度

0°C \square 40 °C (海平面)

运行相对湿度

10%-90% (无冷凝)

运行高度

0 \square 1499 m @ 0°C \square 35°C

1500 \square 3000 m @ 0°C \square 30°C

(高海拔模式开启)

存储温度

-20°C \square 60 °C (海平面)

存储湿度

10% \square 90% RH (无冷凝)

存储海拔高度

30°C@ 0~12,200m (海平面以上)

运输

建议使用原包装或等同物

维修

请访问下面的网站，选择您所在的国家 / 地区以查找您的服务联系窗口。 <http://www.benq.com/welcome>

すべての仕様は予告なしに変更する場合があります。

光学

解像度

3840 x 2160 (XPR あり)

1920 x 1080 (XPR なし)

表示システム

1-CHIP DMD

レンズ

F = 1.84 ~ 2、f = 12 ~ 15.6 mm

鮮明なフォーカス範囲

1.2m ~ 5.1m (ワイド時)、

1.3m ~ 4.9m (望遠時)

光源

240W±3% (標準モード)

ズーム比

1.3x ±2%

電気仕様

電源装置

AC100 ~ 240V、3.40 A、50/60 Hz (自動)

消費電力

最大: 350 W、スタンバイ: 0.5 W (最大) AC100
~ 240V のとき

機械仕様

重量

4.2 Kg ± 200 g (9.3 ポンド ± 0.44 ポンド)

出力端末

スピーカー

5 ワット x 2

オーディオ信号出力

PC オーディオジャック x 1

SPDIF ~ 光 x 1

コントロール

USB

タイプ A x 1: メディアリーダー / ドライブ、

ファームウェアのダウンロード (1.5A)

タイプ A x 1: 電源 (2.5A)

ミニ B x 1

12V DC x 1: 画面コントロール用トリガ

RS-232 シリアルコントロール

9 ピン x 1

IR 受信装置 x 2

入力端末

ビデオ信号入力

HDMI (HDCP 2.2) x 3

HDMI x1: QS02 Android TV ドングル

環境条件

動作温度

0°C ~ 40°C (海拔)

操作時の相対湿度

10% ~ 90% (結露しないこと)

動作高度

0 ~ 1,499 m (0°C ~ 35°C のとき)

1500 ~ 3000 m (0°C ~ 30°C のとき)

高地対応モードオン)

保管温度

-20°C ~ 60°C (海拔)

保管湿度

10% ~ 90% RH (結露しないこと)

保管高度

30°C において 0 ~ 12,200m (海拔)

輸送

元の梱包または同等品を推奨します

修理

以下の Web サイトにアクセスし、お住まいの国を選

び、サービス連絡先窓口を検索してください。

<http://www.benq.com/welcome>

모든 사양은 사전 통보 없이 변경될 수 있습니다 .

광학 사양

해상도
3840 x 2160(XPR 포함)
1920 x 1080(XPR 미포함)

디스플레이 시스템
1-칩 DMD

렌즈
F = 1.84 ~ 2, f = 12 ~ 15.6 mm

선명한 초점 범위
1.2m ~ 5.1m @ 와이드,
1.3m ~ 4.9m @ 원거리

광원
240W±3% @ 보통 모드

줌 비율
1.3x ±2%

전기 사양

전원 공급 장치
AC100 ~ 240V, 3.40 A, 50/60 Hz (자동)

소비 전력
최대 : 350W, 대기 전력 : 0.5W (최대) 사용 시
AC100 ~ 240V

기계 사양

무게
4.2Kg ± 200g (9.3lbs ± 0.44lbs)

출력 단자

스피커
5 W 2 개

오디오 신호 출력
PC 오디오 잭 1 개
SPDIF- 광학 1 개

제어

USB

A 타입 1 개 : 미디어 판독기 / 드라이브, 펌웨어 다운로드 (1.5A)
A 타입 1 개 : 전원 공급 장치 (2.5A)
미니 -B 1 개

12V DC 1 개 : 트리거 (스크린 제어)
RS-232 직렬 컨트롤
9 핀 1 개

IR 수신기 2 개

입력 단자

비디오 신호 입력
HDMI(HDCP 2.2) 3 개
HDMI 1 개 : QS02 Android TV 동글

환경 요건

작동 온도
0°C~40°C(해수면 기준)

작동 상대 습도
10%~90%(비응축)

작동 고도
0~1499m(0°C~35°C)
1500~3000m(0°C~30°C, 높게 모드 사용 시)

보관 온도
-20°C~60°C(해수면 기준)

보관 습도
10%~90% RH(비응축)

보관 고도
30°C@ 0~12,200m(해수면 기준 이상)

운반
원래의 포장 상자나 이와 유사한 포장재를 사용할 것을 권장합니다 .

수리하기
아래 웹사이트로 들어가서 해당 국가를 선택하면 서비스 연락처 창이 나타납니다 .
<http://www.benq.com/welcome>

جميع المواصفات عرضة للتغيير دون سابق إخطار.



الدقة

الدقة

X 3840 × 2160 مع XPR

X 1920 × 1080 بدون XP

نظام العرض

1-CHIP DMD

العدسة

F=1,8 ~ F=12 ~ 105,6 ملم

نطاق التركيز الواضح

من 1,2 إلى 5,1 أمتار عند التكبير

من 1,3 إلى 4,9 أمتار عند التصغير

مصدر المصباح

٢٤٠ وات ± 3% في الوضع العادي

نسبة الزوم

1,3 ضعف ± 2%

الكهرباء

وحدة الإمداد بالطاقة

تيار متردد 100-240 فولت، 3,4 أمبير، 60 50 هرتز (أوتوماتيكي)

استهلاك الطاقة

كحد أقصى: 350 وات؛ وضع الاستعداد: 0,5 وات (كحد أقصى)

في تيار متردد 100-240 فولت

المواصفات الميكانيكية

الوزن

٤,٢ كجم ± ٢٠٠ جم (٩,٣ أرطال ± ٠,٤٤ رطلاً)

أطراف توصيل الخرج

السماعة

٥ وات X

خرج إشارة الصوت

عدد واحد مقبس صوت كمبيوتر شخصي

عدد ١ من SPDIF إلى ضوئي

التحكم

USB

عدد ١ من النوع A: محرك/قارئ وسائط، تنزيل

البرامج الثابتة (١,٥ أمبير)

عدد ١ من النوع A: إمداد الطاقة (٢,٥ أمبير)

عدد ١ مصغر من النوع B

عدد ١ تيار مستمر ١٢ فولت: مفتاح تشغيل للتحكم في الشاشة

تحكم تسلسلي RS-232

عدد واحد ٩ دبابيس

عدد ٢ مستقبل أشعة تحت الحمراء

أطراف توصيل الدخل

دخل إشارة الفيديو

عدد ٣ HDMI (HDCP 2.2)

عدد ١ منفذ HDMI: دونجل تلفزيون QSD02 Android

المتطلبات البيئية

درجة حرارة التشغيل

٤٠-٠ درجة مئوية عند مستوى سطح البحر

الرطوبة النسبية للتشغيل

١٠%-٩٠% (بدون تكثف)

ارتفاع التشغيل

١٤٩٩-٠ - ٣٥ درجة مئوية

١٥٠٠-٣٠٠٠ متراً عند ٣٠-٠ درجة مئوية (مع

وضع الارتفاع العالي)

درجة حرارة التخزين

٢٠-٦٠ درجة مئوية عند مستوى سطح البحر

رطوبة التخزين

١٠%-٩٠% رطوبة نسبية (بدون تكاثف)

ارتفاع التخزين

٣٠ درجة مئوية عند ١٢٢٠٠٠ متر فوق مستوى سطح البحر

النقل

يوصى باستخدام الحزمة الأصلية أو ما يعادلها

الإصلاح

يرجى زيارة موقع الويب أدناه واختيار بلدك لتصل إلى نافذة بيانات الاتصال

بالدعم الفني <http://www.benq.com/welcome>

 **Kaikki tekniset tiedot voivat muuttua ilman ilmoitusta.**

Optinen

Resoluutio

3840 x 2160 XPR:llä
1920 x 1080 ilman XPR:ää

Näyttöjärjestelmä

1-CHIP DMD

Linssi

$F = 1,84 \sim 2, f = 12 \sim 15,6 \text{ mm}$

Selkeä tarkennusalue

1,2 m - 5,1 m @ Laaja,
1,3 m - 4,9 m @ Tele

Valolähteen

240W±3% @ Normaali tila

Zoomaussuhde

1.3x ±2%

Sähkö

Virtalähde

AC 100~240 V, 3,40 A, 50/60 Hz (Automaattinen)

Tehon kulutus

Max: 350 W; Valmiustila: 0,5 W Max :ssa AC 100~
240 V

Mekaaninen

Paino

4,2 kg ± 200 g (9.3 lbs ± 0.44 lbs)

Lähtöliitännät

Kaiutin

5 wattia x 2

Audiosignaalin lähtö

PC-audiliitin x 1
SPDIF - optinen x 1

Hallinta

USB

Type-A x 1: Medialukija/asema, laiteohjelmiston
lataus (1,5 A)
Type-A x 1: Virransyöttö (2,5 A)
Mini-B x 1

12 V DC x 1: Liipaisin näytön ohjausta varten

RS-232-sarjahallinta

9-pinninen x 1

IR-vastaanotin x 2

Tuloliittimet

Videosignaalitulo

HDMI (HDCP 2.2) x 3

HDMI x1: QS02 Android TV -käyttöavain

Ympäristöön liittyvät vaatimukset

Käyttölämpötila

0°C~40°C merenpinnan tasolla

Käytön suhteellinen kosteus

10%~90% (ilman kondensaatiota)

Käyttökorkeus

0~1499 m 0°C~35°C:ssa

1500~3000 m 0°C~30°C:ssa

Korkean paikan tila on päällä

Säilytyslämpötila

-20°C~60°C merenpinnan tasolla

Säilytyskosteus

10~90 % (kondensoitumaton)

Säilytyskorkeus

30°C@ 0 - 12 200 m merenpinnan yläpuolella

Kuljetus

Alkuperäisen pakkauksen tai vastaavan käyttö
suositeltavaa.

Korjaus

Siirry seuraavaan verkko-osoitteeseen ja valitse
maasi löytääksesi yhteystietokkunan.
<http://www.benq.com/welcome>

 Alle spesifikasjoner kan endres uten forvarsel.

Optisk

Oppløsning
3840 x 2160 med XPR
1920 x 1080 uten XPR

Visningssystem
1-CHIP DMD

Linse
F = 1,84 \square 2, f = 12 \square 15,6 mm

Tydelig fokusområde
1,2 \square 5,1 m ved bred,
1,3 \square 4,9 m ved tele

Lyskilde
240W \pm 3% @ Normalmodus

Zoomforhold
1,3 x \pm 2%

Elektrisk

Strømforsyning
AC 100 \square 240 V, 3,40 A, 50/60 Hz (automatisk)

Strømforbruk
Maks.: 350 W; Ventemodus: 0,5 W Maks. ved AC
100 \square 240 V

Mekanisk

Vekt
4,2 kg \pm 200 g (9,3 lb \pm 0,44 lb)

Utdataterminaler

Høytaler
5 watt x 2

Lydsignalutgang
PC-lydport x 1
SPDIF til optisk x 1

Kontroll

USB
Type-A x 1: Medieleser/stasjon, fastvarenedlasting
(1,5 A)
Type-A x 1: Strømforsyning (2,5A)
Mini-B x 1

12V likestrøm x 1: Utløser for skjermkontroll
RS-232-seriekontroll
9-pinnere x 1
IR-mottaker x 2

Inndataterminaler

Videosignalinndata
HDMI (HDCP 2.2) x 3
HDMI x1: QS02 Android TV-dongle

Miljøkrav

Driftstemperatur
0°C \square 40°C ved havets overflate

Relativ driftsfuktighet
10% \square 90 % (uten kondensering)

Høyde over havet i bruk
0 \square 1499 meter ved 0 \square 35°C
1500 \square 3000 meter ved 0 \square 30°C (med
Stor høydemodus på)

Lagringstemperatur
-20°C \square 60°C ved havets overflate

Lagringsfuktighet
10 \square 90 % relativ fuktighet (uten kondens)

Lagringshøyde
30°C ved 0 \square 12 200 m over havets overflate

Transport
Originalpakning eller tilsvarende anbefales

Reparasjon
Besøk nettsiden nedenfor og velg ditt land for å finne
ditt servicekontaktvindu.
<http://www.benq.com/welcome>

🔧 Alle specifikationer kan ændres uden varsel.

Optisk

Opløsning
3840 x 2160 med XPR
1920 x 1080 uden XPR

Displaysystem
1-CHIP DMD

Linse
F = 1,84 ~ 2, f = 12 ~ 15,6 mm

Område for tydeligt fokus
1,2 ~ 5,1 m @ Wide,
1,3 ~ 4,9 m @ Tele

Lyskilde
240W±3% @ Normal-tilstand

Zoomforhold
1,3x ±2%

Elektrisk

Strømforsyning
Vekselstrøm 100-240 V, 3,40 A, 50/60 Hz
(automatisk)

Strømforbrug
Maks.: 350 W; Standby: 0,5 W maks ved
Vekselstrøm 100-240 V

Mekanisk

Vægt
4,2 Kg ± 200 g (9,3 lbs ± 0,44 lbs)

Outputstik

Højtaler
5 watt x 2

Lydudgangsstik
PC-lydstik x 1
SPDIF til optisk x 1

Kontrol

USB
Type-A x 1: Medielæser/drev, Firmware download
(1,5 A)
Type-A x 1: Strømforsyning (2,5 A)
Mini-B x 1

12 V DC x 1: Udløser for skærmkontrol
RS-232 seriel kontrol
9-bens x 1
IR-modtager x 2

Inputstik

Videosignalininput
HDMI (HDCP 2.2) x 3
HDMI x1: QS02 Android TV-dongle

Krav til omgivelserne

Driftstemperatur
0°C ~ 40°C i højde med havoverfladen

Relativ fugtighed under drift
10-90% (uden kondensering)

Højde over havet under drift
0-1499 m ved 0-35°C
1500-3000 m ved 0-30°C (med
Høj højde-tilstand til)

Opbevaringstemperatur
-20°C ~ 60°C i højde med havoverfladen

Fugtighed på opbevaringsstedet
10-90 % RH (ingen kondensering)

Opbevaringshøjde
30°C ved 0-12.200 m over havets overflade

Transport
Originalforpakning eller lignende anbefales

Reparation
Besøg nedenstående webside og vælg dit land for at
finde dit servicekontakt-vindue.
<http://www.benq.com/welcome>

- En** For further information, please download User Manual on official website: <http://www.benq.com/>
- Fr** Pour de plus amples informations, veuillez télécharger le Manuel de l'utilisateur sur le site Internet officiel : <http://www.benq.com/>
- De** Für weitere Informationen laden Sie bitte die Bedienungsanleitung von der offiziellen Webseite herunter: <http://www.benq.com/>
- It** Per ulteriori informazioni, scaricare il manuale utente sul sito web ufficiale: <http://www.benq.com/>
- Es** Para más información, descargue el manual del usuario que encontrará en el sitio web oficial: <http://www.benq.com/>
- Pt** Para mais informações, transfira o Manual do Utilizador a partir do website oficial: <http://www.benq.com/>
- Sv** För ytterligare information, ladda ner bruksanvisningen från den officiella webbplatsen: <http://www.benq.com/>
- Ru** Для получения дополнительной информации загрузите Руководство пользователя с официального веб-сайта: <http://www.benq.com/>
- Nl** Download voor meer informatie de gebruikershandleiding van de officiële website: <http://www.benq.com/>
- Pl** Aby uzyskać więcej informacji, należy pobrać podręcznik użytkownika z oficjalnej witryny: <http://www.benq.com/>
- Tr** Daha fazla bilgi için, lütfen <http://www.benq.com/> adresindeki resmî web sitesinden Kullanım Kilavuzunu indirin.
- Cs** Další informace najdete v Uživatelské příručce, kterou lze stáhnout z oficiálních webových stránek: <http://www.benq.com/>
- Th** สำหรับข้อมูลเพิ่มเติม โปรดดาวน์โหลดคู่มือผู้ใช้ได้จากเว็บไซต์อย่างเป็นทางการของเรา <http://www.benq.com/>
- Tc** <http://www.benq.com/>
- Sc** 有关详细信息，请至官方网站下载用户手册：<http://www.benq.com/>
- Ja** 詳しくは、公式 Web サイト (<http://www.benq.com/>) でユーザーマニュアルをダウンロードしてご確認ください。
- Ko** 자세한 내용을 보려면 공식 웹사이트 <http://www.benq.com/> 에서 사용 설명서를 다운로드하십시오 .
- Ar** لمزيد من المعلومات، يرجى تنزيل دليل المستخدم من الموقع الرسمي: <http://www.benq.com/>
- Fi** Saadaksesi lisätietoja, lataa Käyttöopas viralliselta web-sivustolta: <http://www.benq.com/>
- Nb** Du finner mer informasjon i Brukerhåndboken, som du kan laste ned på det offisielle nettstedet: <http://www.benq.com/>
- Da** For yderligere oplysninger bedes du downloade brugsanvisningen fra det officielle websted: <http://www.benq.com/>



BenQ.com

© 2022 BenQ Corporation.
All rights reserved. Rights of modification reserved.

PWZ39-4001-00
P/N: 4JJR901.001