

Accessories

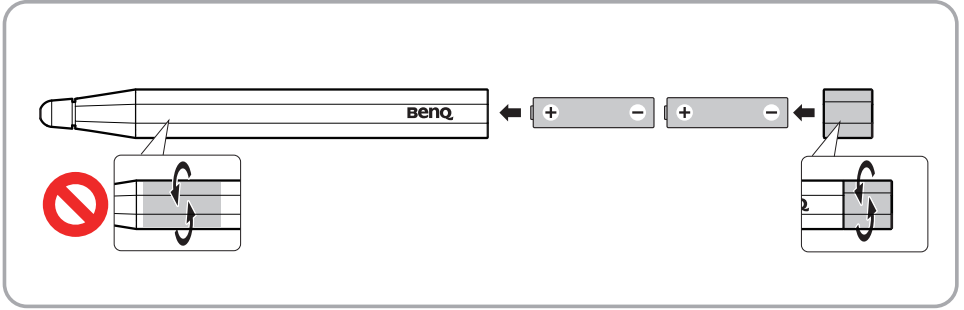

Connecting the PointWrite to PC

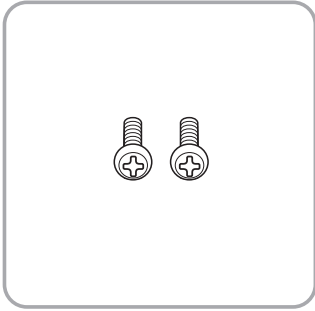
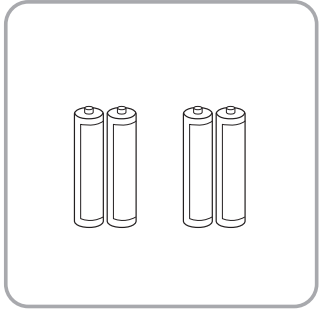
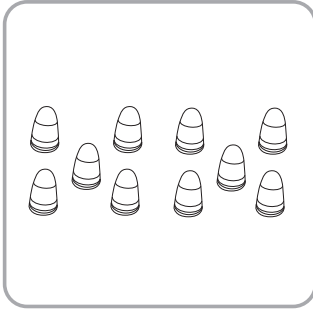
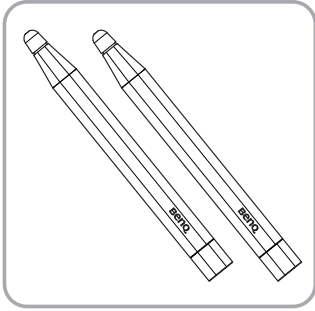
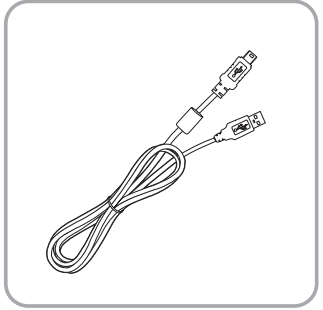
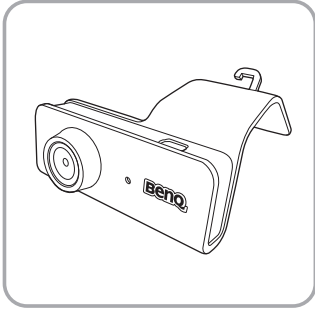
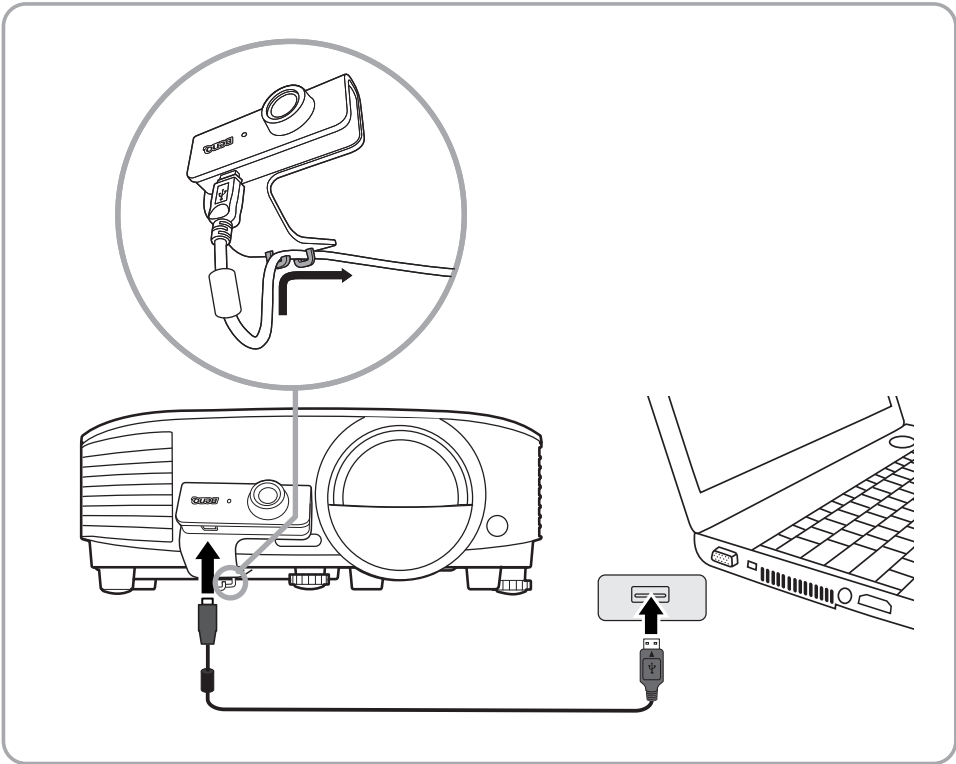
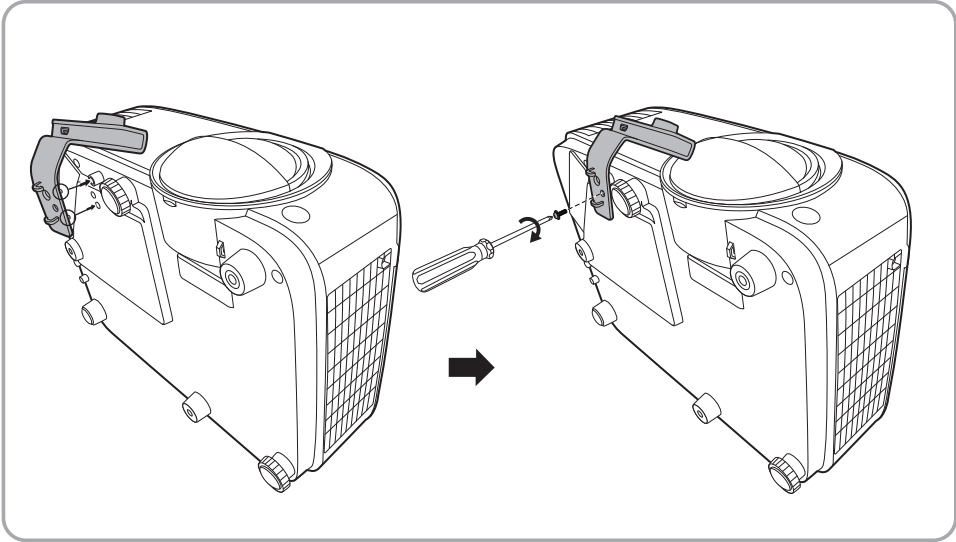

Driver installation

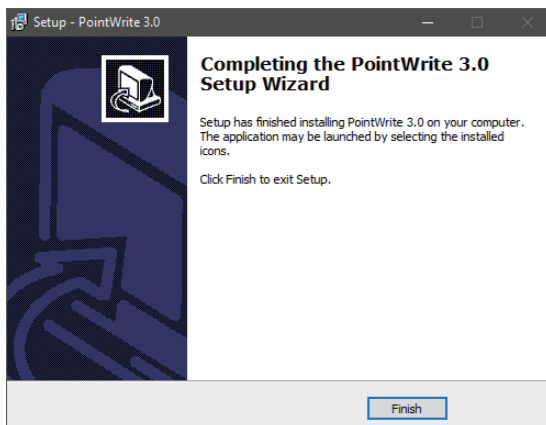
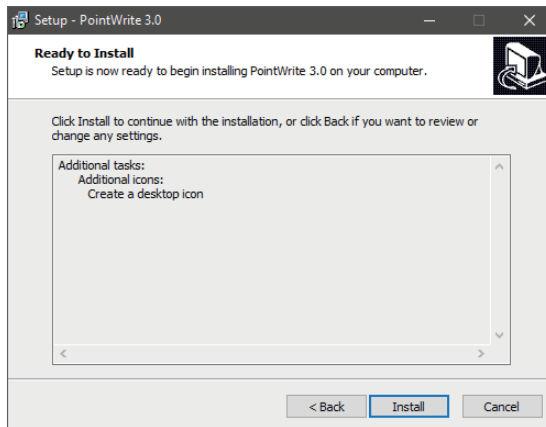
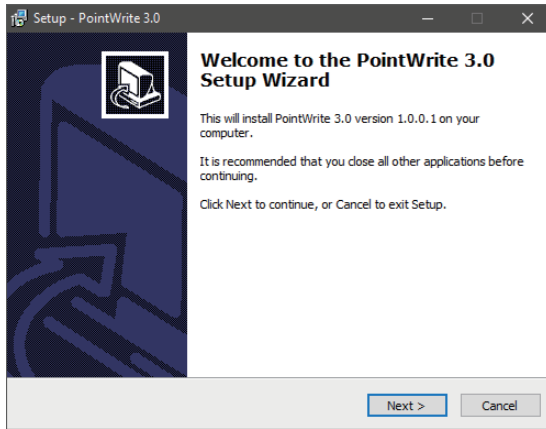

Configuration setting

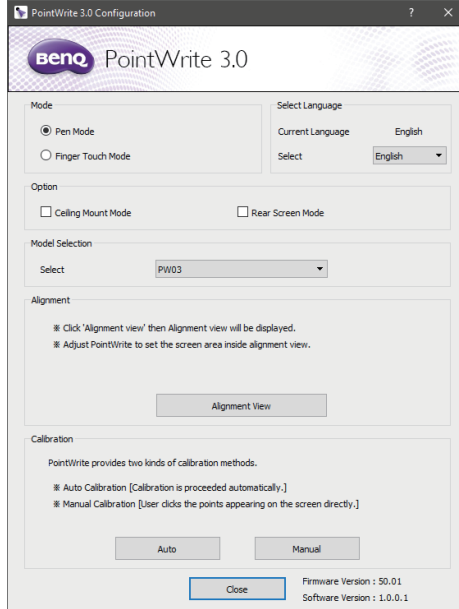

Alignment view

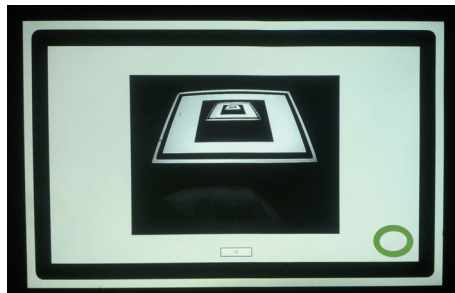
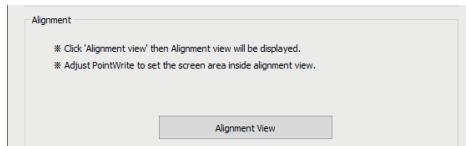

Calibration

Calibration

PointWrite provides two kinds of calibration methods.

- ※ Auto Calibration [Calibration is proceeded automatically.]
- ※ Manual Calibration [User clicks the points appearing on the screen directly.]

Auto Manual

Close Firmware Version : 50.01
Software Version : 1.0.0.1

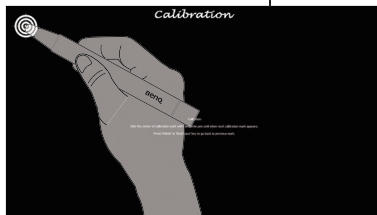
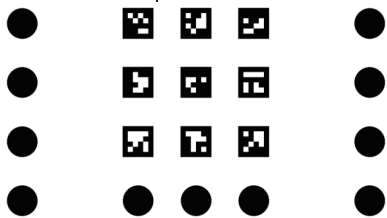



Table of contents

English	7
Français	8
Deutsch	9
Italiano	10
Español	11
Português	12
Svenska	13
Русский.....	14
Nederlands	15
Polski	16
Türkçe	17
Čeština	18
Suomi.....	19
Norsk.....	20
ไทย.....	21
繁體中文	22
简体中文	23
日本語.....	24
한국어.....	25
يـبـجـع.....	26
Română.....	27

 All specifications are subject to change without notice.

Item	Description
PointWrite	
Model name	PW03
Technology	Image Processing Technology
Refresh Rate	60Hz
Response Time	0.016 sec
Auto Calibration	Yes
Calibration Accuracy ^a	Max +/-2 Pixel
Operating Distance	Follow Projector Specification
Multi-User	10 pen simultaneously
Multiple Operation	2 Units
PC Connection	Mini USB
Power Source	PC USB Power
Max USB Cable Length	15 m (5 m USB cable + Repeater cable)
OS Supported	Windows: Windows 8, 10 Mac: 10.9 or later
Storage Temperature	5°C ~ 40°C / 10%~85% RH (Max.) non-condensing, Inside Projector
Operating Temperature	-10°C ~ 60°C / 5%~95% RH (Max.)
Dimensions	71 mm x 48.3 mm x 93.6 mm
Weight	32 g
Compatible model	Selected BenQ short throw models
PointWrite Pen	
Power	AAA Battery*2
Length	164 mm
Diameter	16 mm
Weight	27 g (without batteries)
Color	Black

a. The accuracy of auto calibration will be impacted depending on your environment.

 Toutes les caractéristiques peuvent être modifiées sans notification préalable.

Élément	Description
PointWrite	
Nom de modèle	PW03
Technologie	Technologie de traitement de l'image
Fréquence de rafraîchissement	60Hz
Temps de réponse	Max. 0,016 s
Étalonnage auto	Oui
Précision de l'étalonnage ^a	Max +/-2 pixels
Distance de fonctionnement	Suivre les spécifications du projecteur
Multi-utilisateurs	10 stylets simultanément
Opérations multiples	2 unités
Connexion au PC	Mini USB
Source électrique	Alimentation USB du PC
Longueur maximale du câble USB	15 m (câble USB 5 m + rallonge)
SE Pris en charge	Windows : Windows 8, 10 Mac : 10.9 ou ultérieur
Température/humidité de fonctionnement	5°C ~ 40°C / 10%~85% RH (max.) sans condensation, projecteur d'intérieur
Température/humidité de stockage	-10°C ~ 60°C / 5%~95% RH (max.)
Dimensions	71 mm x 48,3 mm x 93,6 mm
Poids	32 g
Modèle compatible	Certains modèles BenQ à courte focale
PointWrite Pen	
Alimentation	Pile AAA/LR03 x 2
Longueur	164 mm
Diamètre	16 mm
Poids	27 g (sans piles)
Couleur	Noir

a. La précision de l'étalonnage auto sera affectée selon votre environnement.

 Alle Daten können ohne Bekanntmachung geändert werden.

Merkmal	Beschreibung
PointWrite	
Modellname	PW03
Technologie	Bildverarbeitungstechnologie
Aktualisierungsrate	60Hz
Reaktionszeit	Max. 0,016 Sek.
Automatische Kalibrierung	Ja
Kalibrierungsgenauigkeit ^a	Max. +/-2 Pixel
Betriebsabstand	Je nach Technischen Daten des Projektors
Mehrfach-Benutzer	10 Stifte gleichzeitig
Mehrfach-Operationen	2 Einheiten
PC Verbindung	Mini USB
Stromquelle	PC USB-Strom
Max. USB-Kabellänge	15 m (5 m USB-Kabel + Verlängerungskabel)
Unterstützte Betriebssysteme	Windows: Windows 8, 10 Mac: 10.9 oder höher
Betriebstemp./Feuchtigkeit	5°C ~ 40°C / 10%~85% RF (Max.) nicht kondensierend, im Projektorinneren
Lagerungstemp./Feuchtigkeit	-10°C ~ 60°C / 5%~95% RF (Max.)
Abmessungen	71 mm x 48,3 mm x 93,6 mm
Gewicht	32 g
Kompatible Modelle	Ausgewählte BenQ Short-Throw Modelle
PointWrite Stift	
Netzschalter	AAA Batterie*2
Länge	164 mm
Durchmesser	16 mm
Gewicht	27 g (ohne Batterien)
Farbe	Schwarz

a. Die Genauigkeit der automatischen Kalibrierung hängt von der jeweiligen Umgebung ab.

 Tutte le specifiche sono soggette a modifiche senza preavviso.

Elemento	Descrizione
PointWrite	
Nome modello	PW03
Tecnologia	Tecnologia di elaborazione delle immagini
Frequenza aggiornamento	60Hz
Tempo di risposta	Max. 0,016 sec
Calibrazione automatica	Sì
Precisione calibrazione ^a	Max +/-2 Pixel
Distanza di funzionamento	Seguire le specifiche del proiettore
Multi utente	10 penne contemporaneamente
Funzionamento multiplo	2 unità
Connessione PC	Mini USB
Alimentazione	Alimentazione USB PC
Lunghezza massima cavo USB	15 m (5 m cavo USB + cavo ripetitore)
Sistemi operativi supportati	Windows: Windows 8, 10 Mac: 10.9 o successivi
Temperatura operativa/umidità	5°C ~ 40°C / 10%~85% RH (massimo) senza condensa, interno del proiettore
Temperatura di stoccaggio/umidità	-10°C ~ 60°C / 5%~95% RH (massimo)
Dimensioni	71 mm x 48,3 mm x 93,6 mm
Peso	32 g
Modelli compatibili	Modelli BenQ a focale corta
Penna PointWrite	
Alimentazione	2 batterie AAA
Lunghezza	164 mm
Diametro	16 mm
Peso	27 g (senza batterie)
Colore	Nero

a. La precisione della calibrazione automatica dipende dall'ambiente.

 Todas las especificaciones están sujetas a cambio sin previo aviso.

Elemento	Descripción
PointWrite	
Nombre del modelo	PW03
Tecnología	Tecnología de procesamiento de imágenes
Velocidad de actualización	60 Hz
Tiempo de respuesta	Máx. 0,016 seg.
Calibración automática	Sí
Precisión de calibración ^a	Máx. +/-2 píxeles
Distancia de funcionamiento	Siga la especificación del proyector
Múltiples usuarios	10 lápices simultáneamente
Múltiples operaciones	2 unidades
Conexión de PC	Mini USB
Fuente de alimentación	Alimentación USB de PC
Longitud máx. del cable USB	15 m (5 m de cable USB + cable repetidor)
Sistemas operativos compatibles	Windows: Windows 8, 10 Mac: 10.9 o posterior
Temp./Humedad de funcionamiento	5°C ~ 40°C / 10%~85% HR (máx.) sin condensación, interior del proyector
Temp./Humedad de almacenamiento	-10°C ~ 60°C / 5%~95% HR (máx.)
Dimensiones	71 mm x 48,3 mm x 93,6 mm
Peso	32 g
Modelo compatible	Determinados modelos de distancia corta de BenQ
Lápiz PointWrite	
Alimentación	2 pilas AAA
Longitud	164 mm
Diámetro	16 mm
Peso	27 g (sin pilas)
Color	Negro

a. La precisión de la calibración automática dependerá de las condiciones del entorno.

 Todas as especificações estão sujeitas a alteração sem aviso prévio.

Item	Descrição
PointWrite	
Nome do modelo	PW03
Tecnologia	Tecnologia de Processamento de Imagem
Frequência de actualização	60Hz
Tempo de resposta	Máx. 0,016 seg
Calibração Auto	Sim
Exatidão da Calibração ^a	Máx +/-2 Pixel
Distância de funcionamento	Siga a especificação do projetor
Multi-utilizador	10 canetas em simultâneo
Múltiplas Operações	2 Unidades
Ligação PC	Mini USB
Alimentação	Alimentação USB PC
Comprimento máx. do cabo USB	15 m (5 m cabo USB + cabo repetidor)
SO suportado	Windows: Windows 8, 10 Mac: 10.9 ou posterior
Temp./Humidade de funcionamento	5°C ~ 40°C / 10%~85% RH (Máx.) sem condensação, Dento do Projetor
Temp./Humidade de armazenamento	-10°C ~ 60°C / 5%~95% RH (Máx.)
Dimensões	71 mm x 48,3 mm x 93,6 mm
Peso	32 g
Modelo compatível	Modelos seleccionados BenQ de projecção curta
Caneta PointWrite	
Energia	Pilhas AAA*2
Duração	164 mm
Diâmetro	16 mm
Peso	27 g (sem pilhas)
Cor	Preto

a. A exatidão da calibração auto dependerá do seu ambiente.

 Alla specifikationer kan ändras utan föregående meddelande.

Objekt	Beskrivning
PointWrite	
Modellnamn	PW03
Teknik	Bildbehandlingsteknik
Uppdateringsfrekvens	60Hz
Responstid	Max. 0,016 s
Auto calibration (Automatisk kalibrering):	Ja
Kalibreringsprecision ^a	Max +/-2 pixlar
Driftavstånd	Följer projektorns specifikation
Flera användare	10 pennor samtidigt
Flerenhetsdrift	2 enheter
Anslutning till dator	Mini USB
Strömkälla	Strömförsörjning via datorns USB
Max USB-kabellängd	15 m (5 m USB-kabel + reläkabel)
Operativsystem som stöds	Windows: Windows 8, 10 Mac: 10.9 eller senare
Drifttemperatur/Luftfuktighet	5 °C ~ 40 °C / 10%~85% relativ luftfuktighet (som högst) icke-kondenserande, inuti projektor
Förvaringstemperatur/Luftfuktighet	-10 °C ~ 60 °C / 5%~95% relativ luftfuktighet (som högst)
Mått	71 mm x 48,3 mm x 93,6 mm
Vikt	32 g
Kompatibel modell	Utvalda BenQ-modeller med kort kastförhållande
PointWrite-penna	
Ström	2 st. AAA-batterier
Längd	164 mm
Diameter	16 mm
Vikt	27 g (utan batterier)
Färg	Svart

a. Precisionen hos den automatiska kalibreringen påverkas av den aktuella miljön.

Все характеристики могут быть изменены без предварительного уведомления.

Элемент	Описание
PointWrite	
Наименование модели	PW03
Технология	Технология обработки изображений
Частота регенерации	60 Гц
Время отклика	Макс. 0,016 сек.
Автокалибровка	Да
Точность калибровки ^а	Макс. +/-2 пикселя
Рабочее расстояние	Согласно техническим характеристикам проектора
Несколько пользователей	10 перьев одновременно
Параллельная работа	2 устройства
Подключение к ПК	USB мини
Источники питания	Питание от USB ПК
Макс. длина USB-кабеля	15 м (USB-кабель 5 м + кабель-повторитель)
Поддерживаемые ОС	Windows: Windows 8, 10 Mac: 10.9 или новее
Температура/влажность при эксплуатации	5 °С~40 °С/10 %~85 % ОВВ (макс.) без конденсации, внутри проектора
Температура/влажность при хранении	-10 °С~60 °С/5 %~95 % ОВВ (макс.)
Габаритные размеры	71 x 48,3 x 93,6 мм
Масса	32 г
Совместимая модель	Определенные модели VenQ для проецирования с малого расстояния
Перо PointWrite	
Питание	2 батареи AAA
Длина	164 мм
Диаметр	16 мм
Масса	27 г (без батарей)
Цвет	Черный

а. Точность автокалибровки зависит от среды.

Alle specificaties kunnen zonder voorafgaande kennisgeving worden gewijzigd.

Item	Beschrijving
PointWrite	
Modelnaam	PW03
Technologie	Beeldverwerkingstechnologie
Vernieuwingsfrequentie	60 Hz
Reactietijd	Max. 0,016 sec
Automatisch ijken	Ja
Ijknauwkeurigheid ^a	Max +/-2 pixel
Bedrijfsafstand	Volg de specificaties van de projector
Multi-gebruiker	10 pennen gelijktijdig
Simultaan gebruik	2 eenheden
Pc-verbinding	Mini-USB
Energiebron	PC USB-energie
Maximale lengte USB-kabel	15 m (5 m USB-kabel + repeater-kabel)
Ondersteunde besturingssystemen	Windows: Windows 8, 10 Mac: 10.9 of nieuwer
Bedrijfstemperatuur/vochtigheid	5°C ~ 40°C / 10%~85% RLV (max.) geen condensvorming, binnenzijde projector
Opslagtemperatuur/vochtigheid	-10°C ~ 60°C / 5%~95% RLV (max.)
Afmetingen	71 mm x 48,3 mm x 93,6 mm
Gewicht	32 g
Compatibel model	Geselecteerde BenQ-modellen met short throw
PointWrite-pen	
Energie	AAA-batterij*2
Lengte	164 mm
Diameter	16 mm
Gewicht	27 g (zonder batterijen)
Kleur	Zwart

a. De nauwkeurigheid van automatisch ijken is afhankelijk van de omgeving.

Wszytkie specyfikacje mogą ulec zmianie bez powiadomienia.

Pozycja	Opis
PointWrite	
Nazwa modelu	PW03
Technologia	Technologia przetwarzania obrazu
Częstotliwość odświeżania	60 Hz
Czas reakcji	Maks. 0,016 s
Automatyczna kalibracja	Tak
Dokładność kalibracji ^a	Maks. +/-2 piksele
Odległość obsługi	Zgodnie z danymi technicznymi projektora
Wielu użytkowników	10 piór jednocześnie
Praca wielu urządzeń	2 urządzenia
Połączenie z komputerem	Mini USB
Źródło zasilania	Zasilanie przez USB komputera
Maks. długość kabla USB	15 m (5 m kabel USB + przedłużacz USB)
Obsługiwane systemy operacyjne	Windows: Windows 8, 10 Mac: 10.9 lub nowszy
Temperatura/wilgotność robocza	5°C ~ 40°C / 10%~85% wilgotności względnej (maks.) bez skraplania, wewnątrz projektora
Temperatura/wilgotność przechowywania	-10°C ~ 60°C / 5%~95% wilgotności względnej (maks.)
Wymiary	71 mm x 48,3 mm x 93,6 mm
Ciężar	32 g
Zgodne modele	Wybrane modele BenQ z krótką projekcją
Piéro PointWrite	
Zasilanie	Bateria AAA*2
Długość	164 mm
Średnica	16 mm
Ciężar	27 g (bez baterii)
Kolor	Czarny

a. Dokładność kalibracji automatycznej zależy od warunków otoczenia.

 Tüm spesifikasyonlar, haber verilmeden deęiştirilebilir.

Öge	Bilgiler
PointWrite	
Model adı	PW03
Teknoloji	Görüntü İşleme Teknolojisi
Yenileme Hızı	60Hz
Yanıt Süresi	Maks. 0,016 sn
Otomatik Kalibrasyon	Evet
Kalibrasyon Hassasiyeti ^a	Maks +/-2 Piksel
Kullanım Mesafesi	Projektör Özelliklerine Bakın
Birden Fazla Kullanıcı	Aynı anda 10 kalem
Çoklu Kullanım	2 Birim
Bilgisayar Bağlantısı	Mini USB
Güç Kaynağı	Bilgisayar USB Aracılığıyla
Maks USB Kablo Uzunluğu	15 m (5 m USB kablosu + Uzatma kablosu)
Desteklenen İşletim Sistemleri	Windows: Windows 8, 10 Mac: 10.9 veya sonrası
Çalışma Sıcaklığı/Nem	5°C ~ 40°C / %10~%85 BN (Maks.) yoğunlaşmayan, Projektör İçinde
Saklama Sıcaklığı/Nem	-10°C ~ 60°C / %5~%95 BN (Maks.)
Boyutlar	71 mm x 48,3 mm x 93,6 mm
Ağırlık	32 g
Uyumlu model	Bazı BenQ kısa mesafeli modelleri
PointWrite Kalem	
Güç	AAA Pili*2
Uzunluk	164 mm
Çap	16 mm
Ağırlık	27 g (piller hariç)
Renk	Siyah

a. Otomatik kalibrasyonun hassasiyeti bulunduęunuz ortama baęlı olarak deęişecektir.

 Veškeré technické údaje se mohou změnit bez předchozího upozornění.

Položka	Popis
PointWrite	
Název modelu	PW03
Technologie	Technologie zpracování obrazu
Obnovovací frekvence	60 Hz
Doba odezvy	Max. 0,016 s
Automatická kalibrace	Ano
Přesnost kalibrace ^a	Max. +/-2 pixely
Rozsah vzdáleností	Podle specifikací projektoru
Podpora více uživatelů	10 per současně
Podpora více zařízení	2 jednotky
Připojení k počítači	Mini USB
Zdroj napájení	Napájení přes USB konektor počítače
Max. délka USB kabelu	15 m (USB kabel 5 m + prodlužovací kabel)
Podporovaný OS	Windows: Windows 8, 10 Mac: 10.9 nebo novější
Provozní teplota/vlhkost	5 °C – 40 °C / 10 % – 85 % RV (max.) nekondenzující, uvnitř projektoru
Skladovací teplota/vlhkost	-10 °C – 60 °C / 5 % – 95 % RV (max.)
Rozměry	71 mm × 48,3 mm × 93,6 mm
Hmotnost	32 g
Kompatibilní modely	Vybrané modely BenQ s krátkou projekční vzdáleností
Pero PointWrite	
Napájení	2× AAA baterie
Délka	164 mm
Průměr	16 mm
Hmotnost	27 g (s bateriemi)
Barva	Černá

a. Přesnost automatické kalibrace závisí na podmínkách používání.

 Teknisiin tietoihin voidaan tehdä muutoksia ilmoituksesta.

Tuote	Kuvaus
PointWrite	
Mallinimi	PW03
Teknologia	Kuvan prosessointitekнологia
Virkistystaajuus	60 Hz
Vasteaika	Maks. 0,016 s
Automaattinen kalibrointi	Kyllä
Kalibroinnin tarkkuus ^a	Maks. +/-2 pikseliä
Käyttöväli	Noudata projektorin määrittymiä
Useampi käyttäjä	10 kynää samanaikaisesti
Monta käyttöyksikköä	2 yksikköä
Tietokoneliitäntä	Mini-USB
Virtalähde	Virransyöttö tietokoneen USB-liitännällä
Maks. USB-kaapelin pituus	15 m (5 m USB-kaapeli + toistimen kaapeli)
Tuettu käyttöjärjestelmä	Windows: Windows 8, 10 Mac: 10.9 tai uudempi
Käyttöympäristön lämpötila/kosteus	5 °C ~ 40 °C / 10 % ~ 85 % suhteellinen kosteus (maks.) ei kondensoituvaa, projektorin sisällä
Säilytysympäristön lämpötila/kosteus	-10 °C ~ 60 °C / 5 % ~ 95 % suhteellinen kosteus (maks.)
Mitat	71 mm x 48,3 mm x 93,6 mm
Paino	32 g
Yhteensopiva malli	Valitut lyhyen välimatkan BenQ-mallit
PointWrite-kynä	
Teho	AAA-paristo*2
Pituus	164 mm
Halkaisija	16 mm
Paino	27 g (ilman paristoja)
Väri	Musta

a. Automaattisen kalibroinnin tarkkuus riippuu ympäristöstä.

 Alle spesifikasjoner kan endres uten forvarsel.

Punkt	Beskrivelse
PointWrite	
Modellnavn	PW03
Teknologi	Image Processing Technology
Oppfriskningsfrekvens	60 Hz
Responstid	Maks 0,016 sek
Autokalibrering	Ja
Kalibreringsnøyaktighet ^a	Maks +/-2 piksler
Bruksavstand	Følg projektorens spesifikasjoner
Flere brukere	10 pinner samtidig
Multi-bruk	2 enheter
PC-tilkobling	Mini USB
Strømkilde	PC USB-strøm
Maks USB kabellengde	15 m (5 m USB kabel + repeaterkabel)
Støttede operativsystemer	Windows: Windows 8, 10 Mac: 10.9 eller nyere
Brukstemperatur/luftfuktighet	5 °C ~ 40 °C / 10~85 % relativ luftfuktighet (maks.) ikke-kondenserende, inni projektoren
Lagringstemperatur/luftfuktighet	-10 °C ~ 60 °C / 5~95 % relativ luftfuktighet (maks.)
Mål	71 mm x 48,3 mm x 93,6 mm
Vekt	32 g
Kompatibel modell	Utvalgte BenQ kortdistansemodeller
PointWrite penn	
Strøm	AAA Batteri*2
Lengde	164 mm
Diameter	16 mm
Vekt	27 g (uten batterier)
Farge	Sort

a. Nøyaktigheten på autokalibreringen avhenger av omgivelsene.

☞ รายละเอียดทางด้านเทคนิคทั้งหมดอาจเปลี่ยนแปลงได้โดยไม่ต้องแจ้งให้ทราบล่วงหน้า

รายการ	คำอธิบาย
PointWrite	
ชื่อรุ่น	PW03
เทคโนโลยี	เทคโนโลยีการประมวลผลภาพ
อัตรารีเฟรช	60Hz
เวลาตอบสนอง	สูงสุด 0.016 วินาที
การปรับเทียบอัตโนมัติ	มี
ความแม่นยำในการปรับเทียบ ^a	สูงสุด +/- 2 พิกเซล
ระยะห่างในการทำงาน	เป็นไปตามรายละเอียดทางด้านเทคนิคของโปรเจคเตอร์
ผู้ใช้หลายคน	10 ปากกาพร้อมกัน
การทำงานหลายอย่าง	2 ยูนิต
การเชื่อมต่อพีซี	มินิ USB
แหล่งพลังงาน	พลังงานจาก USB พีซี
ความยาวสายเคเบิล USB สูงสุด	15 ม. (สายเคเบิล USB 5 ม. + สายรีพีทเตอร์)
ระบบปฏิบัติการที่สนับสนุน	Windows: Windows 8, 10 Mac: 10.9 หรือใหม่กว่า
อุณหภูมิ/ความชื้นในการทำงาน	5°C ~ 40°C / 10%~85% RH (สูงสุด) ไม่กลั่นตัวเป็นหยดน้ำ ภายในโปรเจคเตอร์
อุณหภูมิ/ความชื้นในการเก็บรักษา	-10°C ~ 60°C / 5%~95% RH (สูงสุด)
ขนาด	71 มม. x 48.3 มม. x 93.6 มม.
น้ำหนัก	32 ก.
รุ่นที่เข้ากันได้	BenQ รุ่นการฉายระยะสั้นที่ระบุ
PointWrite Pen	
พลังงาน	แบตเตอรี่ AAA*2
ความยาว	164 มม.
เส้นผ่าศูนย์กลาง	16 มม.
น้ำหนัก	27 ก. (ไม่รวมแบตเตอรี่)
สี	ดำ

a. ความแม่นยำของการปรับเทียบอัตโนมัติจะได้รับผลกระทบจากสภาพแวดล้อมของคุณ

 所有規格如有變更，恕不另行通知。

項目	說明
PointWrite	
型號名稱	PW03
技術	影像處理技術
更新頻率	60Hz
回應時間	最長 0.016 秒
自動校正	是
校正精確度 ^a	最大 +/- 2 像素
操作距離	隨投影機規格
多重使用者	可同步使用 10 隻控制筆
多元操作	2 組裝置
PC 連接	Mini USB
電源	PC USB 電源
最大 USB 訊號線長度	15 公尺 (5 公尺 USB 訊號線 + 延長線)
支援的作業系統	Windows : Windows 8、10 Mac : 10.9 或更高版本
操作溫度 / 濕度	5°C ~ 40°C / 10% ~ 85% RH (最大) 非冷凝 · 投影機內部
存放溫度 / 濕度	-10°C ~ 60°C / 5% ~ 95% RH (最大)
尺寸	71 公釐 x 48.3 公釐 x 93.6 公釐
重量	32 公克
相容機型	部份 BenQ 短焦鏡頭機型
PointWrite 控制筆	
電源	AAA 電池 *2
長度	164 mm
直徑	16 公釐
重量	27 公克 (不含電池)
色彩	黑色

a. 自動校正的精確度會由於您的環境而受影響。

 所有规格如有更改，恕不另行通知。

项目	描述
PointWrite	
型号名称	PW03
技术	图像处理技术
刷新率	60Hz
响应时间	最大 0.016 秒
自动校准	是
校准精度 ^a	最大 +/-2 像素
操作距离	按投影机规格
多用户	同时 10 支笔操作
多用户操作	2 台设备
PC 连接	Mini USB
电源	PC USB 电源
最大 USB 线长度	15 米 (5 米 USB 线 + 中继器线)
支持的操作系统	Windows: Windows 8、10 Mac: 10.9 或更新
工作温度 / 湿度	5°C ~ 40°C / 10%~85% RH (最大) 无冷凝, 投影机内
贮藏温度 / 湿度	-10°C ~ 60°C / 5%~95% RH (最大)
外形尺寸	71 毫米 x 48.3 毫米 x 93.6 毫米
重量	32 克
兼容型号	所选的 BenQ 短距型号
PointWrite 笔	
电源	AAA 电池 *2
长度	164 毫米
直径	16 毫米
重量	27 克 (不含电池)
色彩	黑色

a. 自动校准的精度将受环境的影响。

🗨️ 仕様はすべて予告なしに変更されることがあります。

項目	説明
PointWrite	
モデル名	PW03
テクノロジー	画像処理テクノロジー
リフレッシュレート	60Hz
応答時間	最大 0.016 秒
自動キャリブレーション	あり
キャリブレーション精度 ^a	最大 +/-2 ピクセル
操作距離	プロジェクターの仕様をご覧ください
マルチユーザー	10 本のペンを同時使用
マルチ操作	2 台
PC 接続	Mini USB
電源	PC USB 電源
USB ケーブルの最大長	15 m (5 m USB ケーブル + リピーターケーブル)
OS 対応	Windows : Windows 8、10 Mac : 10.9 以上
動作温度 / 湿度	5°C ~ 40°C / 10%~85% RH (最大) 結露なきこと、プロジェクター内部
保管温度 / 湿度	-10°C ~ 60°C / 10%~95% RH (最大)
外形寸法	71 mm x 48.3 mm x 93.6 mm
重量	32 g
互換モデル	一部の BenQ ショーとスロー モデル
PointWrite ペン	
電源	AAA (単 4) 電池 *2
長さ	164 mm
直径	16 mm
重量	27 g (電池なし)
色	黒

a. キャリブレーションの精度は、環境の影響を受けます。

☞ 모든 사양은 사전 통보 없이 변경될 수 있습니다.

항목	설명
PointWrite	
모델명	PW03
기술	이미지 처리 기술
새로 고침 속도	60Hz
응답 시간	최대 0.016 초
자동 보정	예
보정의 정확성 ^a	최대 +/-2 픽셀
작동 거리	프로젝터 사양 따름
다수의 사용자	10 개의 펜을 동시에 사용 가능
다중 작동	2 개의 장치
PC 연결	미니 USB
전원 소스	PC USB 전원
최대 USB 케이블 길이	15 미터 (USB 케이블 5 미터 + 리피터 케이블)
지원되는 OS	Windows: Windows 8, 10 Mac: 10.9 이상
작동 온도 / 습도	5°C ~ 40°C / 10%~85% RH(최대) 비응축, 프로젝터 내부
저장 온도 / 습도	-10°C ~ 60°C / 5%~95% RH(최대)
크기	71mm x 48.3mm x 93.6mm
무게	32g
호환되는 모델	일부 BenQ 쇼트 스트로우 모델
PointWrite 펜	
전원	AAA 배터리 2 개
길이	164mm
지름	16mm
무게	27g(배터리 제외)
컬러	검정

a. 자동 보정의 정확성은 사용 환경의 영향을 받습니다.



جميع المواصفات عرضة للتغيير دون سابق إخطار.

الوصف	العنصر
PointWrite	
PW03	اسم الطراز
تقنية معالجة الصور	التقنية
٦٠ هرتز	معدل التحديث
٠.٠١٦ ثانية كحد أقصى	زمن الاستجابة
نعم	المعايرة التلقائية
٢-/٤ بكسل كحد أقصى	دقة المعايرة
اتباع مواصفات جهاز العرض	مسافة التشغيل
١٠ أقلام في وقت واحد	المستخدمون المتعددون
وحدثان	التشغيل المتعدد
منفذ USB مصغر	توصيل كمبيوتر
بطاقة USB للكمبيوتر	مصدر الطاقة
١٥ مترًا (كيل بطول ٥ أمتار + كبل USB تكرر)	الحد الأقصى لطول كبل USB
Windows 8, 10 :Windows Mac :١٠.٩ أو أحدث	نظام التشغيل المدعوم
من ٥ إلى ٤٠ درجة / من ١٠٪ إلى ٨٥٪ رطوبة نسبية (كحد أقصى) بدون تكاثف، داخل جهاز العرض	درجة حرارة/رطوبة التشغيل
من ١٠- إلى ٦٠ درجة / من ٥٪ إلى ٩٥٪ رطوبة نسبية (كحد أقصى)	درجة حرارة/رطوبة التخزين
٧١ × ٤٨.٣ × ٩٣.٦ مم	الأبعاد
٣٢ جم	الوزن
بعض طرز الإسقاط القصير من BenQ	الطرز المتوافق
قلم PointWrite	
عدد ٢ بطارية AAA	الطاقة
١٦٤ مم	الطول
١٦ مم	القطر
٢٧ جم (بدون بطاريات)	الوزن
أسود	اللون

١- ستعتمد دقة المعايرة التلقائية على البيئة

 Toate specificațiile pot fi modificate fără o notificare prealabilă.

Element	Descriere
PointWrite	
Denumirea modelului	PW03
Tehnologie	Tehnologie de procesare a imaginii
Rata de înprospătare	60Hz
Timp de răspuns	Max. 0,016 sec
Calibrare automată	Da
Precizia calibrării ^a	Max +/-2 Pixel
Distanța de operare	Specificații pentru proiector
Utilizator multiplu	10 pen-uri simultan
Operare multiplă	2 unități
Conectarea la PC	Mini-USB
Sursă de alimentare	Alimentare PC USB
Lungimea max a cablului USB	15 m (5 m cablu USB + cablu prelungitor)
OS suportat	Windows: Windows 8, 10 Mac: 10.9 sau mai recent
Temperatură/umiditate de operare	5°C ~ 40°C / 10%~85% RH (Max.) fără condens, proiector interior
Temperatură/umiditate de depozitare	-10°C ~ 60°C / 5%~95% RH (Max.)
Dimensiuni	71 mm x 48,3 mm x 93,6 mm
Greutate	32 g
Model compatibil	Modele BenQ cu distanță scurtă de proiecție
Pen PointWrite	
Pornit/Oprit	Baterie AAA x 2
Lungime	164 mm
Diametru	16 mm
Greutate	27 g (fără baterii)
Culoare	Negru

a. Precizia calibrării automate este afectată de mediu.

台灣區專用

限用物質含有情況標示聲明

設備名稱:多點互動書寫模組

單元	限用物質及其化學符號					
	鉛 (Pb)	汞 (Hg)	鎘 (Cd)	六價鉻 (Cr ⁶⁺)	多溴聯苯 (PBB)	多溴二苯醚 (PBDE)
塑膠殼	○	○	○	○	○	○
金屬件	○	○	○	○	○	○
主板	○	○	○	○	○	○
鏡頭	○	○	○	○	○	○

備考1. “超出0.1 wt %”及“超出0.01 wt %”係指限用物質之百分比含量超出百分比含量基準值。

備考2. “○”係指該項限用物質之百分比含量未超出百分比含量基準值。

備考3. “-”係指該項限用物質為排除項目。



依据中国《电器电子产品有害物质限制使用管理办法》为控制和减少电子信息产品废弃后对环境造成的污染，促进生产和销售低污染电子信息产品，保护环境和人体健康，仅提供有关本产品可能含有有毒及有害物质如后：

部件名称	产品中有害物质的名称及含量					
	有害物质					
	铅 (Pb)	汞 (Hg)	镉 (Cd)	六价铬 (Cr(VI))	多溴联苯 (PBB)	多溴二苯醚 (PBDE)
塑膠殼	○	○	○	○	○	○
金屬件	○	○	○	○	○	○
主板	○	○	○	○	○	○
鏡頭	○	○	○	○	○	○

*: 电路板组件包括印刷电路板及其构成的零部件，如电阻、电容、集成电路、连接器等。

本表格依据 SJ/T 11364 的规定编制

O: 表示该有害物质在该部件所有均质材料中的含量均在 GB/T 26572 规定的限量要求下。

X: 表示该有害物质至少在该部件的某一均质材料中的含量超过 GB/T 26572 规定的限量要求。

上表中打 "X" 的部件中，应功能需要，部分有害物质含量超出 GB/T 26572 规定的限量要求，但符合欧盟 ROHS 法规要求(属于豁免部分)。

有关中国《电器电子产品有害物质限制使用管理办法》之相关规定请参考信息产业部所公布之信息。

Coarse Classification	Chemical Substance Table					
	Pb	Hg	Cd	Cr+6	PBB	PBDE
Plastic parts	O	O	O	O	O	O
Metals	O	O	O	O	O	O
PCBA	O	O	O	O	O	O
Lens	O	O	O	O	O	O

*: PCBA consisted of bare printed circuit board, soldering and its surface-mounted elements, such as resistors, capacitors, arrays, connectors, chips, etc.
NOTE 1: The "O" indicates that the percentage content of the substance to be calculated is not exceeding the reference percentage content.
NOTE 2: The "Exempted" item means that the specified chemical substance corresponds to the items exempted by the standard of JIS C 0950.
JIS C 0950

JIS C 0950 (applicable only for models with JIS C 0950 certificate)

日本工業規格番号 JIS C 0950 (通称: J-Moss) は、包装箱 (外箱)、カタログ類 (取扱説明書、印刷物、ウェブサイトなど) へ表示する方法について規定した、電気・電子機器の日本工業規格です。対象となる特定の化学物質は、下記となります。



含有マーク

当該化学物質が指定の含有基値を超えている場合の製品に付与するマーク。



グリーンマーク

当該化学物質が、含有マークの除外事項を除き指定の含有基準値以下である製品に、メーカーが任意で表示することが出来るマーク。



R Mark

R Mark is used if the amount of the specific chemical substances is over the specified standards.



G Mark

G Mark can be used voluntarily if the amount of the specific chemical substances is under the specified standards (excluding the exceptions as specified by the R Mark standards).

- En** For further information, please download User Manual on official website: <http://www.benq.com/>
- Fr** Pour de plus amples informations, veuillez télécharger le Manuel de l'utilisateur sur le site Internet officiel : <http://www.benq.com/>
- De** Für weitere Informationen laden Sie bitte die Bedienungsanleitung von der offiziellen Webseite herunter: <http://www.benq.com/>
- It** Per ulteriori informazioni, scaricare il manuale utente sul sito web ufficiale: <http://www.benq.com/>
- Es** Para más información, descargue el manual del usuario que encontrará en el sitio web oficial: <http://www.benq.com/>
- Pt** Para mais informações, transfira o Manual do Utilizador a partir do website oficial: <http://www.benq.com/>
- Sv** För ytterligare information, ladda ner bruksanvisningen från den officiella webbplatsen: <http://www.benq.com/>
- Ru** Для получения дополнительной информации загрузите Руководство пользователя с официального веб-сайта: <http://www.benq.com/>
- Nl** Download voor meer informatie de gebruikershandleiding van de officiële website: <http://www.benq.com/>
- Pl** Aby uzyskać więcej informacji, należy pobrać podręcznik użytkownika z oficjalnej witryny: <http://www.benq.com/>
- Tr** Daha fazla bilgi için, lütfen <http://www.benq.com/> adresindeki resmî web sitesinden Kullanım Kilavuzunu indirin.
- Cs** Další informace najdete v Uživatelské příručce, kterou lze stáhnout z oficiálních webových stránek: <http://www.benq.com/>
- Th** สำหรับข้อมูลเพิ่มเติม โปรดดาวน์โหลดคู่มือผู้ใช้ได้จากเว็บไซต์อย่างเป็นทางการของเรา <http://www.benq.com/>
- Tc** 有關詳細訊息，請至官方網站下載使用手冊：<http://www.benq.com/>
- Sc** 有关详细信息，请至官方网站下载用户手册：<http://www.benq.com/>
- Ja** 詳しくは、公式 Web サイト (<http://www.benq.com/>) でユーザーマニュアルをダウンロードしてご確認ください。
- Ko** 자세한 내용을 보려면 공식 웹사이트 <http://www.benq.com/> 에서 사용 설명서를 다운로드하십시오 .
- Ar** لمزيد من المعلومات، يرجى تنزيل دليل المستخدم من الموقع الرسمي :
<http://www.benq.com/>
- Ro** Pentru informații suplimentare, descărcați manualul de utilizare de pe site-ul web oficial: <http://www.benq.com/>
- Fi** Lisätietoja, käy alla olevalla verkkosivulla: <http://www.benq.com/>
- Nb** For ytterligere informasjon, vennligst besøk nedenforstående webside: <http://www.benq.com/>