



SL7502K/SL8502K
彩色液晶平面顯示器
使用手冊



免責聲明

對於本文件之任何明示或暗示內容，BenQ Corporation 不做任何保證。BenQ Corporation 保留修改或變更本文之權利，並且修改或變更內容將不另行通知。

著作權

著作權所有 2020 年，BenQ Corporation。所有權利均予保留。未經過 BenQ Corporation 書面同意之前，不得將本出版品的任何部份以電子、機械、電磁、光學、化學、人工或其它任何方式重製、傳送、改寫、儲存於檢索系統，或翻譯成任何語言或電腦語言。

產生的 PANTONE® 色彩可能不符合 PANTONE 識別的標準。關於正確的色彩，請參閱最新版 PANTONE 出版品。PANTONE® 及其它 Pantone 商標為 Pantone LLC 財產。© Pantone LLC，2020。

產品支援

本文件旨在為客戶提供最新且最正確的資訊，因此所有內容可能隨時修改，恕不另行通知。如需本文件的最新版及其它產品資訊，請造訪網站。可用的檔案可能因機型而異。

1. 確定電腦已連接至網際網路。
2. 請造訪 www.BenQ.com 的當地網站。網站的配置和內容可能會依您所在地區 / 國家而異。
 - 使用手冊及相關文件：www.BenQ.com > 商用方案 > 支援服務 > 下載 > 機型名稱 > 使用手冊
 - (僅限歐盟) 拆解的資訊：提供於使用手冊的下載頁面。本文件根據法規 (EU) 2019/2021 而提供，以利於修復或回收您的產品。在保固期間內，務必聯絡當地客戶服務進行維修。如果要維修超過保固期的產品，建議您洽詢合格的維修人員並向 **BenQ** 購買維修零件，藉以確保相容性。除非您知道後果，否則請勿拆卸產品。如果在產品上無法找到拆解的資訊，請聯絡當地客戶服務尋求協助。

目錄

產品支援	3
安全警告與注意事項	6
重要安全說明	7
本顯示器 LCD 面板注意事項	7
遙控器安全注意事項	8
電池安全注意事項	8
BenQ ecoFACTS	8
包裝內容	9
設置顯示器	10
安裝顯示器	10
將顯示器安裝於牆面	10
縱向安裝	11
顯示器零件及其功能	12
後面板	12
輸入 / 輸出端子	13
遠端控制	14
使用遙控器	15
連接	16
連接音訊 / 視訊訊號	16
連接電源	17
基本操作	18
開啟或關閉顯示器	18
切換輸入訊號	19
調整音源音量	19
OSD 功能表操作	20
初始設定	21
設定	21

下載軟體	22
設定網際網路連線.....	22
更新軟體	23
功能表操作	25
Android 輸入	25
其它輸入	35
Android 系統介面.....	38
主介面	38
多媒體檔案	39
應用程式	45
功能表	45
X-Sign	46
關於全部應用程式.....	48
TeamViewer Meeting	49
WPS Office	50
BenQ Suggests	52
InstaShare	53
產品資訊.....	55
規格	55
尺寸	57
支援的輸入訊號解析度.....	59
疑難排解	60

安全警告與注意事項



等邊三角形圖示當中的閃電箭頭符號，意在警告使用者產品機殼內部會產生非絕緣的「危險電壓」，且強度足以導致人員觸電的風險。



等邊三角形圖示當中的驚嘆號，意在警告使用者該裝置附有重要的操作與維護（維修）文字說明。

本產品必須接地

為確保操作安全，您僅可以將 3 針腳插頭插入至標準 3 針腳電源插座，以透過標準家庭電路將產品有效接地。產品必須使用三芯延長線並正確連接電源，以將產品電源接地。電源延長線連接錯誤是造成致命危險的一大主因。

產品正常運作並不表示電源插座已接地，或是安裝過程一切安全無虞。為了安全起見，若您對於是否有效將電源插座接地有任何疑慮，請洽詢合格的電工技師。

- 電源供應器主插頭應隨時保持容易操作的狀態。AC 電源插座（主插座）應安裝於設備附近，以便使用。若要從 AC 主插座完全拔下此設備的電源線，請從 AC 電源插座拔下電源線插頭。
- 請勿將此顯示器置於不平坦、傾斜或不穩定的表面（例如手推車），因為這可能導致顯示器掉落並損壞機體或其它物品。
- 請勿將此顯示器置於靠近水域之處（例如 SPA 或水池），或是置於會將水潑灑或噴濺到顯示器的位置（例如將顯示器放在開著窗戶且會飄進雨水之處）。
- 請勿在缺乏良好散熱或空氣循環的密閉空間中安裝此顯示器，例如密閉的櫃子中。為了便於內部散熱，請在顯示器四周預留適當空間。請勿擋住顯示器上的任何開口或通風口。顯示器過熱可能導致發生危險和觸電。
- 應僅由合格技師負責安裝本顯示器。若未正確安裝本顯示器，則可能導致人員與顯示器本身發生傷害或損害。請定期檢查安裝作業並執行維護，以確保最佳運作狀態。
- 僅使用經廠商核可或建議的配件來安裝本顯示器。使用不當或不適合的配件，可能會導致顯示器摔落而造成嚴重的人身傷害。確定安裝表面與固定點的強度足以支撐顯示器重量。
- 為了減少觸電的危險，請勿移除產品外殼。使用者不得自行維修內部零件。有關維修問題，請洽詢合格的維修人員。
- 為了避免造成人身傷害，使用前請先固定顯示器或安裝桌面支架。

重要安全說明

1. 請閱讀這些說明。
2. 請妥善保存這些說明。
3. 請留意所有警告。
4. 請遵循所有說明。
5. 請勿在靠近水域之處使用此裝置。
6. 僅使用乾布進行清潔工作。
7. 請勿擋住任何通風口。請根據廠商提供的說明進行安裝。
8. 請勿安裝在任何靠近熱源之處，例如散熱器、暖氣空調設備、暖爐或其它會產生熱的裝置（包括擴大機）。
9. 請勿破壞極性或接地型插頭的安全設計。極性插頭具有兩個銅片，其中一個銅片較另一個銅片寬。接地型插頭具有兩個銅片，另外附有一根接地針。寬銅片或隨附接地針是因安全考量所設計。若提供的插頭與您的插座不符，請洽詢電工技師來更換舊插座。
10. 請保護電源線使其不受踩踏，或從插頭、插座，以及裝置連接插頭或插座處加以刻意擠壓拉扯。
11. 請僅使用廠商指定的附件 / 配件。
12. 請僅使用廠商指定或與裝置一同販售的手推車、支架、三腳架、掛架或安裝台。使用手推車來裝載移動裝置時，請小心避免傾覆而導致人員受傷。
13. 發生雷雨或長期不使用時，請拔下裝置的電源插頭。
14. 請由合格的服務人員負責所有維修工作。若裝置發生諸如以下的各種損壞狀況，則必須送修：電源線或插頭損壞、潑濺到液體或遭物體重擊、裝置遭雨水淋濕或受潮、操作異常或摔落。



本顯示器 LCD 面板注意事項

- 本顯示器的液晶顯示 (LCD) 面板採用極薄的玻璃保護層，若遭到敲擊或受壓，則容易出現裂紋、刮痕或裂痕。液晶基板在受到過大壓力或處於極端溫度時，亦容易發生損壞。請小心處理。
- LCD 面板的反應時間與亮度依周遭環境溫度而異。
- 請勿將顯示器置於日光直射或可讓日光投射於 LCD 面板之處，因為高溫可能會導致面板和顯示器外殼損壞，且處於陽光照射時會使螢幕難以看清。
- LCD 面板是由眾多的獨立像素所組成，這些像素用以顯示影像，且是根據設計規格而產生。其中 99.9% 的像素皆正常運作，但有 0.01% 的像素會維持恆亮（紅色、藍色或綠色）或恆暗。此為 LCD 技術的先天限制而非瑕疵。
- 如同電漿顯示器 (PDP) 和傳統 CRT（陰極射線管）螢幕般，LCD 螢幕容易產生「磷質烙印」或「影像殘留」現象，而在螢幕上會出現固定線條和殘影。為了避免上述現象使螢幕損壞，靜態影像（例如 OSD 功能表、固定 / 非作用文字或圖示）的顯示時間請勿超過 30 分鐘。請不時變更顯示比率。請盡量使影像填滿整個螢幕，以避免出現黑色長條。避免長時間以 4:3 的顯示比率來顯示影像，否則螢幕上可能會出現兩條垂直線型態的烙印痕跡。
注意：在某些情況下，外殼玻璃內側可能會出現凝結狀況，此為自然現象且不會影響顯示器的操作。此凝結現象通常在正常操作約 2 小時過後便會消失。
- SL 系列不提供影像殘留功能，如需詳細資訊，請參閱安裝指南。

- 對於 SL 系列，電源意外中斷時，請確定時區透過網際網路正確地同步化，否則需要手動調整。

遙控器安全注意事項

- 請勿讓遙控器直接受熱、受潮或接近火源。
- 請勿摔落遙控器。
- 請勿讓遙控器接觸到水或受潮。否則會導致故障。
- 確認遙控器與產品的遠端感應器之間無任何阻礙物。
- 長期不使用遙控器時，請取下電池。

電池安全注意事項

使用不當的電池類型可能會導致化學物質滲漏或爆炸。請注意以下事項：

- 放入電池時務必確認電池的正負極方向正確無誤，如同電池槽中所標示。
- 各種電池類型皆具備不同的性質。請勿混用不同類型的電池。
- 請勿混用新舊電池。混用新舊電池會縮短電池壽命，或導致舊電池的化學物質滲漏。
- 若電池故障，請立即更換電池。
- 電池滲漏化學物質可能會導致皮膚刺激。若電池滲漏出任何化學物質，請立即使用乾布擦拭乾淨並且馬上更換電池。
- 產品隨附電池的使用壽命會因各種不同的儲藏環境狀況而變化。請在 3 個月內或初次使用電池後，儘速更換電池。
- 對於電池棄置或回收作業，可能有當地的法規。請洽詢當地法規或廢棄物供應商。

BenQ ecoFACTS

BenQ has been dedicated to the design and development of greener product as part of its aspiration to realize the ideal of the “Bringing Enjoyment 'N Quality to Life” corporate vision with the ultimate goal to achieve a low-carbon society. Besides meeting international regulatory requirement and standards pertaining to environmental management, BenQ has spared no efforts in pushing our initiatives further to incorporate life cycle design in the aspects of material selection, manufacturing, packaging, transportation, using and disposal of the products. BenQ ecoFACTS label lists key eco-friendly design highlights of each product, hoping to ensure that consumers make informed green choices at purchase. Check out BenQ's CSR Website at <http://csr.BenQ.com/> for more details on BenQ's environmental commitments and achievements.



包裝內容

請打開產品包裝並檢查內容。若發現任何品項遺失或損壞，請立即聯絡經銷商。



LCD 顯示器

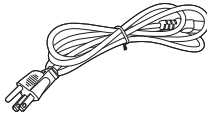

電源線 x 7

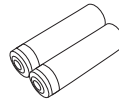

AAA 電池 x 2



遠端控制

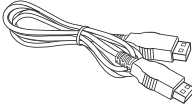

HDMI 纜線 x 1

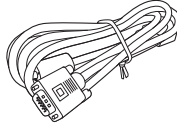

VGA 纜線 x 1

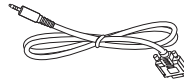

RS232 纜線 x 1



快速使用指南



- 根據購買國家 / 地區而定，供應的電源線類型可能與圖中所示不同。
- 丟棄產品包裝之前，請檢查包裝盒內是否遺留任何配件。
- 請妥善棄置包裝材料。您可以回收瓦楞紙箱。請考慮保留包裝材料（若可行）以供日後搬運顯示器之用。
- 請勿讓幼童或嬰兒接觸到塑膠袋。

設置顯示器

安裝顯示器

您可使用適當的壁掛架將顯示器安裝於垂直表面，或使用選購的桌面支架將顯示器安裝於水平表面。安裝時請注意下列事項：

- 本顯示器至少需要兩位成人負責安裝。若僅由一位人員安裝本顯示器則可能造成危險或人身傷害。
- 請由合格技師負責進行安裝。安裝不當可能會導致顯示器掉落或故障。

將顯示器安裝於牆面

VESA 標準：

SL7502K：600 x 400 (4 - M8 x 15L)

SL8502K：600 x 400 (4 - M8 x 20L)

1. 請將一塊乾淨的無絨乾布放置於無阻礙物的平面。請確認布的尺寸大於顯示器。
2. 將顯示器輕輕置於布上，且 LCD 螢幕正面朝下。
3. 若有安裝桌面支架，請從顯示器將其取下。
4. 在顯示器背面找到壁掛安裝螺絲孔（如圖所示）。

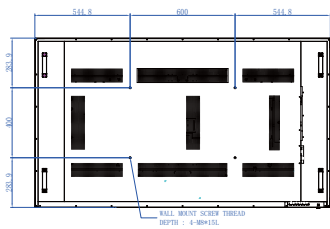

SL7502K

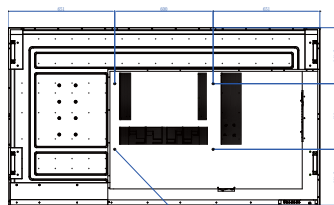

SL8502K

5. 依照壁掛架的安裝說明，將壁掛架安裝於顯示器，以將顯示器安裝於壁面。螺絲長度應超過壁掛架厚度，請參閱下列表格以了解各個型號。確認所有的螺絲都已妥善鎖緊。（建議扭力：16 (+2/-2) kgf/cm）。壁掛工具的強度應足以負荷顯示器重量。

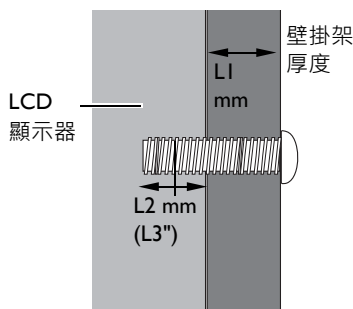



- 為了維持良好通風，顯示器背面與壁面之間至少應保留 10 mm 的空間。
- 請交由專業技師進行壁掛安裝。廠商對於非由專業技師執行的安裝作業，無須承擔任何責任義務。

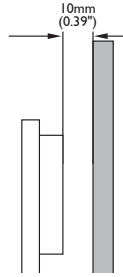

縱向安裝

此顯示器可以縱向安裝。

1. 移除安裝的桌面支架（如連接）。
2. 從顯示器後方逆時針旋轉 90 度。從顯示器後方來看，端子將在使用者的右側和下方。

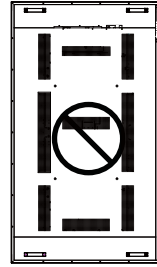
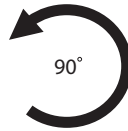
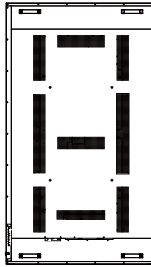

顯示器零件及其功能

後面板

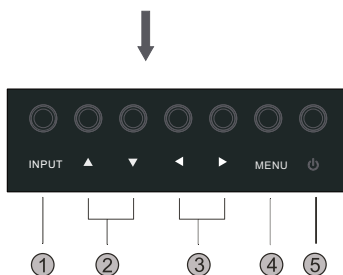
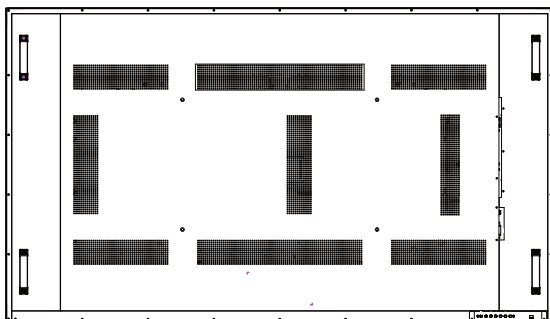

編號	姓名	描述
1	INPUT	<ul style="list-style-type: none"> • 選取 / 確認螢幕顯示 (OSD) 功能表中的選項。 • 選取輸入來源。
2	▲ / ▼	<ul style="list-style-type: none"> • 在 OSD 功能表中向上和向下捲動瀏覽各個設定和選項。
3	◀ / ▶	<ul style="list-style-type: none"> • 在 OSD 功能表中捲動瀏覽各個設定和選項。 • 音量調整快速鍵。
4	MENU	<ul style="list-style-type: none"> • 開啟或關閉 OSD 功能表。
5	⏻	<ul style="list-style-type: none"> • 開啟或關閉顯示器。

輸入 / 輸出端子

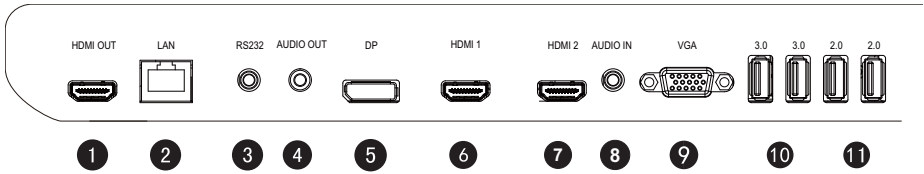

編號	姓名	描述
1	HDMI OUT	連接到具備 HDMI 輸入的顯示裝置。
2	LAN	10/100 LAN 介面，連接 RJ45 端子。
3	RS232	序列介面，用於裝置之間的雙向資料傳輸。
4	AUDIO OUT	連接到外部音訊裝置（例如喇叭、立體聲系統或耳機），輸出視訊來源提供的音訊。
5	DP	將視訊來源連接到顯示裝置。
6	HDMI 1	接收外部裝置的 4K2K 60Hz 支援訊號。
7	HDMI 2	接收外部裝置的 4K2K 60Hz 支援訊號。
8	AUDIO IN	接收外部裝置的音訊訊號。
9	VGA	接收來自外部裝置（例如電腦）的類比 RGB 訊號。
10	2.0	直接存取 USB 隨身碟上的多媒體檔案。
11	3.0	直接存取 USB 隨身碟上的多媒體檔案。

遠端控制

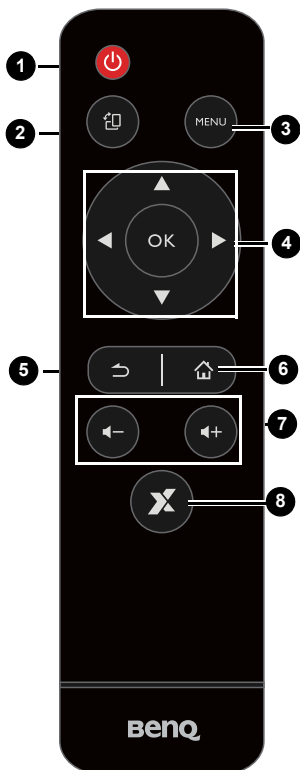

1 電源按鈕

開啟或關閉顯示器。

2

支援橫向和縱向畫面旋轉。

3 MENU

開啟或關閉 OSD 功能表。

4 ▲/▼/◀/▶/OK

OSD 功能表開啟時，在 OSD 功能表中捲動瀏覽各個設定和選項。

5 返回

返回鍵。

6 首頁

Android 系統主畫面按鈕。

7 音量 +/-

提高 / 降低音量。

8 X-Sign

開啟 Android 的 X-Sign 應用程式。

使用遙控器

安裝遙控器電池

1. 開啟遙控器電池槽外蓋。

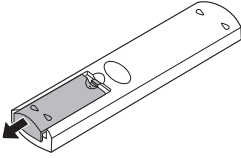

2. 放入電池，並確認電池的正負極方向符合電池槽中的 (+) 與 (-) 標示。

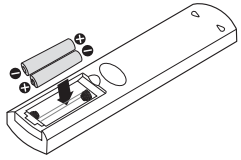

電池必須另行購買，因為不包含在顯示器包裝中。

3. 重新闔上電池槽外蓋。

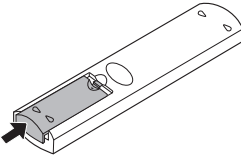

遙控器使用提示

- 按下按鈕時，請將遙控器正前方直接對向顯示器的遙控器感應窗。
- 請勿讓遙控器受潮或置於潮濕環境（例如浴室）。
- 若顯示器遙控器感應窗處於日光直射或強光照射環境，則遙控器可能無法正常操作。若發生此情況，請變更光源、重新調整顯示器角度，或改從靠近顯示器遙控器感應窗的位置來操作遙控器。

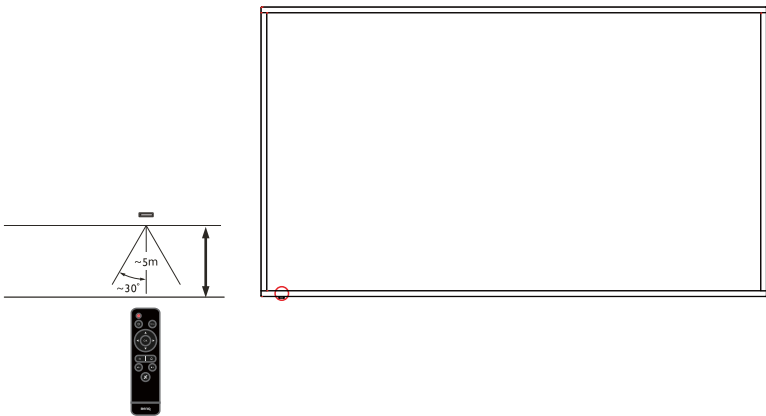

連接

連接音訊 / 視訊訊號

連接纜線時，請留意下列注意事項：

- 請關閉所有裝置。
- 熟悉顯示器上的各個音訊 / 視訊連接埠，以及所需使用的裝置。請注意，連接不當可能會導致影像品質受到影響。
- 請勿藉由拉扯方式來拔除連接埠上的纜線。請一律抓住纜線末端的接頭來拔除纜線。
- 確認所有纜線皆已完全插牢定位。

連接數位輸入

1. 使用 **D-Sub (15 針腳)** 纜線，將顯示器上的 **VGA** 插孔連接至電腦上的 **VGA** 輸出插孔。
2. 使用適合的音源纜線，將電腦的音訊輸出插孔連接至顯示器上的 **AUDIO IN** 插孔。
3. 使用 **HDMI** 纜線，將電腦或 **A/V** 裝置（例如 **VCR** 或 **DVD** 播放器）的 **HDMI** 輸出插孔連接至顯示器上的 **HDMI** 輸入插孔。
4. 若要檢視此輸入的視訊影像，請按下**輸入**按鈕並選擇 **HDMI**。

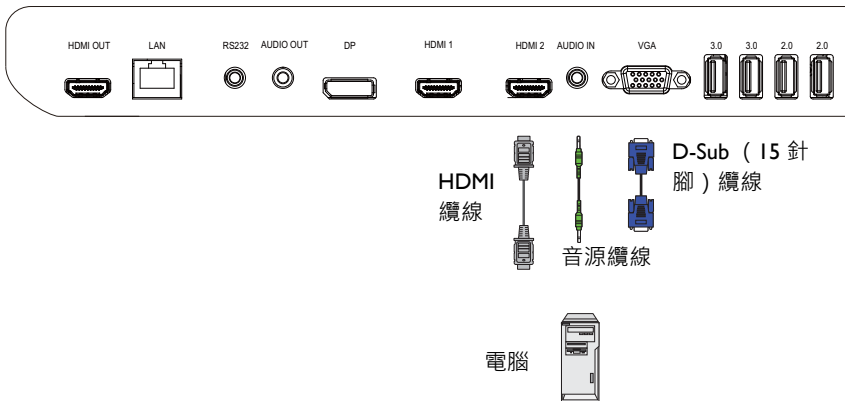

連接多媒體輸入

若要檢視 USB 隨身碟上的多媒體檔案，請將 USB 隨身碟插入 USB 連接埠。

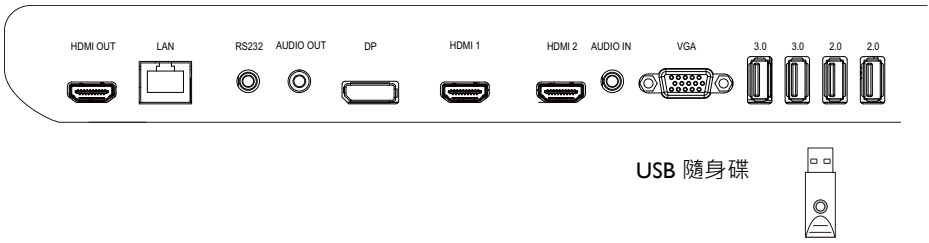

USB 2.0 標準規格是 0.5A，USB 3.0 標準規格是 0.9A。

連接電源

將電源線一端連接至顯示器上的電源插孔，並將電源線另一端連接至適當的電源插座（若插座開關已關閉，請開啟開關）。

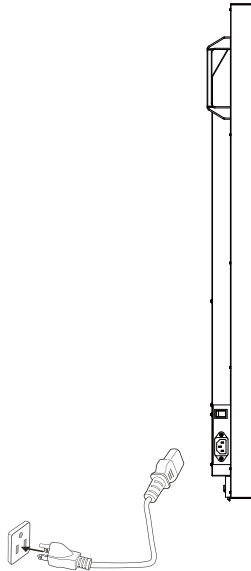

- 隨附的電源線僅適用於 100-240V 的 AC 電源。
- 圖中所示的電源線與插座，可能與您所在國家 / 地區使用的電源線和插座有所不同。
- 請僅使用適合您所在國家 / 地區的電源線。請勿使用疑似損壞或磨損的電源線，或是更換電源線的插頭類型。
- 使用延長線或多插座配電板時，請注意電力負荷。
- 使用者不得自行維修顯示器內部零件。請勿鬆開任何外蓋螺絲或卸除外蓋。顯示器內部會產生危險電壓。若您想要移動顯示器，請關閉電源並拔下電源線插頭。

基本操作

開啟或關閉顯示器

1. 務必按照第 17 頁的「[連接電源](#)」的指示。
2. 開啟顯示器前，請確定電源設定為開啟。系統將進入待機模式。

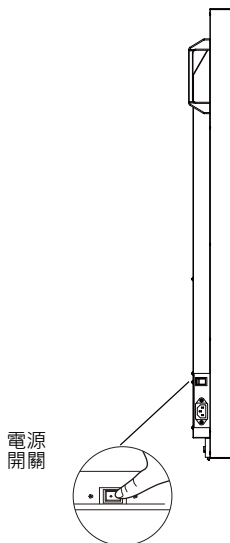

顯示器處於待機模式時仍會耗用電力。若要完全切斷電源，請將電源開關切換到關閉 (O)，然後從電源插座拔下電源線。

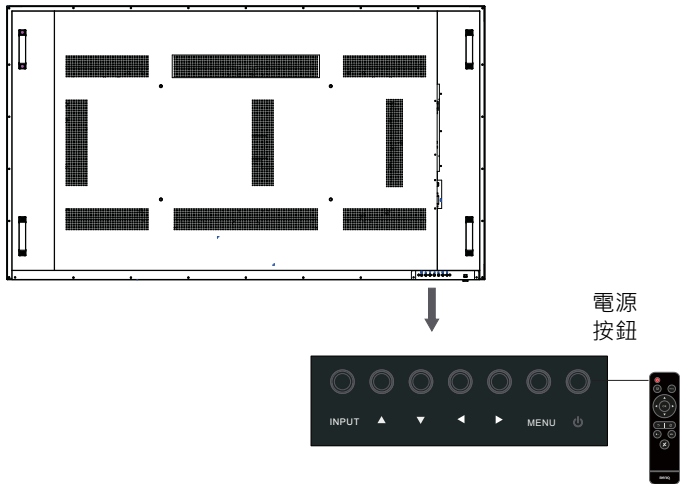

- 只有開啟主開關才能使電源按鈕產生作用。若要開啟或關閉顯示器，請按下顯示器控制面板或遙控器上的電源按鈕。
- 電源關閉後仍會耗費電力。使用者必須拔除插頭，才能完全切斷電源。





切換輸入訊號

按下遙控器上的**輸入**按鈕和訊號選擇按鈕，或按下控制面板上的 **INPUT** 按鈕，以選取輸入訊號。

調整音源音量

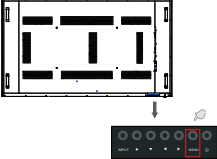
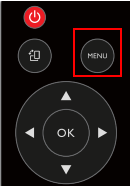
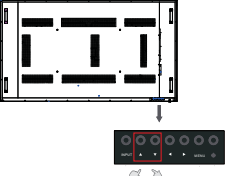
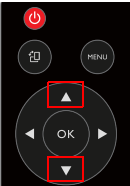
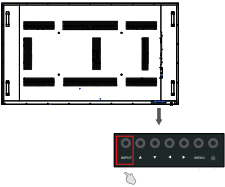
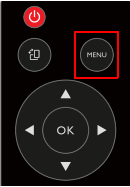
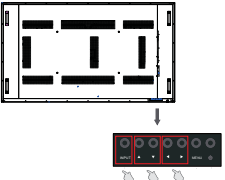
- 按下控制面板上的 **◀/▶** 或遙控器上的 **VOL- / VOL+**，以調整音量。
- 進入**一般 > 音訊**調整音量。如需詳細資訊，請參閱第 26 頁的「音訊設定」。

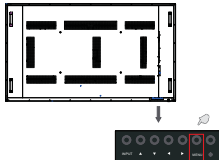
OSD 功能表操作

使用控制面板按鈕	使用遙控器
<p>1. 按下 MENU 以開啟 OSD 功能表。</p> 	<p>1. 按下 MENU 以開啟 OSD 功能表。</p> 
<p>2. 在 OSD 功能表中，按下 ▲ 或 ▼ 以選取項目。</p> 	<p>2. 按下 ▲ 或 ▼ 以選取項目。</p> 
<p>3. 按下 INPUT 以確認選擇。</p> 	<p>3. 按下 MENU 開啟 OSD 功能表，然後按下 ◀ 移至連接選擇輸入來源。</p> 
<p>4. 按下 ◀ 或 ▶ 以調整設定，然後按下 ▲ 或 ▼ 以選取功能。按下 INPUT 以儲存變更。</p> 	<p>4. 按下 ▲ 和 ▼ 以選取功能，然後按下 ◀ 或 ▶ 以調整設定。按下 OK 以確認變更。</p> 
<p>5. 按下 MENU 以關閉 OSD 功能表。</p> 	<p>5. 按下返回以關閉 OSD 功能表。</p> 

初始設定

將顯示器接上電源後，即可開啟顯示器電源。初次開啟顯示器電源時，將透過一系列的設定畫面引導您。請依照螢幕上的指示或下列步驟啟動顯示器並完成初始設定。

1. 開啟顯示器。等待顯示器啟動以顯示 **BenQ** 畫面。這可能需要一些時間。
2. 選取螢幕上的下一步可開始。請依照螢幕上的指示設定語言、日期和時間，以及網路。您也可以略過其中一些步驟，在日後完成設定即可。

設定

- 按下遙控器上的 **MENU** 或面板的 **MENU** 按鈕可進入 OSD 功能表。您也可以選取主畫面上的設定進入 OSD 功能表。



- 在**連接**下，您可以選取所需的輸入來源。如需詳細資訊，請參閱第 25 頁的「[連線設定](#)」。

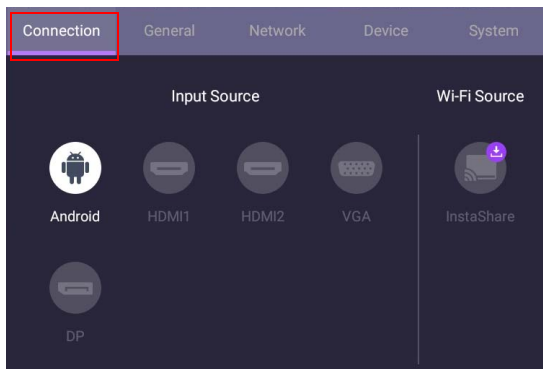

InstaShare 未預先載入。您需要透過 **BenQ Suggests** 下載應用程式。如需詳細資訊，請參閱第 53 頁的「[InstaShare](#)」。

下載軟體

BenQ 會定期推出更新軟體，加入與顯示器相關的功能或應用程式。若要檢查是否有適用的更新軟體或所需取得的軟體授權金鑰，請造訪

<http://DSdownload.BenQ.com>。輸入序號（可以在顯示器背面的貼紙找到）後，按一下 **OK** 即可進入軟體下載頁面。

設定網際網路連線

顯示器必須連線到網路，才能進行 OTA 更新或瀏覽網際網路。



若要在 Android 作業系統中找出 MAC 位址，請進入 **設定 > 系統 > 關於 > 狀態**。

網路設定

在主畫面上，進入**設定 > 系統 > 關於 > 狀態**。如果未顯示任何 IP 位址，請將顯示器連接到乙太網路纜線。

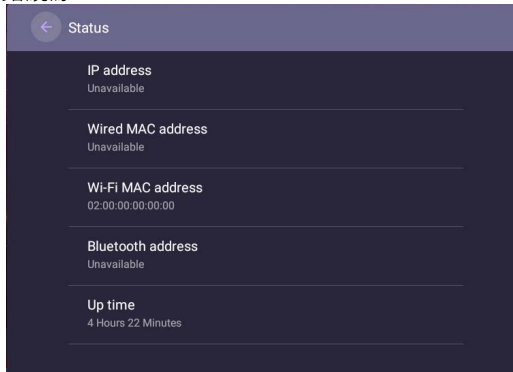

無線連線

您必須使用無線配接卡，才能透過無線方式將顯示器連接到網際網路。如需配置無線連線的詳細資訊，請聯絡當地經銷商。

1. 按下遙控器上的 **MENU**，或進入**網路 > Wi-Fi**。

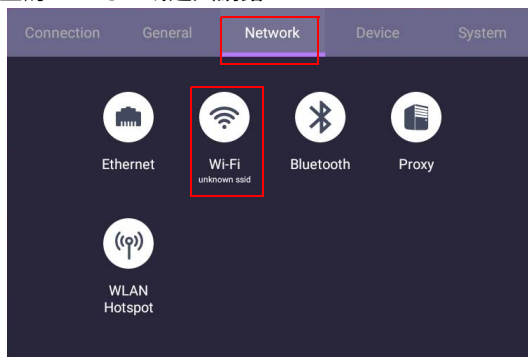

- 將開關設定為**開**。螢幕上將顯示可用網路的清單。

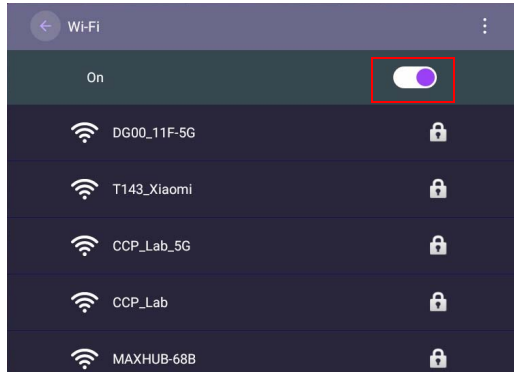

- 按下遙控器的 **▲/▼/◀/▶** 選取網路的名稱，並連線到網路。如果第一次使用網路，將需要密碼。輸入密碼並按下**連線**。裝置隨即連線至 **WLAN**。

更新軟體

軟體有新版本時，每次您開啟顯示器，系統都會自動偵測更新，並提示您可下載更新軟體。如果要更新軟體，請選擇**網路更新**或 **USB 更新**以繼續更新。您也可以略過此步驟，日後再更新軟體。

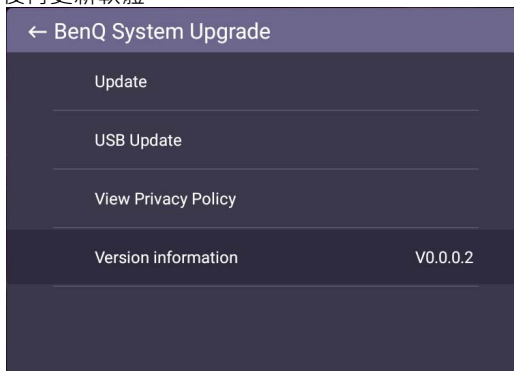

若要手動更新軟體：

1. 進入系統 > 關於 > 系統更新。

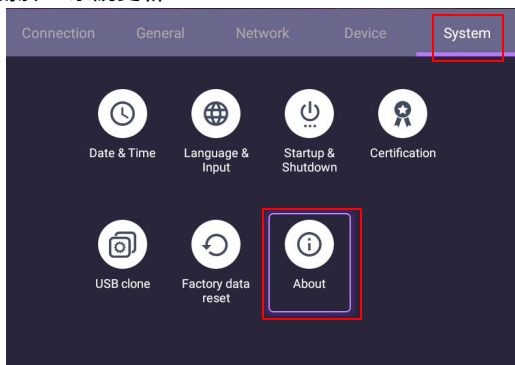

2. 如果有更新可用，系統將開始更新。



- 軟體更新程序可能需要一段時間才能完成。
- 在更新程序期間，請勿關閉裝置或中斷網際網路連線。軟體更新程序期間的任何中斷都可能造成顯示器永久損壞。

功能表操作

Android 輸入

連線設定

按下遙控器上的 **MENU** 或面板的 **MENU** 按鈕可進入 **OSD** 功能表。

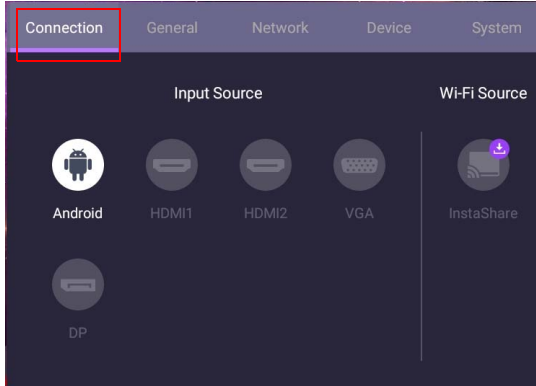

- 按下遙控器上的 **▲/▼/◀/▶** 並按下 **OK** 以選取所需的輸入來源。
- 按下遙控器的 **⏪** 離開功能表。

一般設定

進入一般存取音訊和圖片設定。

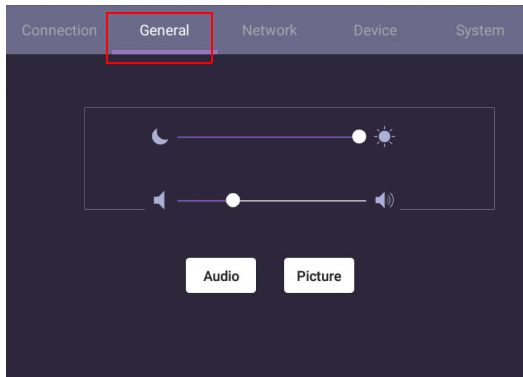

- 使用照明列可調整背光。
- 音量列可用來調整顯示器的音量。
- 進入音訊設定以進入音訊功能表。
- 進入圖片設定以進入圖片功能表。

音訊設定

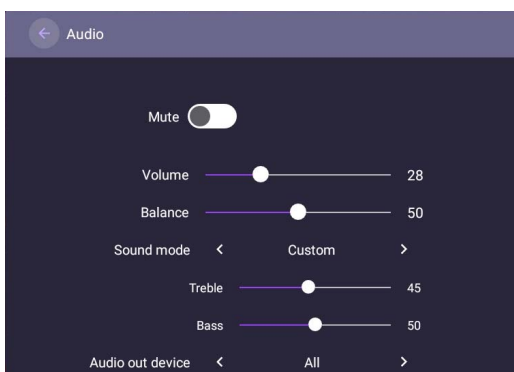
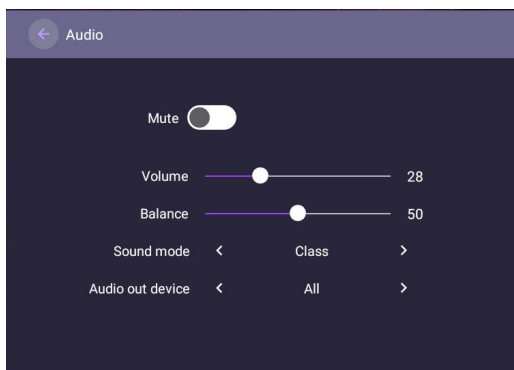

- 按下遙控器的 ▲/▼/◀/▶ 並按下 **OK** 可調整設定。
- 按下遙控器的  離開功能表。

功能表	描述
音量	按下遙控器的 ◀ / ▶ 調整音量。
平衡	按下遙控器的 ◀ / ▶ 調整平衡。
音效模式	選取預設聲音環境。選項為標準、課堂、會議、電影或自定義。
高音	按下遙控器的 ◀ / ▶ 調整高音。
低音	按下遙控器的 ◀ / ▶ 調整低音。

圖片設定

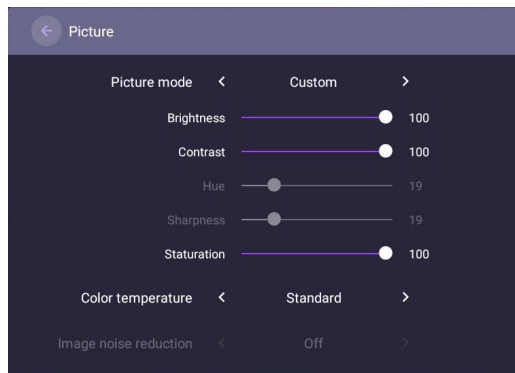
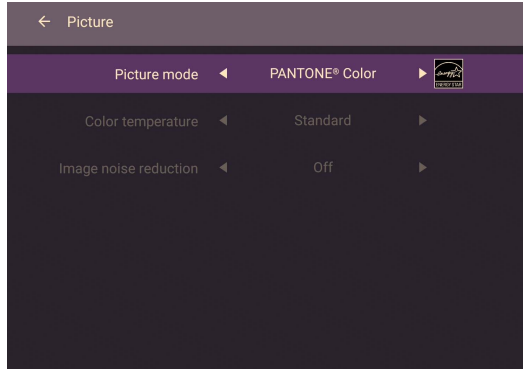

- 按下遙控器的 ▲/▼/◀/▶ 並按下 **OK** 可確認。
- 按下遙控器的  離開功能表。

功能表	描述
圖片模式	按下遙控器上的 ◀/▶ 按鈕。選項有 PANTONE® Color 、 M-Book 、 劇院 、 相片 、 自訂 。如需變數的詳細資訊，請參閱第 28 頁的「 PANTONE 色彩說明 」。
亮度	按下遙控器的 ◀/▶ 調整亮度。
對比度	按下遙控器的 ◀/▶ 調整對比。
彩度	按下遙控器的 ◀/▶ 調整彩度。
色溫	按下遙控器上的 ◀/▶ 或按一下影像的預設色溫。選項有冷色、暖色、標準。

PANTONE 色彩說明

SL7502K/SL8502K 產生的色彩在再現的過程中有許多變數，其中任何一個變數都會影響 PANTONE 色彩模擬的品質，這些變數包括：

列印裝置

- 使用的驅動程式或 RIP 類型
- 使用的紙張類型
- 使用的墨水、碳粉或著色劑類型
- 解析度
- 使用的色彩對應方式
- 點結構 / 半色調 / 篩分
- 列印引擎
- 其它列印設定

顯示裝置

- 硬體裝置設定
- 使用的顯示卡
- 背光面板設定
- 選擇的解析度
- 作業系統
- 選擇的更新頻率
- 校正方法
- 其它顯示設定

裝置設定

進入**裝置**以進入**裝置**功能表。

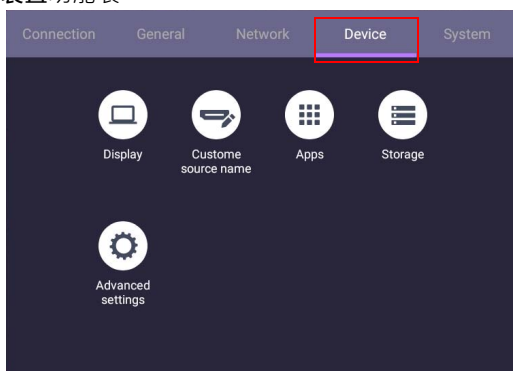

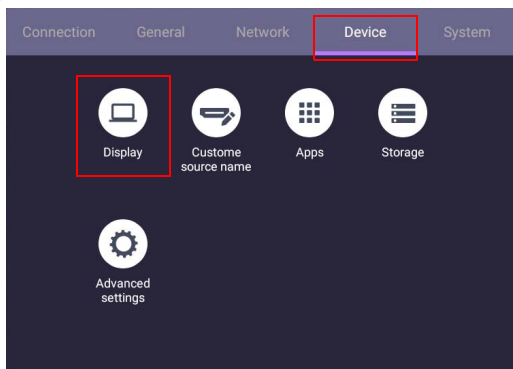

顯示

進入**裝置** > **顯示**。

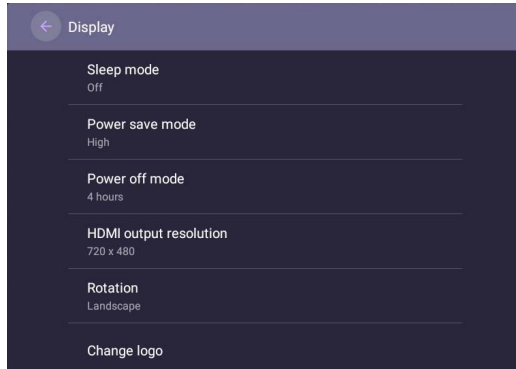

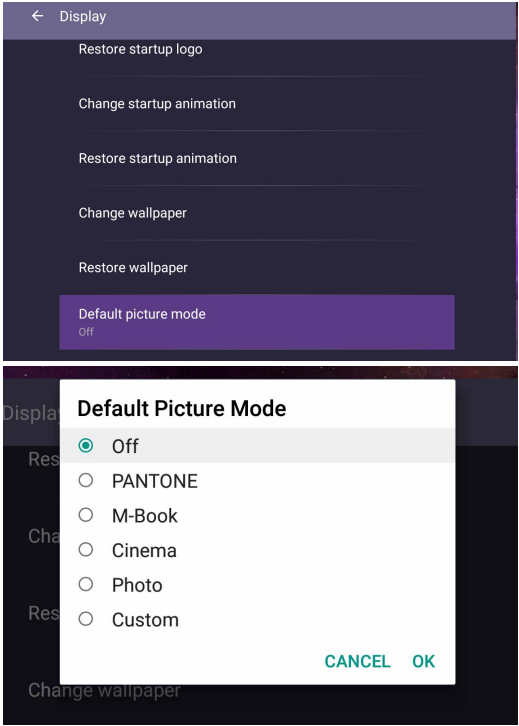

功能表	描述
睡眠模式	此功能僅適用於 Android 輸入。 <ul style="list-style-type: none"> • 選取顯示器關閉面板背光的時段（1、5、10、20、30、40、50 分鐘或 1、2、3、4 小時）。 • 設定為「關閉」將關閉該功能。
省電模式	此功能僅適用於 VGA/HDMI 輸入。 <ul style="list-style-type: none"> • 高：5 分鐘後關閉顯示器電源。 • 低：5 分鐘後關閉面板背光。 • 關閉：關閉該功能。
關機模式	此功能僅適用於 Android 輸入。 <ul style="list-style-type: none"> • 選取關閉顯示器的時段（1、5、10、20、30、40、50 分鐘或 1、2、3、4 小時）。 • 設定為「關閉」將關閉該功能。
HDMI 輸出解析度	選取 HDMI 輸出的解析度。
旋轉	<ul style="list-style-type: none"> • 切換橫向和縱向模式。 • 若要将橫向的方向變更為縱向，請逆時針旋轉顯示器。
變更標誌	<ul style="list-style-type: none"> • 將開機標誌檔案（JPG 格式，解析度支援顯示器的 *.jpg）複製到 USB 隨身碟的「benq」資料夾下。將該影像重新命名為「bootlogo.jpg」。 • 按一下變更標誌可載入變更的標誌。
還原標誌	按一下 還原標誌 可還原原始標誌。
變更動畫	<ul style="list-style-type: none"> • 將動畫 zip 壓縮檔 (<2MB) 複製到 USB 隨身碟的「benq」資料夾下。將該檔案重新命名為「bootanimation.zip」。 • 按一下變更動畫可載入變更的動畫。
還原動畫	按一下 還原動畫 可還原原始動畫。

<p>變更桌布</p>	<ul style="list-style-type: none"> • 若要變更桌布，您需要在 FAT32 格式 USB 磁碟機之下建立 benq 目錄，並且將影像放入至其中。  檔案格式選項為 JPG 和 PNG。如果同一個資料夾中有 JPG 和 PNG 檔案，則先使用 JPG 檔案。 • 對於橫向桌布，檔案名稱必須是「wallpaper.jpg」或「wallpaper.png」。對於縱向桌布，檔案名稱必須是「wallpaperportrait.jpg」或「wallpaperportrait.png」。  裝置支援（最高）3840 x 2160 或 2160 x 3840 的解析度。如果影像小於此大小，影像不會放大，而會在畫面中央以原始大小顯示。 • 按一下變更桌布可變更桌布。
<p>還原桌布</p>	<p>按一下還原桌布可還原原始桌布。</p>
<p>預設圖片模式</p>	<ul style="list-style-type: none"> • 按一下預設圖片模式可選取圖片模式。  <ul style="list-style-type: none"> • 重新啟動裝置後，無論使用者最後選取什麼，系統都會進入設定的預設圖片模式。

自定義來源名稱

您可以變更自定義來源名稱。輸入 6 個字元內的值。

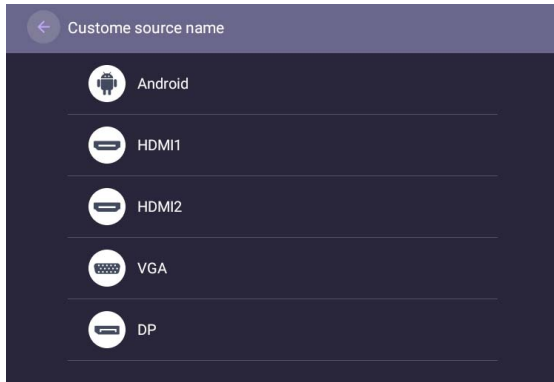

進階設定

進入裝置 > 進階設定。

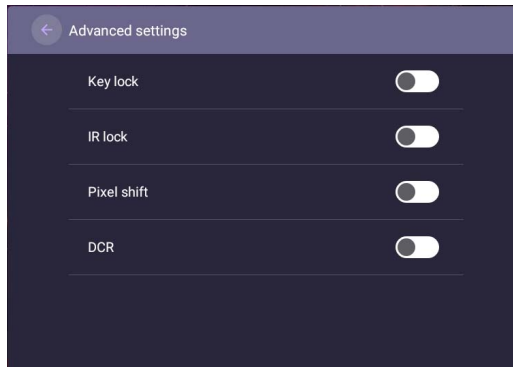

- 按下遙控器的 ▲/▼/◀/▶ 並按下 **OK** 可確認。
- 按下遙控器的  離開功能表。

功能表	描述
按鍵鎖定	按下遙控器的 ◀ / ▶ 和 OK 以啟用或停用按鍵鎖定。
IR 鎖定	按下遙控器的 ◀ / ▶ 和 OK 以啟用或停用 IR 鎖定。
像素偏移	按下遙控器的 ◀ / ▶ 和 OK 設定像素偏移，避免影像殘留。
DCR	按下遙控器的 ◀ / ▶ 和 OK 以啟用或停用 DCR。



- 按鍵鎖定和 IR 鎖定功能可同時啟用。
- 請參閱第 7 頁的「本顯示器 LCD 面板注意事項」以檢視更多有關影像殘留的資訊。

Proxy 設定

- 進入網路 > Proxy。

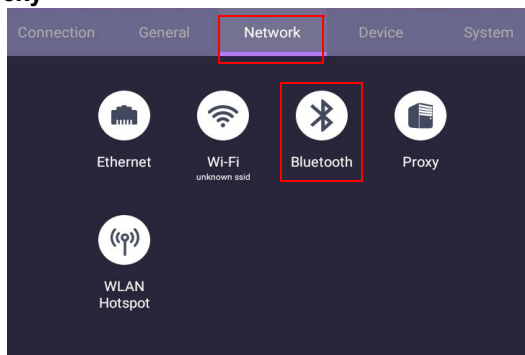

- 勾選 Proxy 開關的方塊可啟用或停用功能。

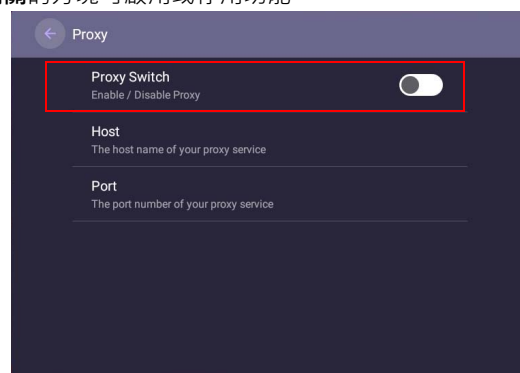

- 輸入 Proxy 主機名稱。

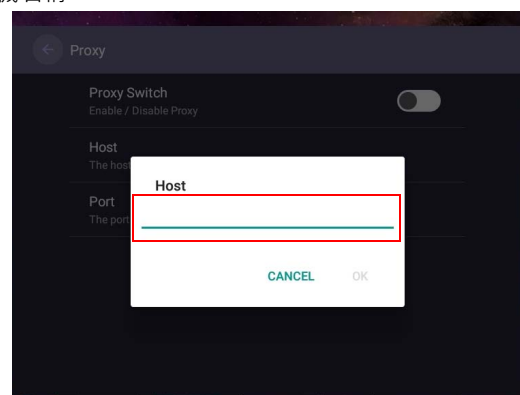

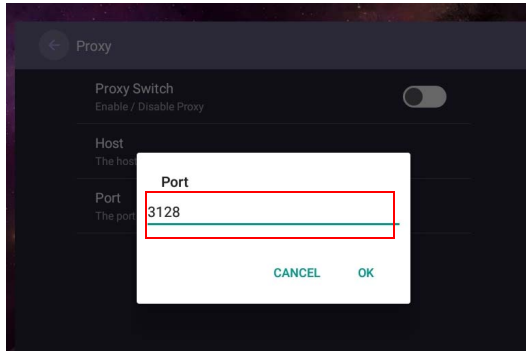

- 進入使用頻道。

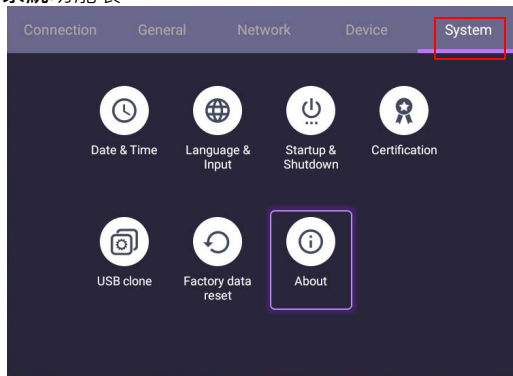

系統設定

進入系統以進入系統功能表。



- 按下遙控器的 ▲/▼/◀/▶ 並按下 **OK** 可確認。
- 按下遙控器的  離開功能表。

選項	描述
日期與時間	選取可設定 Android 的日期與時間及其格式。
語言和輸入	選取可設定 Android 的語言、鍵盤與輸入法。
開關機設置	選取可設定啟始頻道、 Wake on LAN 和 關機提醒 。如需詳細資訊，請參閱第 34 頁的「開關機設置」。
USB 複製	按一下可匯出 / 匯入設定。
恢復原廠設定	選取恢復原廠設定可清除畫面的所有資料。
關於	選取可檢視 Android 的系統資訊。



使用者可用的儲存空間量取決於預先安裝的應用程式及影像佔用的儲存空間總量而定。

開關機設置

- 進入系統 > 開關機設置。

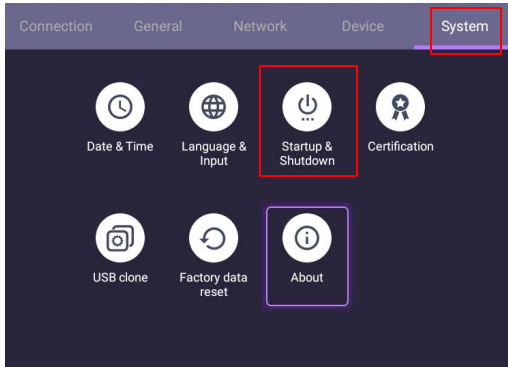

- 對於開機通道，可以選擇最後頻道、**Android** 或下列其它來源。

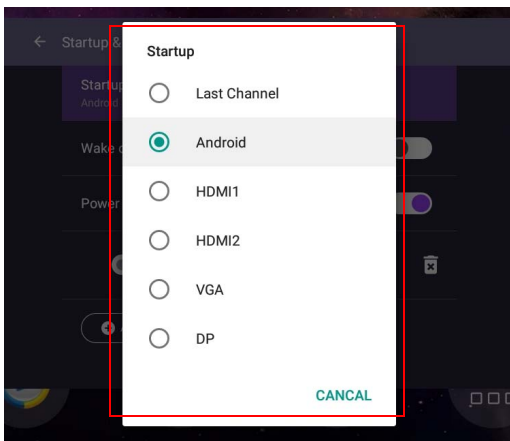
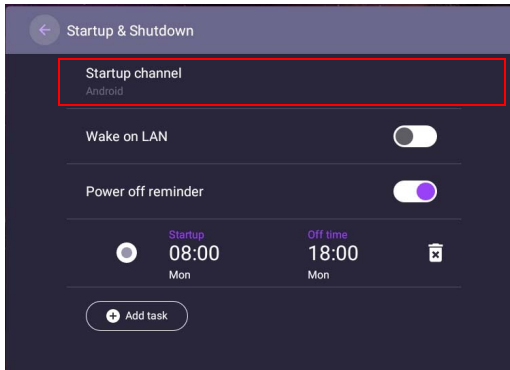

- 對於**關機提醒**，您可以調整開機和關機時間。選擇星期幾即可設定排程。

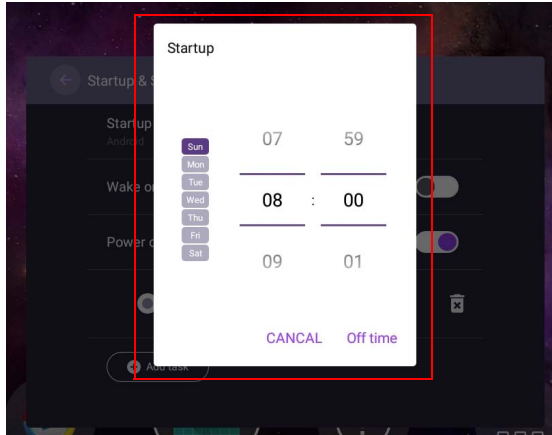

其它輸入

顯示設定

離開 Android 系統，並連接到其它來源，例如 VGA、DP 或 HDMI。然後進入顯示。

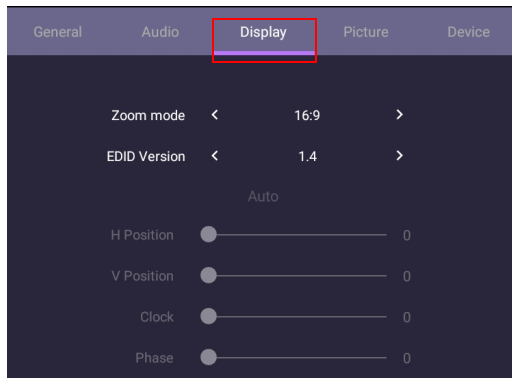

- 按下遙控器的 **▲/▼/◀/▶** 並按下 **OK** 可確認。
- 按下遙控器的 **⏪** 離開功能表。

功能表	描述
縮放模式	按下遙控器上的 ◀/▶ 按鈕。選項為 16:9 、 4:3 、 1:1 、 全螢幕 。您也可以選取 自動 調整影像。
EDID 版本	按下遙控器的 ◀/▶ 並按下 OK 可確認。選項為 EDID 1.4 、 EDID 2.0 。

- 在感應器的範圍內未偵測到任何人時，顯示器將自動進入省電模式。
- 在感應器的範圍內長時間未偵測到任何人時，顯示器將自動關閉。

調整設定（僅 VGA）

水平位置、垂直位置、時脈和相位功能可用來手動調整影像。

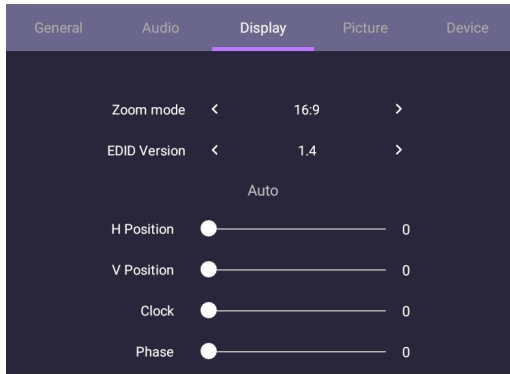



功能表	描述
水平位置	按下遙控器的 ◀ / ▶ 可向左或向右移動畫面。
垂直位置	按下遙控器上的 OK 可鎖定或解除鎖定顯示器前面板的遙控器 IR 感應器。
時脈	時脈調整輸入像素的寬度。按下遙控器的 ◀ / ▶ 進行調整。
相位	相位與頻率有關。按下遙控器的 ◀ / ▶ 進行調整。

圖片設定

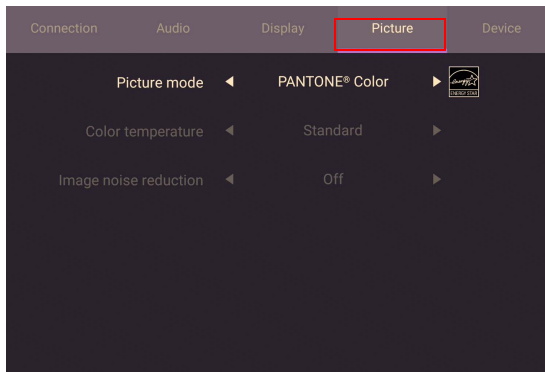
離開 Android 系統，並連接到其它來源，例如 VGA、DP 或 HDMI。然後進入圖片。

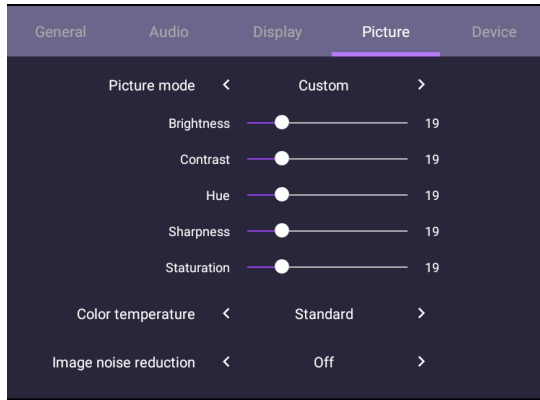



- 按下遙控器的 ▲/▼/◀/▶ 並按下 **OK** 可確認。
- 按下遙控器的  離開功能表。

功能表	描述
圖片模式	按下遙控器上的 ◀ / ▶ 按鈕。選項有 PANTONE® Color 、 M-Book 、 劇院 、 相片 、 自訂 。如需變數的詳細資訊，請參閱第 28 頁的「 PANTONE 色彩說明 」。
亮度	按下遙控器的 ◀ / ▶ 調整亮度。
對比度	按下遙控器的 ◀ / ▶ 調整對比。
色調	按下遙控器的 ◀ / ▶ 調整色調。
清晰度	按下遙控器的 ◀ / ▶ 調整銳利度。
彩度	按下遙控器的 ◀ / ▶ 調整彩度。
色溫	按下遙控器上的 ◀ / ▶ 或按一下影像的預設色溫。選項有 冷色 、 暖色 、 標準 。
影像降噪	按下遙控器上的 ◀ / ▶ 按鈕。選項為 關 、 低 、 中 、 高 。

Android 系統介面



請注意，這是封閉式 Android 作業系統。無法在此系統下載和使用未經授權的應用程式。

主介面

顯示器預設啟動 Android 主介面。



若要瀏覽 Android 主介面，請按下遙控器的 **MENU** 進入 OSD 功能表來選取輸入。

多媒體檔案

1. 若要播放影像、音訊或視訊檔案，請選取 Android 主介面上的 。

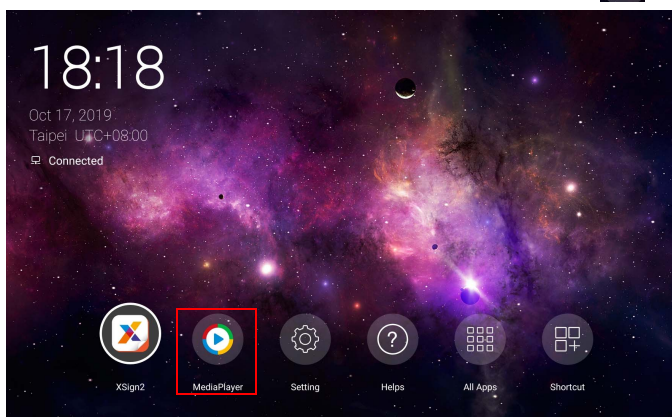

2. 選取要在顯示器上顯示的檔案。

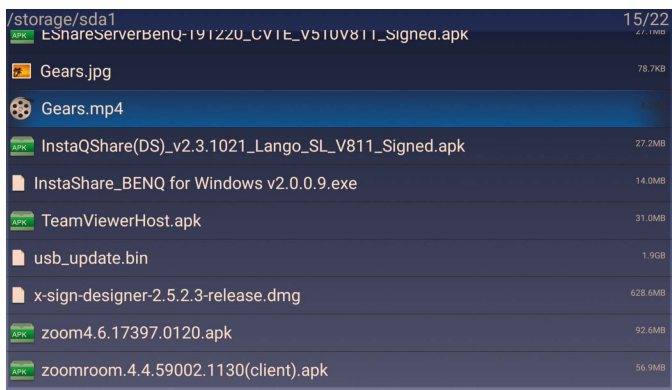
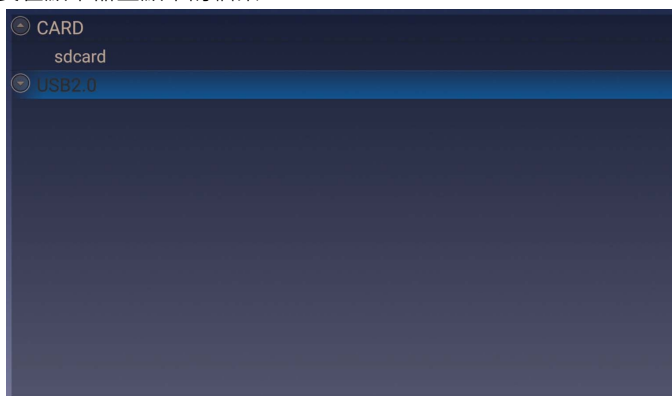

圖片

選取要在顯示器上顯示的檔案，並執行畫面上顯示的任何功能。



圖示	功能
	播放上一個影像。
	播放 / 暫停目前的播放。
	播放下一個影像。
	放大目前的影像。
	縮小目前的影像。
	逆時針旋轉目前的影像。
	順時針旋轉目前的影像。
	查看檔案名稱、建立日期、檔案大小和檔案格式的資訊。
	無功能。
	播放設定。 <ul style="list-style-type: none"> • 動畫效果無功能。 • 您可以選取播放間隔時間。

支援的影像格式（最高解析度）



檔案	圖片	支援的範圍
.bmp	BMP	最大解析度：8000 × 8000
		最小解析度：4 × 4

檔案	圖片	支援的範圍
.gif	GIF	最大解析度：8000 × 8000
		最小解析度：4 × 4
.jpeg/.jpg	JPEG/JPG	最大解析度：8000 × 8000
		最小解析度：4 × 4
.png	PNG	最大解析度：8000 × 8000
		最小解析度：4 × 4

音訊

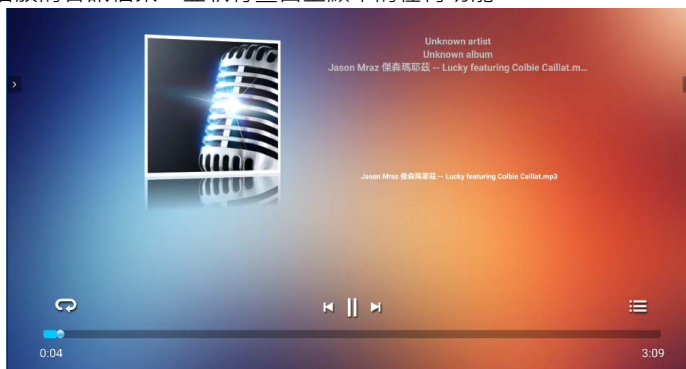
選取要播放的音訊檔案，並執行畫面上顯示的任何功能。



圖示	功能
	重複播放在播放清單中的音訊檔案。
	播放上一段音訊檔案。
	播放 / 暫停目前的音訊檔案。
	播放下一段音訊檔案。
	檢查音訊資訊。

支援的音訊格式 (Codec)

檔案	格式	音源轉碼器	支援的範圍
.aac	AAC	AAC	取樣率：8 K ~ 96 KHz
			位元速率：24 K ~ 576 Kbps

檔案	格式	音源轉碼器	支援的範圍
.ape	Monkey's Audio	Monkey's Audio	取樣率：最大 48 KHz
			位元速率：最大 1411 Kbps
.flac	FLAC	FLAC	取樣率：最大 192KHz
			位元速率：最大 1411 Kbps
.m4a	ALAC	ALAC	取樣率：8 K ~ 96 KHz
			位元速率：24 K ~ 576 Kbps
.mp3	MPEG Audio Layer3	MPEG1/2 layer3	取樣率：8 K ~ 48 KHz
			位元速率：32 K ~ 320 Kbps
.ogg	Vorbis	Vorbis	取樣率：8 K ~ 48 KHz
			位元速率：最大 256 Kbps
.wav	WAV	LPCM	取樣率：8 K ~ 192 KHz
			位元速率：最大 320 Kbps

影片

1. 按下遙控器上的 **MENU** 存取播放器功能表下的**進階選項**。
2. 在**進階選項**中，您可以按下遙控器的 **MENU**，將播放模式設定為持續播放、倒轉、快轉、全螢幕播放、單循環和 3D MVC 採用。

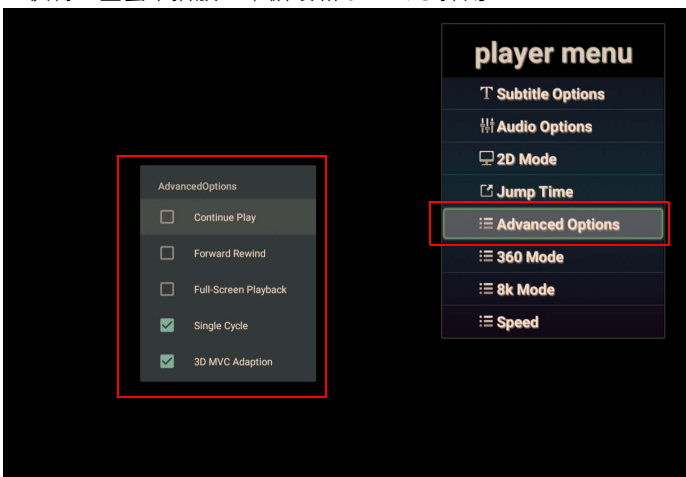

3. 按下遙控器的 **OK** 執行畫面顯示的任何功能。

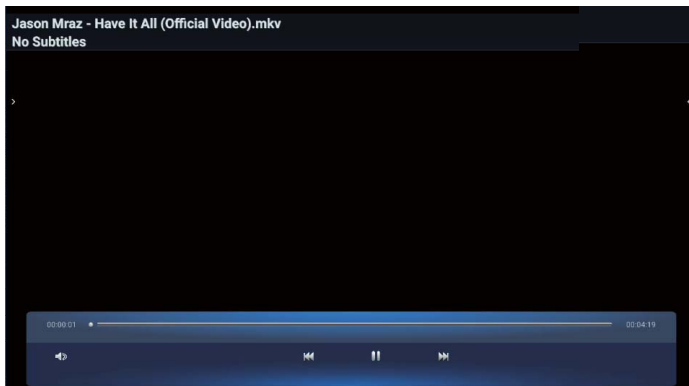

圖示	功能
	調整視訊音量。
	播放上一個視訊檔案。
	播放 / 暫停目前的視訊檔案。
	播放下一段音訊檔案。

對於達到 4K 解析度支援的視訊格式 (Codec)

檔案	轉碼器		
副檔名	影片	音訊	最大傳輸率
.3g2	H.263	AAC、AMR_NB	1920*1088 30 Fps、5 Mbps
.3gp	H.264		3840*2160 30 Fps、160 Mbps
	H.263		1920*1088 30 Fps、5 Mbps
	MPEG-4		1920*1088 30 Fps、50 Mbps
.avi	H.263	MPEG1/2 Layer3、AAC、 LPCM	1920*1088 30 Fps、5 Mbps
	H.264		3840*2160 30 Fps、160 Mbps
	Mpge-1		1920*1088 30 Fps、80 Mbps
	MPEG-2		1920*1088 30 Fps、80 Mbps
	MPEG-4		1920*1088 30 Fps、50 Mbps
	MJPEG		1920*1080 30 Fps、150 Mbps

檔案	轉碼器		
副檔名	影片	音訊	最大傳輸率
.flv	H.263	MPEG1/2 Layer3、AAC	1920*1088 30 Fps、5 Mbps
	VP6		1920*1088 30 Fps、40 Mbps
	H.264		3840*2160 30 Fps、160 Mbps
.f4v	H.264	AAC	3840*2160 30 Fps、160 Mbps
.mkv	H.264	AAC、MPEG1/2 Layer3	3840*2160 30 Fps、160 Mbps
	H.265		3840*2160 60 Fps、160 Mbps
	Vc-1		1920*1088 30 Fps、45 Mbps
.mov	H.264	AAC、PCM	3840*2160 30 Fps、160 Mbps
	H.265		3840*2160 60 Fps、160 Mbps
	MPEG-4		1920*1088 30 Fps、50 Mbps
	MJPEG		1920*1080 30 Fps、150 Mbps
.mp4	H.264	AAC	3840*2160 30 Fps、160 Mbps
	H.265		3840*2160 60 Fps、160 Mbps
	MPEG-4		1920*1088 30 Fps、50 Mbps
.VOB	MPEG-2	MPEG1/2	1920*1088 30 Fps、80 Mbps
.mpg/.MPEG	H.264	MPEG1/2 Layer3、AAC	3840*2160 30 Fps、160 Mbps
	MPEG-1		1920*1088 30 Fps、80 Mbps
	MPEG-2		1920*1088 30 Fps、80 Mbps
.ts	H.264	AAC AAC、 MPEG1/2 Layer3	3840*2160 30 Fps、160 Mbps
	H.265		3840*2160 60 Fps、160 Mbps
	MPEG-2		1920*1088 30 Fps、80 Mbps
	MPEG-4		1920*1088 30 Fps、50 Mbps
	VC-1(AP)		1920*1088 30 Fps、45 Mbps

應用程式

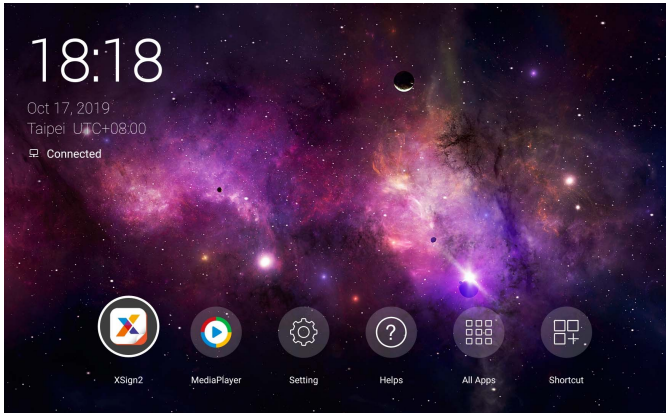

使用遙控器：按下 ▲/▼/◀/▶ 按鈕選取所需的應用程式，並按下 **OK** 按鈕啟動應用程式。

功能表

圖示	描述
X-Sign ()	使用 X-Sign Designer 編輯內容。如需詳細資訊，請參閱第 46 頁的「X-Sign」。
MediaPlayer ()	圖片 / 音樂 / 影片的媒體播放器。如需詳細資訊，請參閱第 39 頁的「多媒體檔案」。
設定 ()	配置網路及裝置設定。如需詳細資訊，請參閱第 25 頁的「功能表操作」。
說明 ()	存取 QR 碼頁面。掃描 QR 碼下載使用手冊。
全部應用程式 ()	存取應用程式。如需詳細資訊，請參閱第 48 頁的「關於全部應用程式」。
設為捷徑 ()	存取應用程式的清單。選取應用程式即可在功能表頁面建立捷徑。

X-Sign

選取  將啟動 **X-Sign**。**X-Sign** 是內容播放器應用程式。使用者可以使用 PC 或筆記型電腦上的 **X-Sign Designer** 編輯內容。



編輯內容後，使用者即可透過 USB 隨身碟將檔案匯入到顯示器。接著將自動播放內容。



可以從 [BenQ 網站](#) 下載 **X-Sign Designer**。關於指示，請參閱配件套組中的明信片。

如何變更 X-Sign Player 的圖片設定

1. 按下遙控器的 **MENU** 存取 **X-Sign** 設定。
2. 若要變更 **X-Sign Player** 的圖片設定，請選取 **圖片設定**。

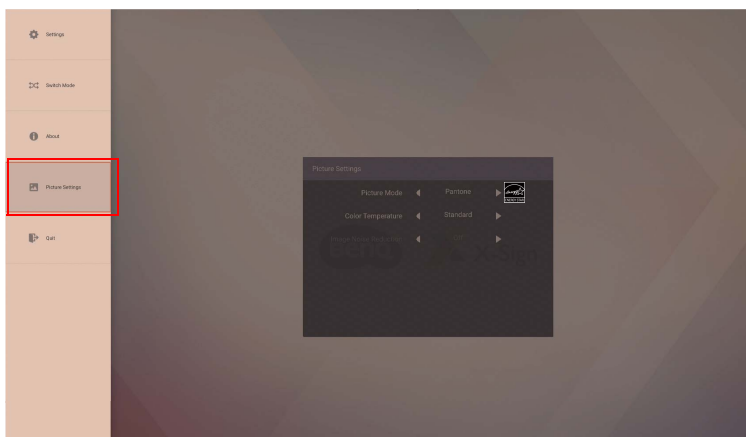

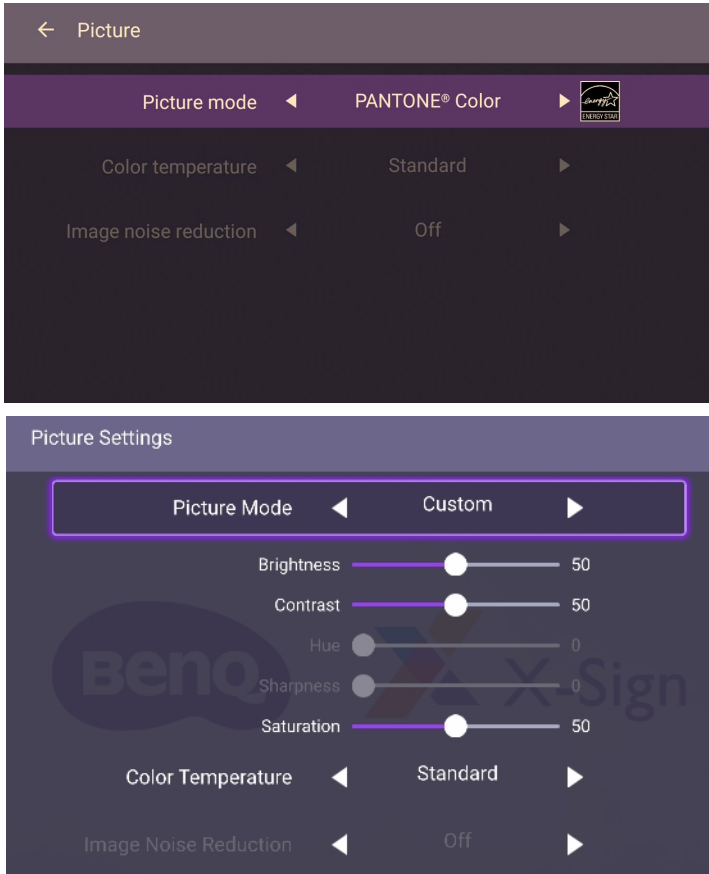



圖示	說明
圖片模式	按下遙控器的 ◀ / ▶ 調整影像設定。選項有 PANTONE® Color 、 M-Book 、 劇院 、 相片 、 自訂 。
亮度	按下遙控器的 ◀ / ▶ 調整亮度。此功能只有在圖片模式的自訂下才有作用。
對比度	按下遙控器的 ◀ / ▶ 調整對比。此功能只有在圖片模式的自訂下才有作用。
彩度	按下遙控器的 ◀ / ▶ 調整彩度。此功能只有在圖片模式的自訂下才有作用。
色溫	按下遙控器上的 ◀ / ▶ 或按一下影像的預設色溫。選項有 冷色 、 暖色 、 標準 。

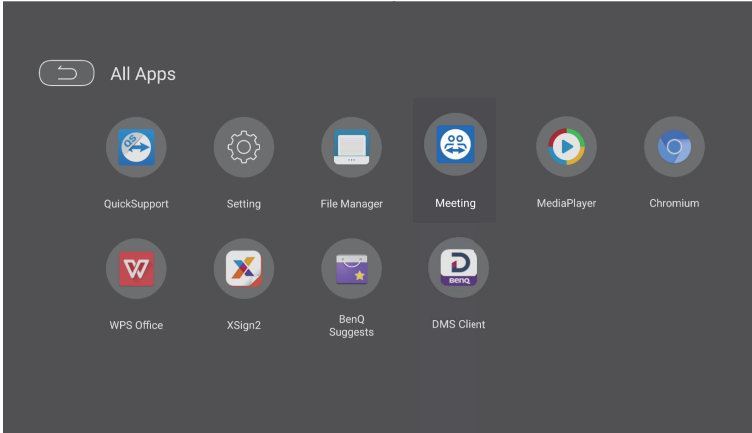

色調、清晰度和影像降噪不適用於 Android 輸入。

關於全部應用程式



選取  將啟動**全部應用程式**。選取您想要存取的應用程式。

應用程式名稱	描述
QuickSupport 	遙控器應用程式。對於使用應用程式的行動裝置，您可以獲得技術遠端支援。
檔案管理員 	檢查檔案。 檔案管理員 只能管理檔案。若要播放圖片、歌曲或視訊，請使用 MediaPlayer 。
TeamViewer Meeting 	能夠與其它任何 TeamViewer Meeting 使用者進行視訊會議。如需詳細資訊，請參閱第 49 頁的「 TeamViewer Meeting 」。
Chromium 	存取網頁。
WPS Office 	讀取和編輯 Office 格式的檔案，包括 *.doc、*.txt、*.xls 及 *.ppt。如需詳細資訊，請參閱第 50 頁的「 WPS Office 」。
BenQ Suggests 	顯示 BenQ 建議的 Android 應用程式。如需詳細資訊，請參閱第 52 頁的「 BenQ Suggests 」。
DMS 用戶端 	裝置管理解決方案，允許遠端組態和監控。
InstaShare 	分享顯示器的內部記憶體及連線的儲存裝置上儲存的檔案。 InstaShare 未預先載入。您需要透過 BenQ Suggests 下載應用程式。如需詳細資訊，請參閱第 53 頁的「 InstaShare 」。

TeamViewer Meeting

TeamViewer Meeting 是預設安裝於顯示器的視訊會議應用程式。這能夠讓您與其他任何 **TeamViewer Meeting** 使用者進行視訊會議。

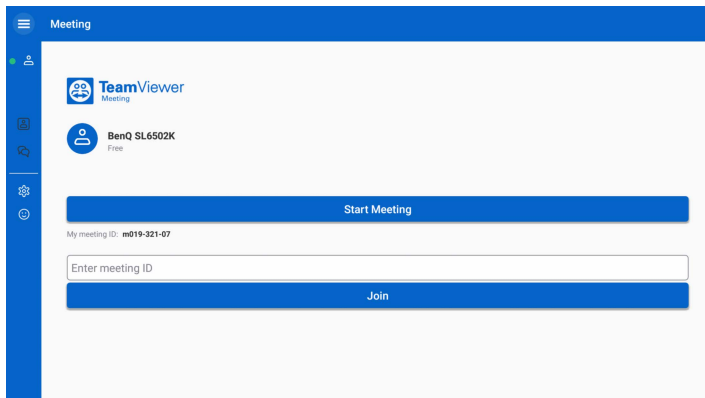

1. 在主畫面上，選取**全部應用程式** > **TeamViewer Meeting** (🗨️)
2. 按一下**開始會議**建立新的會議。如果要加入會議，請輸入會議建立者提供的會議 ID 並按一下**加入**參加會議。

WPS Office

選取  將啟動 **WPS Office**。使用此應用程式，可開啟的文件檔案包括 PDF 以及 Microsoft Word、PowerPoint 和 Excel 文件。

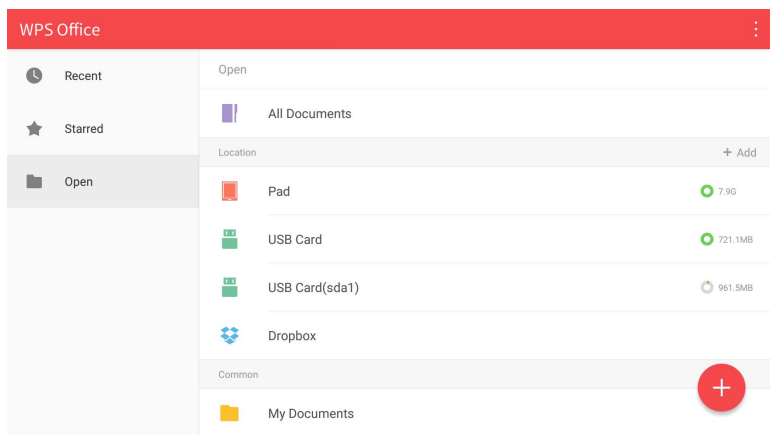

若要使用 **WPS Office** 編輯檔案：

功能	描述
開啟	選取可瀏覽並開啟檔案。
分享	選取可透過電子郵件或其它共用應用程式來共用檔案。
管理	選取可編輯或管理文件。

1. 選取左面板上的**開啟** ()，開啟儲存於顯示器內部記憶體、外部儲存裝置或雲端儲存裝置中的檔案。
2. 選取上方面板上的功能表即可存取檔案格式的各種功能。



這是關於 PowerPoint 檔的說明，其它檔案格式的功能表各不相同。

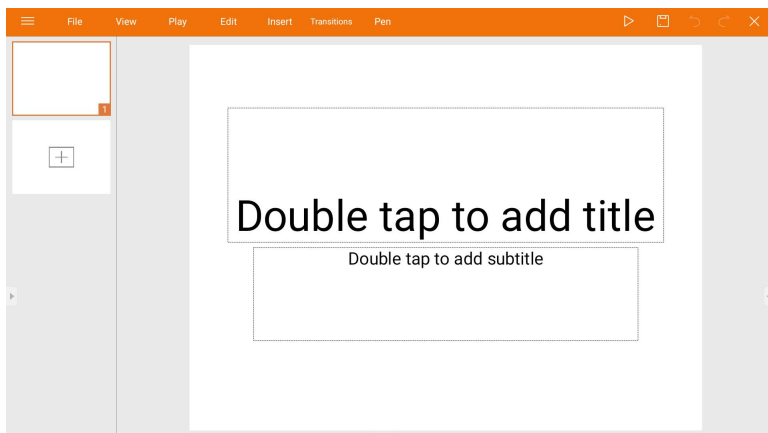

功能	描述
檔案	選取可開啟、儲存、共用、列印和管理簡報。
檢視	選取可變更或編輯簡報檢視。
播放	選取可啟動或設定投影片放映。
編輯	選取可編輯投影片的內容或格式。
插入	選取可插入表格、圖片、圖表、註解、視訊或音訊。
轉場	選取可套用或調整轉換的時間。
畫筆	選取可在投影片上寫字、繪圖、上色或素描。
播放 (▷)	選取可啟動投影片放映。
另存新檔 (☐)	選取可在顯示器的內部記憶體、外部儲存裝置或雲端儲存裝置上儲存簡報檔案。
復原 (↶)	選取可復原動作。
重做 (↷)	選取可重做上一個動作。
關閉 (✕)	選取可關閉簡報檔案。
上一頁 (←)	選取可返回上一頁。
下一頁 (→)	選取可前往下一頁。
離開 (↵)	選取可退出 WPS Office 。

支援的 Office 版本和檔案格式

支援的 Office 版本：97 / 2000 / XP / 2003 / 2007 / 2010

支援的 Office 軟體格式：

Office 軟體	支援的檔案格式
Word	wps / wpt / doc / docx / dot / dotx / txt / log / irc / c / cpp / h / asm / s / java / asp / bat / bas / prg / cmd
Excel	et / ett / xls / xlsx / xlt / xltx / csv / xlsx / xlsm / xltm
PowerPoint	ppt / pptx

BenQ Suggests

選取  將啟動 **BenQ Suggests**。使用此應用程式，即可檢視 BenQ 建議下載的應用程式。

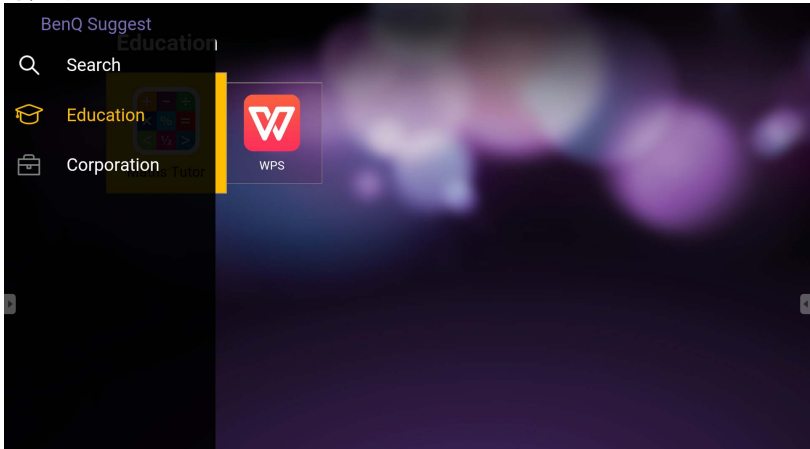

選取左面板上的類別即可瀏覽建議的應用程式。選取所選類別中的應用程式，檢視應用程式的基本說明。

功能	描述
搜尋 (🔍)	選取可搜尋應用程式。
教育 (🎓)	選取可顯示教育類別中建議的應用程式。
企業 (👛)	選取可顯示企業類別中建議的應用程式。
離開 (↩)	選取可關閉 BenQ Suggests 。

InstaShare

選取  將啟動 **InstaShare**。藉由此應用程式，即可將顯示器畫面鏡映到智慧型手機或平板電腦上進行手動註解，也可將智慧型手機或平板電腦的畫面鏡映到顯示器。



啟動應用程式前，請務必確定顯示器已確實連線到網際網路。

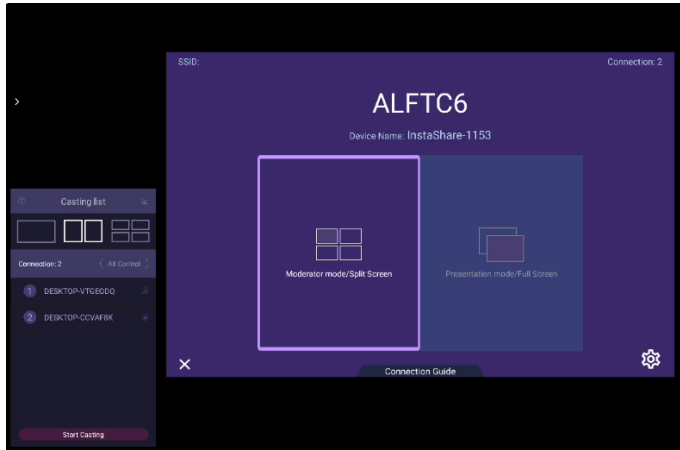

若要使用 **InstaShare**：

1. 請確認行動裝置（例如智慧型手機或平板電腦）和顯示器連接到同一個網路。
2. 選取連線指引並掃描 QR 碼，在行動裝置下載和安裝 **InstaShare** 應用程式。
3. 開啟行動裝置上的 **InstaShare**，然後按一下要連線的 **InstaShare** ID 名稱或輸入配對代碼。
4. 輸入顯示器右上角顯示的連線代碼，您也可以在設定 () 中找到連線代碼。
5. 行動裝置成功連線到顯示器後，顯示器會顯示確認訊息。選取顯示器上的允許確認連線。
6. 連線後即可：
 - 點選行動裝置上的螢幕鏡映，將顯示器畫面鏡映到行動裝置上。
 - 點選行動裝置上的 ，將裝置畫面鏡映到顯示器上。
 - 使用行動裝置做為遙控器來操作顯示器。



連線後，顯示器或行動裝置上進行的任何操作也將顯示在行動裝置和顯示器。

您也可以選取顯示器右下角的**設定** (⚙️) · 修改 **InstaShare** 的設定 · 例如 **InstaShare ID** 名稱、連線代碼或鏡映確認訊息。

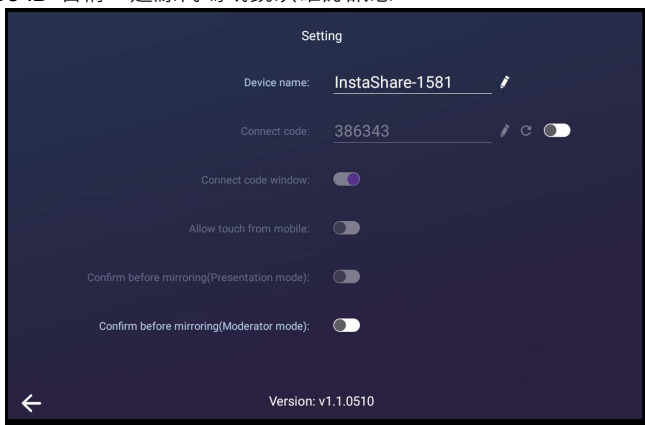

產品資訊

規格

項目		規格
		SL7502K/SL8502K
LCD 面板	背光	D-LED
	面板大小	SL7502K : 75" SL8502K : 85"
	像素間距 (公釐)	SL7502K : 0.4296 (水平) × 0.4296 (垂直) SL8502K : 0.1625 (水平) × 0.4875 (垂直)
	畫面播放速率	60 Hz
	原生解析度 (像素)	UHD 3840 × 2160
	作用中區域 (公釐)	SL7502K : 1649.7 (水平) × 927.9 (垂直) SL8502K : 1872 (水平) × 1053 (垂直)
	亮度 (cd/m ²) (一般)	500 尼特
	對比度 (一般)	SL7502K : 1200:1 SL8502K : 5000:1
	反應時間 (ms) (一般)	SL7502K : 8 SL8502K : 9.5
	面板位元 (8 或 10)	10 位元
	長寬比	16:9
	輸入	影片
音訊		PC 音訊輸入 ×1 (3.5 公釐)
USB (Type A)		×4 (2.0 ×2; 3.0 ×2)
控制		RS232 ×1
輸出	影片	HDMI ×1 (2.0)
	音訊	線路輸出 ×1 (3.5 公釐)
	外接式喇叭輸出 (L/R)	X
音訊	音訊 W (Amp)	16W × 2
	內建喇叭	O
電源	供應	100 - 240 V AC、50/60 Hz
	最大 (瓦)	SL7502K : 294W SL8502K : 311W
	一般 (瓦)	SL7502K : 274.5W SL8502K : 295.3W
	待機耗電量	≤ 0.5 W

環境	操作時溫度	0°C ~ 40°C
	操作時濕度	20% ~ 80% RH 無凝結 (無凝)
	儲存溫度	-10°C ~ 60°C
	儲存濕度	10% ~ 90% RH 無凝結 (無凝)
	顯示方向	橫向及直向
機械	重量 (不含包裝 / 含包裝) (公斤)	SL7502K : 52 公斤 / 60.5 公斤 SL8502K : 50 公斤 / 60.5 公斤
	尺寸 (寬 x 高 x 深) (公釐)	SL7502K : 1689.5 × 967.7 × 94.1 SL8502K : 1902 × 1083 × 84
	邊框尺寸 - 上 / 下 / 左 / 右 (公釐)	SL7502K : 19.3 / 19.3 / 19.3 / 19.3 SL8502K : 13 / 13 / 13 / 13
功能	影像設定	O
	圖片模式	O
	銳利度加強	O
	10 位元色彩處理	O
	來源 / 音量控制	O
	HDMI-HDCP	2.0
	內部溫度感應器	O
	CEC 控制	O
	韌體更新	USB/OTA
	色彩模式	O



規格與功能得隨時變更，恕不另行通知。

項目		SL7502K/SL8502K
系統	系統記憶體	4 GB
	儲存裝置	32 GB
	作業系統	Android 8.0



- 作業系統：此 **Android 8.0** 作業系統並非標準 **Android**，因此無法使用 **Google Play™**。無法在預設位置安裝 **APK**。沒有管理權限，則無法使用安裝功能。不保證自行安裝的 **APK** 能夠正常運作。
- 儲存空間：內容儲存依各地產品供貨不同而有所差異。預先安裝的系統和應用程式會佔用部份空間。

尺寸 SL7502K

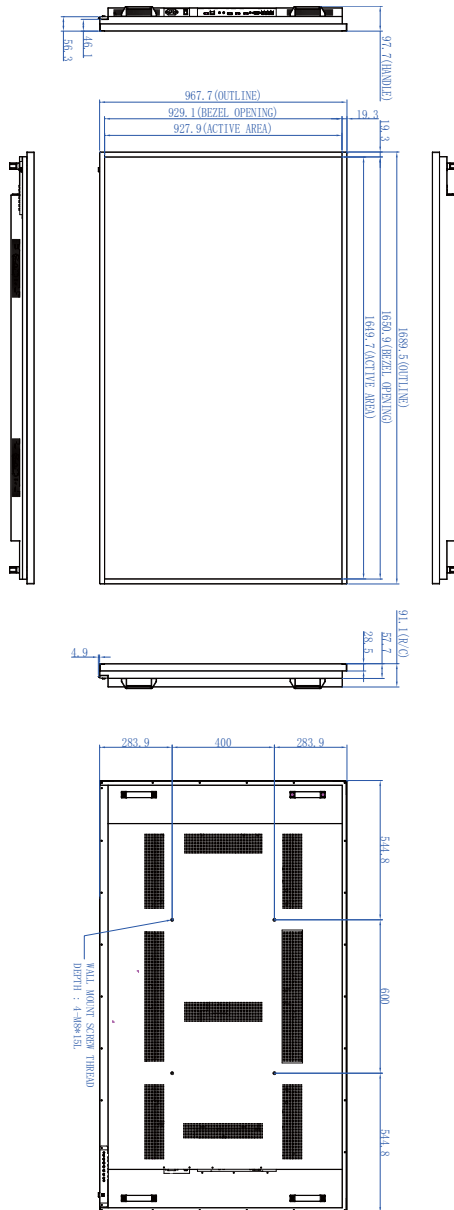

單位：公釐

SL8502K

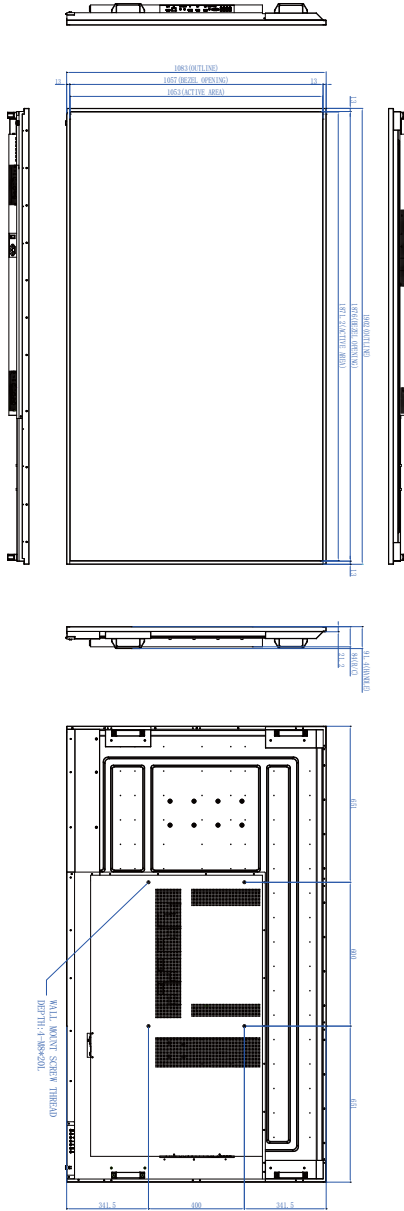

單位：公釐

支援的輸入訊號解析度

解析度	輸入來源		
	VGA	EDID 2.0	DP
640 x 480 @ 60Hz	○	○	○
720 x 400 @ 70Hz	○	○	○
800 x 600 @ 60Hz	○	○	○
1024 x 768 @ 60Hz	○	○	○
1280 x 768 @ 60Hz	○	○	○
1280 x 960 @ 60Hz	○	○	○
1280 x 1024 @ 60Hz	○	○	○
1366 x 768 @ 60Hz	○	○	○
1440 x 900 @ 60Hz	○	○	○
1680 x 1050 @ 60Hz	○	○	○
1920 x 1080 @ 60Hz	○	○	○
3840 x 2160 @ 24Hz		○	○
3840 x 2160 @ 25Hz		○	○
3840 x 2160 @ 30Hz		○	○
3840 x 2160 @ 50Hz		○	○
3840 x 2160 @ 60Hz		○	○
480i (60Hz)		○	
480p (60Hz)		○	
576i (50Hz)		○	
576p (50Hz)		○	
720p (50Hz)		○	○
720p (60Hz)		○	○
1080i (50Hz)		○	○
1080i (60Hz)		○	○
1080p (50Hz)		○	○
1080p (60Hz)		○	○



- : 支援
- 空白: 不支援

疑難排解

問題	方案
沒有影像	檢查下列事項： <ul style="list-style-type: none"> • 顯示器是否已開啟？檢查顯示器的電源指示燈。 • 訊號來源裝置是否已開啟？開啟裝置並再試一次。 • 是否有任何纜線未接牢？確認所有纜線皆已接牢。 • 是否在電腦上選擇了不支援的輸出解析度？請參閱第 59 頁的「支援的輸入訊號解析度」以選取支援的解析度，然後再試一次。 • 是否在 DVD 或藍光光碟播放器上選擇了不支援的輸出解析度？請參閱第 59 頁的「支援的輸入訊號解析度」以選取支援的解析度，然後再試一次。
沒有聲音	檢查下列事項： <ul style="list-style-type: none"> • 是否在顯示器或輸入來源裝置上開啟了靜音功能？關閉靜音功能或調高音量，然後再試一次。 • 是否有任何纜線未接牢？確認所有纜線皆已接牢。
電腦輸入影像異常。	<ul style="list-style-type: none"> • 是否在電腦上選擇了不支援的輸出解析度？請參閱第 59 頁的「支援的輸入訊號解析度」以選取支援的解析度，然後再試一次。 • 使用自動功能，以讓顯示器自動最佳化顯示電腦影像。如需詳細資訊，請參閱第 35 頁的「顯示設定」。 • 若對於自動調整功能的執行結果不滿意，請使用相位、水平位置和垂直位置功能來手動調整影像。
控制面板按鈕沒有作用。	是否已將控制面板按鈕鎖定？請將按鈕解除鎖定，然後再試一次。
遙控器沒有作用。	<ul style="list-style-type: none"> • 是否已將遙控器功能鎖定？請將功能解除鎖定，然後再試一次。 • 檢查電池正負極方向是否正確。 • 檢查電池是否損壞。 • 檢查與顯示器之間的距離和角度。 • 檢查遙控器是否正確對準顯示器的遙控器感應窗。 • 檢查遙控器與遙控器感應窗之間是否存有任何障礙物。 • 檢查遙控器感應窗是否處於強烈的日光燈照射，或是處於日光直射。 • 檢查是否有任何鄰近的傳輸紅外線訊號裝置（例如電腦或 PDA）對遙控器與顯示器之間的訊號傳輸造成干擾。關閉這些裝置的紅外線功能。