



MH760

Digitalprojektor

Benutzerhandbuch

Inhaltsverzeichnis

Wichtige

Sicherheitshinweise3

Überblick6

Lieferumfang 6

Batterien der Fernbedienung..... 7

Verwendung der Fernbedienung..... 7

Leistungsmerkmale..... 8

Außenansicht des Projektors..... 9

Bedienelemente und Funktionen 11

Bedienfeld 11

Fernbedienung..... 12

Projektor aufstellen 14

Standort auswählen..... 14

Bildgröße einstellen..... 15

Projektionsgrößen 16

Projektionslinse verschieben..... 17

Videogeräte anschließen.... 18

Vorbereitungen 18

HDMI-Geräte anschließen..... 18

Anschließen von MHL-Geräten..... 19

Anschließen von S-Video Geräten..... 19

Anschließen von Videogeräten 20

Anschließen eines Computers 21

Anschließen eines Monitors 21

Verwendung des

Projektors22

Projektor einschalten 22

Auswahl einer Eingangsquelle 23

Menüs verwenden 24

Projektor sichern..... 25

Kabel mit Sicherheitsschloss

verwenden..... 25

Verwendung der Passwortfunktion..... 25

Projiziertes Bild einstellen 27

Projektionswinkel einstellen..... 27

Automatische Einstellung des Bildes 27

Bildgröße und Bildschärfe
feinabstimmen..... 28

Bildverzerrung korrigieren.....28

Voreinstellungs- und Benutzermodi
verwenden 30

Bildqualität feineinstellen..... 32

Erweiterte Einstellung für die
Bildqualität 33

Auswahl des Bildformats 36

Eine Wandfarbe einstellen 37

Ausblenden des Bildes 37

Bedientasten sperren 37

Anhalten des Bildes 38

Einstellung des Tons 38

Verwendung des Testmusters 39

Verwendung der Lernvorlagen 39

Lampenmodus einstellen 40

Steuern des Projektors in einem
Kabel-LAN-Umfeld 41

Projektor an hohen Orten
verwenden 44

Projektor ausschalten 45

On-Screen Display (OSD)-Menüs..... 46

Zusätzliche Informationen 55

Pflege des Projektors 55

Lampeninformationen 56

Lampenbetriebssystem.....56

Lampenbetriebszeit verlängern56

Zeit des Lampenaustausches57

Lampe auswechseln58

Signalleuchten61

Problemlösung 62

Technische Daten 63

Informationen zu

Garantie und Copyright..... 68

Vielen Dank für den Kauf dieses hochwertigen BenQ-Projektors! Der Projektor wurde so entworfen, dass Sie mit ihm ein erfreuliches Home-Theater-Ansichtserlebnis genießen können. Um die bestmöglichen Ergebnisse zu erzielen, lesen Sie dieses Handbuch, in dem die Steuermenüs und die Bedienung erläutert werden, bitte sorgfältig durch.

Wichtige Sicherheitshinweise

Der Projektor wurde so entwickelt und getestet, dass er die neuesten Normen für Sicherheit bei Geräten der Informationstechnologie erfüllt. Um die Sicherheit dieses Produktes zu gewährleisten, müssen Sie jedoch die in diesem Handbuch und auf dem Produkt vermerkten Anweisungen befolgen.

1. Lesen Sie vor Inbetriebnahme des Projektors dieses Benutzerhandbuch sorgfältig durch. Bewahren Sie das Handbuch an einem sicheren Ort auf, um später darin nachschlagen zu können.

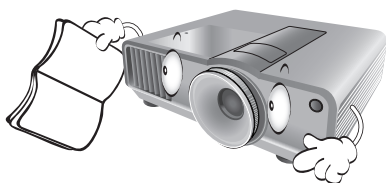

2. Stellen Sie den Projektor für den Betrieb immer auf einer ebenen, waagerechten Fläche auf.
 - Stellen Sie den Projektor nicht auf einen wackligen Wagen, Ständer oder Tisch, da er sonst herunterfallen und beschädigt werden kann;
 - In der Nähe des Projektors dürfen sich keine leicht entflammaren Stoffe befinden;
 - Verwenden Sie das Gerät nicht auf unebenen Flächen mit einer Neigung von mehr als 10 Grad nach rechts/links bzw. 15 Grad nach vorne/hinten.

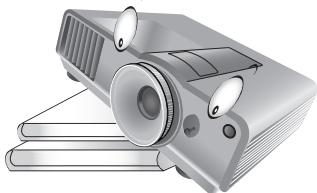

3. Stellen Sie den Projektor nicht senkrecht auf eine Seite. Der Projektor kann umfallen und beschädigt werden oder es kann zu Verletzungen kommen.

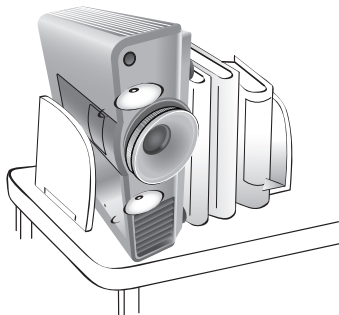

4. Stellen Sie den Projektor nicht an folgenden Orten auf:

- Orte mit unzureichender Belüftung oder unzureichendem Platz. Der Abstand zur Wand muss mindestens 50 cm betragen, und die Belüftung des Projektors darf nicht behindert sein;
- Orte mit sehr hohen Temperaturen, z. B. in Kraftfahrzeugen mit verschlossenen Fenstern und Türen;
- Orte mit sehr hoher Luftfeuchtigkeit oder hoher Konzentration von Staub und Zigarettenrauch. Hierdurch können optische Bauteile verunreinigt, die Lebensdauer des Projektors verringert und das Bild verdunkelt werden;

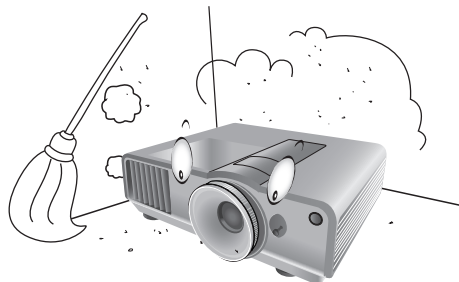

- Orte in der Nähe von Feuermeldern;
- Orte mit Temperaturen über 40°C/104°F;
- Orte höher als 3000 Meter/9840 Fuß über dem Meeresspiegel.

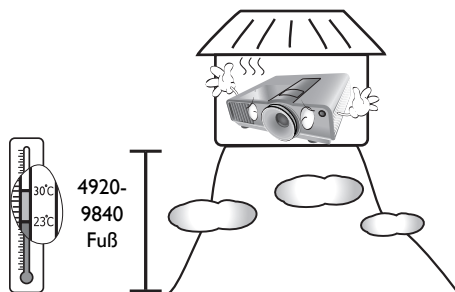

5. Blockieren Sie nicht die Belüftungsöffnungen, während der Projektor eingeschaltet ist (dies gilt auch für den Standby-Modus):
- Legen Sie keine Gegenstände auf den Projektor;
 - Stellen Sie diesen Projektor nicht auf eine Decke, auf Bettzeug oder auf eine andere weiche Oberfläche.

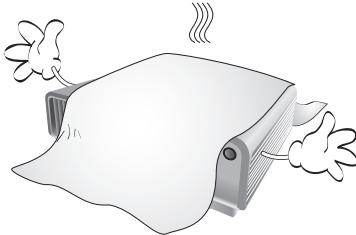

6. An Orten, an denen die Spannung der Hauptstromversorgung um ± 10 Volt schwanken kann, sollten Sie den Projektor über einen Stromstabilisator, einen Überspannungsschutz oder eine unterbrechungsfreie Stromversorgung (UPS) je nach Bedingungen vor Ort anschließen.



7. Treten Sie nicht auf den Projektor und stellen Sie keine Gegenstände darauf.

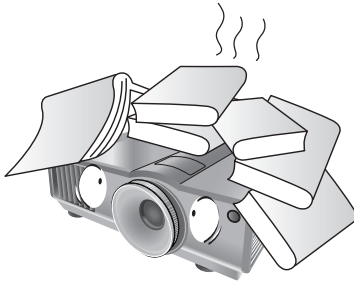

8. Stellen Sie keine Flüssigkeiten auf den Projektor oder in seine Nähe. Wenn Flüssigkeiten über dem Projektor verschüttet werden, wird seine Garantie ungültig. Wenn Flüssigkeit in den Projektor eindringt, trennen Sie das Netzkabel von der Netzsteckdose, und setzen Sie sich mit BenQ in Verbindung, um den Projektor reparieren zu lassen.

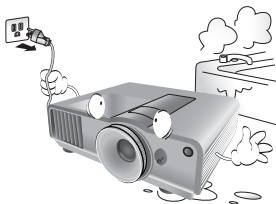

9. Blicken Sie während des Betriebs nicht direkt in die Projektorlinse. Ihre Augen können dabei verletzt werden.

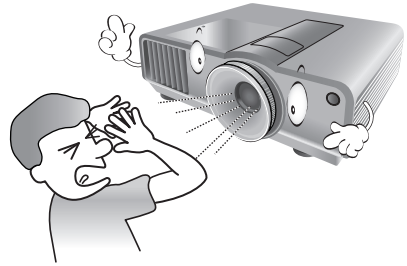

10. Benutzen Sie die Projektorlampe nicht über die angegebene Betriebsdauer der Lampe hinaus. Nutzung von Lampen über die angegebene Betriebsdauer hinaus kann in seltenen Fällen zum Zerschlagen führen.

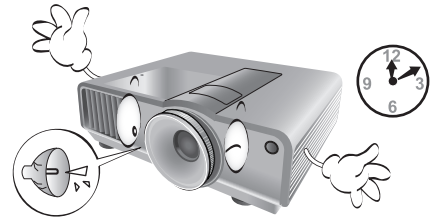

11. Die Lampe wird während des Betriebs extrem heiß. Lassen Sie bei einem Lampenwechsel zunächst den Projektor ca. 45 Minuten lang abkühlen, bevor Sie das Lampenelement entfernen.

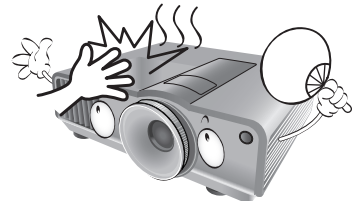

12. Der Projektor kann Bilder auf dem Kopf anzeigen, so dass er auch an der Decke montiert werden kann. Verwenden Sie für eine solche Installation nur den von BenQ bereitgestellten Deckenmontagesatz.

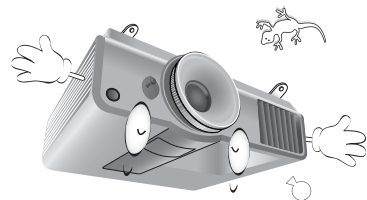

13. Versuchen Sie auf keinen Fall, das Lampenelement auszutauschen, bevor der Projektor vollständig abgekühlt ist und von der Netzsteckdose getrennt wurde.

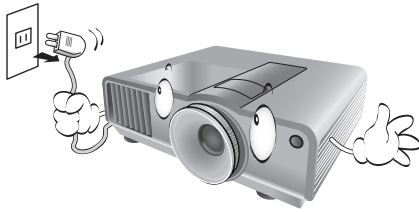

14. Wenn eine Reparatur erforderlich ist, lassen Sie den Projektor von einem qualifizierten Fachmann reparieren.

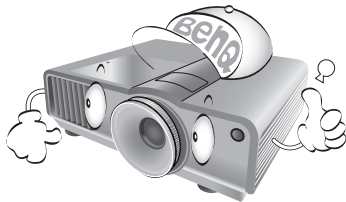

15. Versuchen Sie niemals, den Projektor auseinanderzubauen. Im Inneren des Gerätes stehen Teile unter Spannung. Der Kontakt mit diesen Teilen kann zu lebensgefährlichen Verletzungen führen. Die Lampe ist das einzige vom Benutzer zu wartende Teil und mit einer abnehmbaren Abdeckung versehen. Siehe Seite 58. Andere Abdeckungen dürfen unter keinen Umständen geöffnet oder entfernt werden. Wenden Sie sich für Reparaturen an einen entsprechend qualifizierten professionellen Kundendienst.

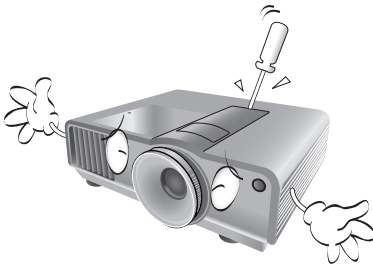

Hinweis

Bewahren Sie die Originalverpackung für den Fall auf, dass Sie das Produkt später einmal versenden müssen. Wenn Sie den Projektor nach der Verwendung einpacken möchten, stellen Sie die Projektionslinse auf eine geeignete Position ein, stülpen Sie den Linsenschutz über die Linse, und verstauen Sie Linsenschutz und Projektor so, dass es während des Transports zu keinen Schäden kommen kann.

Kondensation

Bedienen Sie den Projektor auf keinen Fall sofort, nachdem er von einem kalten an einen warmen Ort gebracht wurde. Wenn der Projektor einem abrupten Temperaturwechsel ausgesetzt wird, kann es zu Kondensation an wichtigen Teilen im Innern kommen. Um zu vermeiden, den Projektor hierdurch zu beschädigen, sollten Sie ihn für mindestens 2 Stunden nach einem Temperaturwechsel nicht benutzen.

Flüchtige Flüssigkeiten vermeiden

Verwenden Sie keine flüchtigen Flüssigkeiten wie z.B. Insektizide oder bestimmte Arten von Reinigungsmitteln in der Nähe des Projektors. Vermeiden Sie, dass Gegenstände aus Gummi oder Plastik den Projektor über einen längeren Zeitraum berühren. Diese Gegenstände können sonst Spuren auf der Oberfläche zurücklassen. Wenn Sie den Projektor mit einem chemisch behandelten Tuch reinigen, achten Sie auf die Sicherheitshinweise zur Reinigung.

Entsorgung

Dieses Produkt enthält folgende Materialien, die für Mensch und Umwelt schädlich sind.

- Blei, das in Lötzinn enthalten ist.
- Quecksilber, das in der Lampe gebraucht wird.

Bevor Sie das Produkt und aufgebrauchte Lampen entsorgen, erkundigen Sie sich bei örtlichen Behörden nach den geltenden Vorschriften.

Überblick

Lieferumfang

Packen Sie den Inhalt vorsichtig aus und prüfen Sie, ob alle der folgenden Teile vorhanden sind. Einige dieser Teile stehen u. U. je nach Lieferort nicht zur Verfügung. Erkundigen Sie sich am Kaufort.

☞ Das Zubehör kann sich je nach Kaufort unterscheiden.

Die Garantiekarte wird nur in bestimmten Regionen mitgeliefert. Erkundigen Sie sich darüber bei Ihrem Händler.

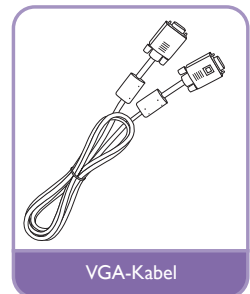
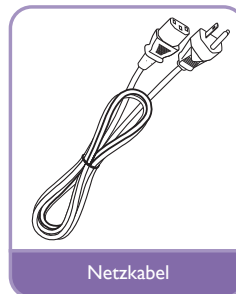
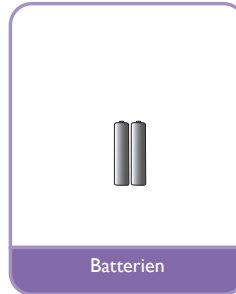
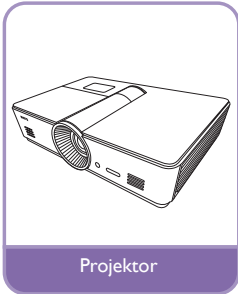

Batterien der Fernbedienung

1. Zum Öffnen des Batteriefaches drehen Sie die Unterseite der Fernbedienung nach oben, drücken Sie auf die Fingergriffstelle der Abdeckung und schieben Sie die Abdeckung in Pfeilrichtung (siehe Abbildung) auf. Die Abdeckung lässt sich herunterschieben.
2. Entnehmen Sie die eingelegten Batterien und legen Sie zwei neue AAA-Batterien ein. Achten Sie dabei auf die Polung der Batterien, die auf dem Boden des Batteriefaches dargestellt wird: Der Pluspol muss in Richtung des Pluszeichens (+) weisen, der Minuspol in Richtung des Minuszeichens (-).
3. Schließen Sie die Abdeckung wieder, indem Sie sie am Gehäuse ausrichten und durch Schieben schließen. Stoppen Sie, wenn sie einrastet.

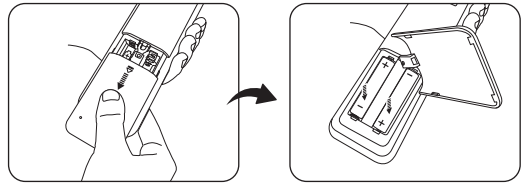

Hinweise zur Handhabung von Batterien

- Verwenden Sie alte und neue Batterien oder Batterien eines unterschiedlichen Typs nicht zusammen.
- Setzen Sie die Fernbedienung und die Batterien nicht extremer Hitze oder hoher Luftfeuchtigkeit aus, wie z. B. in einer Küche, einem Bad, einer Sauna, einem Solarium oder einem geschlossenen Auto.
- Entsorgen Sie Altbatterien gemäß den Hinweisen des Herstellers und den örtlich geltenden Vorschriften.
- Wenn die Fernbedienung für einen längeren Zeitraum nicht benutzt wird, nehmen Sie die Batterien heraus, um zu vermeiden, dass die Fernbedienung durch ein Auslaufen der Batterien beschädigt wird.

Verwendung der Fernbedienung

- Stellen Sie sicher, dass sich nichts zwischen der Fernbedienung und den Infrarot (IR)-Sensoren auf dem Projektor befindet, das den IR-Strahl von der Fernbedienung zum Projektor stören könnte.
- Die effektive Reichweite der Fernbedienung beträgt 8 Meter und der IR-Strahl wird mit einem Winkel von bis zu 30 Grad erkannt. Richten Sie die Fernbedienung immer direkt auf den Projektor, auch wenn der IR-Strahl von den meisten Oberflächen aus auf den Projektor reflektiert wird.

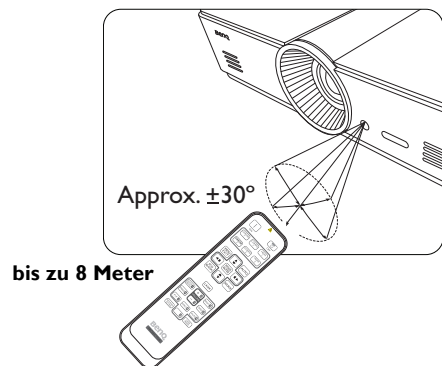

Deckenmontage des Projektors

Damit der Betrieb des BenQ-Projektors reibungslos verläuft und Verletzungen an Personen sowie Sachschäden vermieden werden, müssen Sie mit dem folgenden Sicherheitsaspekt vertraut sein.

Wenn Sie den Projektor an der Decke befestigen möchten, sollten Sie unbedingt einen gut passenden BenQ-Deckenmontagesatz verwenden und sicherstellen, dass dieser fachgerecht und sicher installiert wurde.

Falls Sie für den Projektor einen Deckenmontagesatz eines anderen Herstellers als BenQ verwenden, besteht die Gefahr, dass der Projektor aufgrund einer unsachgemäßen Befestigung mit falschen/zu kurzen Schrauben von der Decke fällt.

Der BenQ-Deckenmontagesatz für den Projektor ist im selben Fachgeschäft erhältlich, in dem Sie auch den BenQ-Projektor erworben haben. BenQ empfiehlt, dass Sie außerdem ein separates, mit dem Kensington-Schloss kompatibles Sicherheitskabel kaufen und dieses ordnungsgemäß in der Aussparung für das Kensington-Schloss am Projektor und an der Grundplatte des Deckenmontagegestells anbringen. Neben dem Diebstahlschutz bietet dies einen Fallschutz, sollte sich der Projektor aus seiner Befestigung am Montagegestell lösen.

Leistungsmerkmale

- **FHD Auflösung**
Der Projektor ist HDTV kompatibel mit FHD Auflösung bei 1920 x 1080 Pixeln in nativer Auflösung.
- **Hohe Bildqualität**
Der Projektor bietet eine herausragende Bildqualität aufgrund seiner hohen Auflösung. Er zeichnet sich außerdem durch starke Helligkeit, ein hervorragendes Kontrastverhältnis, starken Farben und eine leistungsfähige Graustufendarstellung aus.
- **Starke Graustufen**
Bei Ansicht in einer dunklen Umgebung bietet die automatische Gamma-Steuerung eine hervorragende Anzeige von Graustufen, so dass Einzelheiten in Schatten und dunklen Szenen deutlich zu erkennen sind.
- **Eine Vielzahl von Eingängen und Videoformaten**
Der Projektor unterstützt eine Vielzahl von Eingängen zum Anschließen von Video- und PC-Geräten, einschließlich Composite-Video, S-Video, HDMI, PC und ein Ausgangsauslöser für den Anschluss von automatisierten Beleuchtungssystemen für Leinwand und Umgebung.
- **3D Funktion unterstützt**
Der Projektor unterstützt 3D Formatsignale und ermöglicht Ihnen den Genuss von 3D Filmen, Videos und Sportereignissen einer realistischeren Weise.
- **Integrierte Unterrichtsvorlage**
Der Projektor verfügt über eine integrierte Unterrichtsvorlage mit Letter-Format, Arbeitsblatt und Koordinatensystem, um den Unterricht einfacher zu gestalten.
- **Eckenanpassungskorrektur**
Eine flexible und komfortable Möglichkeit, um Bildverzerrungen durch unabhängige Anpassung jeder Ecke eines Bildes bei der Projektion an eingeschränkten oder unebenen Orten zu korrigieren.

Außenansicht des Projektors

Ansicht der Vorder-/Oberseite

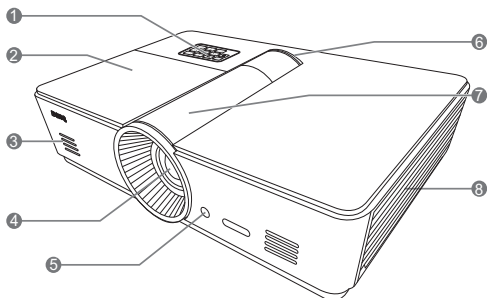

1. Bedienfeld (siehe ["Bedienfeld" auf Seite 11](#) für weitere Einzelheiten)
2. Lampenabdeckung
3. Lautsprechergitter
4. Projektionslinse
5. IR-Sensor auf Vorderseite
6. LED Anzeige
7. Linsenanpassungsfeldabdeckung (Siehe ["Bedienfeld" auf Seite 11](#) für weitere Einzelheiten.)
8. Lüftungsöffnungen (Einlass für kalte Luft)

Rückseite

Siehe ["Videogeräte anschließen" auf Seite 18](#) für Einzelheiten zu den Anschlüssen.

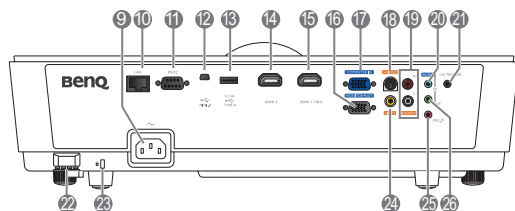

9. Netzkabelanschluss
10. RJ45 LAN-Eingangsbuchse
11. RS-232-Kontrollanschluss
Wird als eine Schnittstelle zu einem PC oder einem Heimtheater-Kontroll-/Automatisierungssystem verwendet.
12. Mini-B-Typ USB-Anschluss
13. Typ-A USB Anschluss (5V 1,5A Strom)
(Nur für Aufladung externer Geräte)
14. HDMI-2 Anschluss
15. HDMI-1/MHL Anschluss
16. RGB Signal Ausgangsbuchse
17. Eingangsbuchse für RGB (PC)/Component-Video (YPbPr/YCbCr)
18. S-Video-Eingangsbuchse
19. Cinch Audioeingangsbuchse
20. Audioeingangsbuchse
21. 12V DC 12V-Ausgang
Wird verwendet, um externe Geräte, z. B. einen elektrischen Bildschirm oder eine Beleuchtungssteuerung usw. zu steuern. Erkundigen Sie sich bei Ihrem Händler, wie Sie diese Geräte anschließen können.
22. Sicherheitsleiste
23. Steckplatz für Kensington-Schloss
24. Videoeingangsbuchse
25. Mikrofonbuchse
26. Audioausgangsbuchse

Ansicht der Unterseite

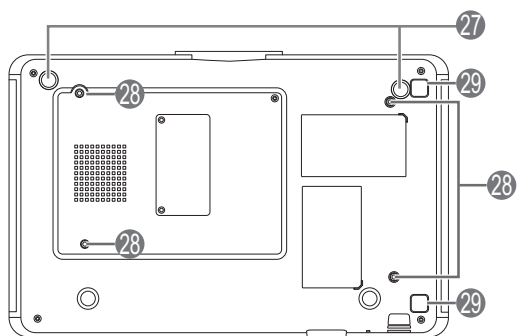

- 27. Einstellbare Füße
- 28. Deckenmontagelöcher
- 29. Filterabdeckung Entriegelungstaste
(Filterfunktion ist nur für Modelle mit vorinstalliertem Filter verfügbar)

Bedienelemente und Funktionen

Bedienfeld

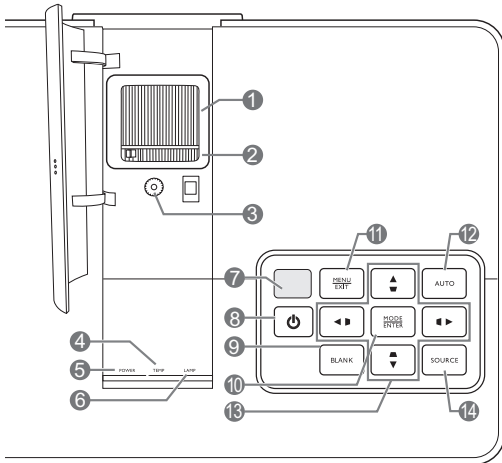

1. Fokusring

Stellt den Fokus des projizierten Bildes ein.

2. Zoomring

Stellt die Größe des projizierten Bildes ein.

3. Linsenverschiebungsring

Stellt die Position des projizierten Bildes ein.

4. TEMP (Temperaturwarnleuchte)

Leuchtet auf oder blinkt, wenn die Temperatur des Projektors zu stark ansteigt.

5. POWER (Kontrollleuchte)

Leuchtet auf oder blinkt, wenn der Projektor in Betrieb ist.

6. LAMP (Kontrollleuchte)

Leuchtet oder blinkt, wenn ein Problem mit der Projektorlampe auftritt.

7. Oberer IR-Sensor

8. STROMVERSORGUNG

Besitzt die gleiche Funktion wie **STROMVERSORGUNG** auf der Fernbedienung.

Dient dem Umschalten zwischen Standby-Modus und aktivem Betrieb.

9. ECO BLANK

Blendet das Projektionsbild aus.

10. MODE/ENTER

Wenn das On-Screen Display (OSD) aus ist, wird eine für jeden Eingang verfügbare vordefinierte Bildeinstellung der Reihe nach ausgewählt.

Wenn das OSD an ist, wird das ausgewählte OSD Menüelement ausgewählt.

11. MENU/EXIT

Schaltet das On-Screen Display (OSD)-Menü ein und aus.

Geht zu vorherigen OSD-Menüs zurück, schließt On-Screen Display (OSD)-Menü und speichert alle darin vorgenommenen Änderungen.

12. AUTO

Ermittelt automatisch das beste Bildtiming für das dargestellte Bild.

13. Pfeil-/Schraegpositionstasten (Links , Nach oben , Rechts , Nach unten

Verschieben Sie die aktuelle Auswahl im On-Screen Display (OSD)-Menü in die jeweilige Richtung des gedrückten Pfeils, wenn das OSD-Menü aktiviert ist.

Dient der manuellen Korrektur von verzerrten Bildern, die durch den Projektionswinkel entstanden sind.

14. SOURCE

Führt die gleiche Funktion aus wie die Quellenauswahl-Tasten auf der Fernbedienung. Wechselt der Reihe nach durch die Eingangsquellen.

Fernbedienung

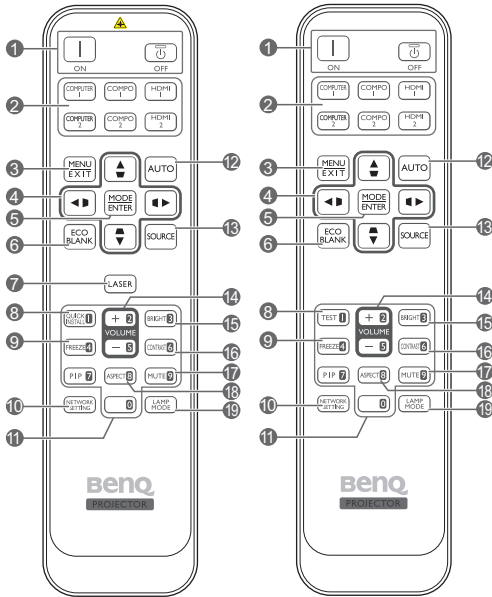

Nur für Region Japan

1. **STROMVERSORGUNG ON/OFF**
Dient dem Umschalten zwischen Standbymodus und aktivem Betrieb.
2. **Quellenauswahlstasten**
Wählen Sie eine Eingangsquelle für die Anzeige aus.
3. **MENU/EXIT**
Schaltet das On-Screen Display (OSD) Menü ein. Wechselt zum vorherigen OSD-Menü zurück, schließt das Menü und speichert die Menüeinstellungen.
4. **Pfeil-/Schrägpositionstasten (Links ◀/▷, Nach oben ▲/□, Rechts ▶/◻, Nach unten ▼/◼)**
Verschieben Sie die aktuelle Auswahl im On-Screen Display (OSD)-Menü in die jeweilige Richtung des gedrückten Pfeils, wenn das OSD-Menü aktiviert ist.
Dient der manuellen Korrektur von verzerrten Bildern, die durch den Projektionswinkel entstanden sind.
5. **MODE/ENTER**
Aktiviert das im On-Screen Display (OSD)-Menü ausgewählte Menüelement.
Abhängig vom verwendeten Eingangssignals wird ein verfügbarer Bildmodus ausgewählt.

6. **ECO BLANK**
Blendet das Projektionsbild aus.
7. **LASER**
Aktiviert den Laserpointer für Präsentationszwecke.
☞ Nicht für Region Japan verfügbar.
8. **QUICK INSTALL**
Zeigt die Schnellinstallationsseite an.
☞ Diese Taste ist "TEST" für Fernbedienungen in der Region Japan. Die Funktion ist mit Schnellinstallation identisch.
9. **FREEZE**
Aktiviert den Standbildmodus.
10. **NETWORK SETTING**
Ruft die Netzwerkeinstellungen direkt auf.
11. **Zifferntasten**
Hiermit geben Sie Zahlen in den Netzwerkeinstellungen ein.
☞ Die Zifferntasten 1, 2, 3, 4 können auch bei Aufforderung zur Kennworteingabe gedrückt werden.
12. **AUTO**
Automatische Bestimmung der besten Bild-Timings für das angezeigte Bild.
13. **SOURCE**
Wählen Sie eine Eingangsquelle für die Anzeige aus.
14. **VOLUME+/VOLUME-**
Stellen Sie hiermit die Tonstufe ein.
15. **BRIGHTNESS**
Dient dem Anpassen der Helligkeit.
16. **CONTRAST**
Dient dem Anpassen des Kontrasts.
17. **MUTE**
Schaltet den Ton des Projektors ein und aus.
18. **ASPECT**
Dient der Auswahl des projizierten Bildformates.
19. **LAMP MODE**
Wählt einen bevorzugten Lampenmodus aus.

Zeiger LASER verwenden

Der Laserpointer ist ein Hilfsmittel für die professionelle Präsentationstechnik. Er emittiert auf Tastendruck einen roten Laserstrahl. Gleichzeitig leuchtet die Anzeige rot auf.

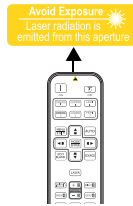

Der Laserpointer ist kein Spielzeug. Eltern sollten die mit Laserenergie verbundenen Gefahren beachten und die Fernbedienung für Kinder unzugänglich aufbewahren.

 **Blicken Sie niemals in das Laserstrahlfenster, und richten Sie den Laserstrahl niemals auf den eigenen Körper oder auf andere Personen. Beachten Sie die Warnhinweise auf der Rückseite der Fernbedienung, bevor Sie sie verwenden.**

-  • PIP ist für dieses Modell nicht verfügbar.
- COMPUTER 2 und COMPO 2 Tastenfunktionen sind für dieses Modell nicht verfügbar.

Projektor aufstellen

Standort auswählen

Der Projektor kann in vier Positionen installiert werden.

Die Raumaufteilung und Ihre persönlichen Vorlieben sind dabei die entscheidenden Kriterien. Beachten Sie bei der Standortwahl außerdem die Größe und Position der Leinwand, den Ort einer geeigneten Netzsteckdose sowie den Abstand zwischen Projektor und sonstigen angeschlossenen Geräten.

1. Vorderseite:

Bei dieser Variante wird der Projektor in Bodennähe vor der Leinwand positioniert. Diese Variante wird am häufigsten verwendet und ist für einen schnellen Auf- und Abbau am besten geeignet.

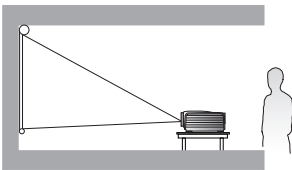

3. Rückseite:

Bei dieser Variante wird der Projektor in Bodennähe hinter der Leinwand positioniert.

Beachten Sie, dass für diese Variante eine spezielle Leinwand für rückwärtige Projektion erforderlich ist.

***Stellen Sie Rückseite ein, nachdem Sie den Projektor eingeschaltet haben.**

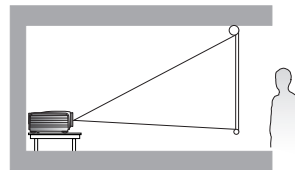

2. Decke vorne:

Bei diesem Standort wird der Projektor vor der Leinwand an der Decke befestigt.

Verwenden Sie zur Befestigung des Projektors an der Decke den speziellen BenQ-Deckenmontagesatz (im Fachhandel erhältlich).

***Stellen Sie Decke vorne ein, nachdem Sie den Projektor eingeschaltet haben.**

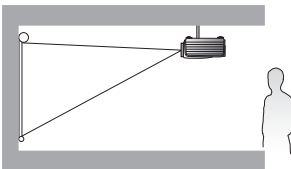

4. Decke hinten:

Bei diesem Standort wird der Projektor hinter der Leinwand an der Decke befestigt.

Beachten Sie, dass für diese Variante eine spezielle Leinwand für rückwärtige Projektion sowie der BenQ-Deckenmontagesatz erforderlich ist.

***Stellen Sie Decke hinten ein, nachdem Sie den Projektor eingeschaltet haben.**

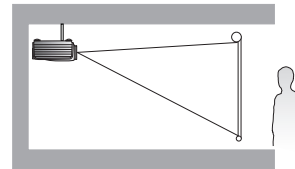

*Position des Projektors einstellen:

1. Drücken Sie auf **MENU/EXIT** und anschließend auf **◀/▶**, bis das **EINSTELLUNGEN : Standard Menü** markiert ist.
2. Drücken Sie auf **▲/▼**, um Projektor Installation zu markieren, und drücken Sie auf **◀/▶**, bis die korrekte Position ausgewählt ist.

Bildgröße einstellen

Die Größe des projizierten Bildes wird durch den Abstand zwischen Projektorlinse und Leinwand, die Zoomeinstellung und das Videoformat beeinflusst. Die Abbildung auf Seite 16 zeigt Empfehlungen für die Projektionsabstände und Leinwandgrößen.

Dieser Projektor ist mit einer verschiebbaren Objektivlinse ausgestattet. Siehe "[Projektionslinse verschieben](#)" auf Seite 17. Siehe Diagramm auf Seite 16 für die Werte des vertikalen Versatzes in den Abmessungstabellen, wenn die Objektivlinse ganz nach oben oder unten verschoben ist.

Wenn Sie den Projektor an eine andere Position als die empfohlene stellen, muss er nach oben oder unten geneigt werden, damit das Bild in die Mitte der Leinwand projiziert werden kann. Dabei kommt es zu Bildverzerrungen. Mit Hilfe der Schrägpositions-Korrekturfunktion können Sie die Verzerrung beseitigen. Siehe "[Bildverzerrung korrigieren](#)" auf Seite 28 für weitere Einzelheiten.

Projektionsgrößen

Installation für eine 16:9-Leinwand

Bodeninstallation

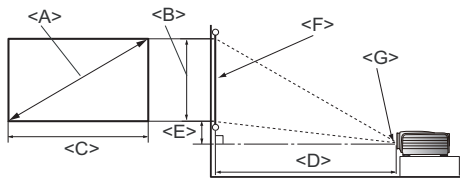

<F>: Leinwand <G>: Mitte der Objektivlinse

Deckeninstallation

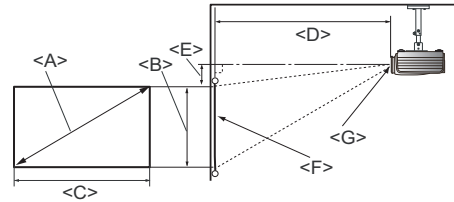

<F>: Leinwand <G>: Mitte der Objektivlinse

■ Das Bildseitenverhältnis beträgt 16:9 und das projizierte Bild 16:9

Leinwandgrößen			Projektionsabstand <D> [cm]			Niedrigste/ Höchste Linsenposition <E> [cm]
Diagonal <A> [Zoll (mm)]	Höhe [cm]	Breite <C> [cm]	Min. Abstand	Durchschnitt	Max. Abstand	
40 (1016)	50	87	103	118	133	7,5
50 (1270)	62	111	128	148	167	9,3
60 (1524)	75	133	154	177	200	11,2
70 (1778)	87	155	180	206	233	13,1
80 (2032)	100	177	205	236	266	14,9
90 (2286)	112	199	231	265	300	16,8
100 (2540)	125	221	256	295	333	18,7
110 (2794)	137	244	282	324	366	20,5
120 (3048)	150	266	307	353	399	22,4
130 (3302)	162	288	333	383	433	24,3
140 (3556)	174	310	358	412	466	26,2
150 (3810)	187	332	384	442	499	28,0
160 (4064)	199	354	410	471	532	29,9
170 (4318)	212	376	435	501	566	31,8
180 (4572)	224	399	461	530	599	33,6
190 (4826)	237	421	486	559	632	35,5
200 (5080)	249	443	512	589	666	37,4
250 (6350)	311	554	640	736	832	46,7
300 (7620)	374	664	768	883	998	56,0

Wenn Sie eine Leinwand mit einem Seitenverhältnis von 16:9 besitzen und der gemessene Projektionsabstand 5,0 m (500 cm) beträgt, ist die nächste Übereinstimmung in der Spalte "Durchschnitt" 501 cm. In der Zeile erkennen Sie, dass eine Leinwand mit der Größe 170 Zoll benötigt wird.

Bei Prüfung der Werte für den minimalen und maximalen Projektionsabstand in den Spalten von "Projektionsabstand <D> [cm]" werden Sie feststellen, dass sich der gemessene Projektionsabstand von 5,0 m auch für Leinwandgrößen von 160 Zoll, sowie 180 bis 190 Zoll eignet. Der Projektor kann mit Hilfe der Zoom-Steuerung so justiert werden, dass die Anzeige auf diesen unterschiedlichen Leinwandgrößen beim jeweiligen Projektionsabstand erfolgt.

 Die obigen Werte sind lediglich Schätzungen und können von den tatsächlichen Abmessungen etwas abweichen. Es sind nur die empfohlenen Leinwandgrößen aufgelistet. Wenn sich Ihre Leinwandgröße nicht in der obigen Tabelle befindet, lassen Sie sich von Ihrem Händler beraten.

Projektionslinse verschieben

Die Steuerung der Verschiebung der Objektivlinse ermöglicht eine flexible Installation des Projektors. Sie brauchen den Projektor z. B. nicht direkt in der Mitte vor der Leinwand aufstellen.

Die Linsenverschiebung wird als ein Prozentsatz der Höhe oder Breite des projizierten Bilds angegeben. Sie wird als ein Versatz von der vertikalen oder horizontalen Mitte des projizierten Bild gemessen. Sie können die Projektionslinse in vertikale Richtungen innerhalb des erlaubten Rahmens und abhängig von der gewünschten Bildposition verschieben. Der maximale vertikale Versatz für diesen Projektor beträgt 3% von der vertikalen Mitte. Horizontaler Versatz ist nicht verfügbar.

Vertikales Verschieben der Linse:

1. Drücken Sie den Schalter für die Linsenanpassungsfeldabdeckung (angedeutet mit den drei Punkten), um sie zu öffnen.
2. Heben Sie die Linsenanpassungsfeldabdeckung an.
3. Drehen Sie den Linsenverstellring, um die projizierte Bildposition anzupassen.
4. Drücken Sie abschließend nach unten, um die Linsenanpassungsfeldabdeckung zu schließen.

• Wenn die Leinwandposition festgestellt ist

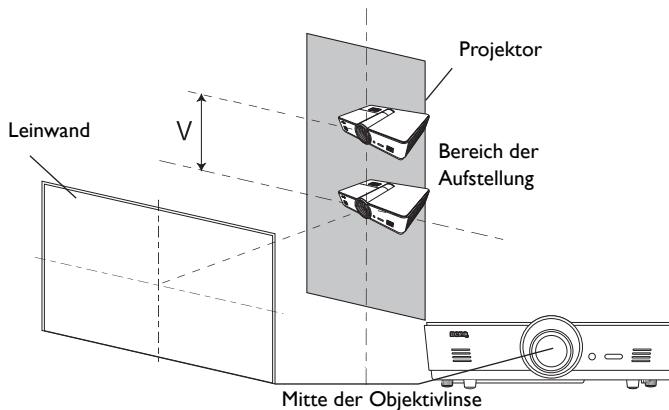

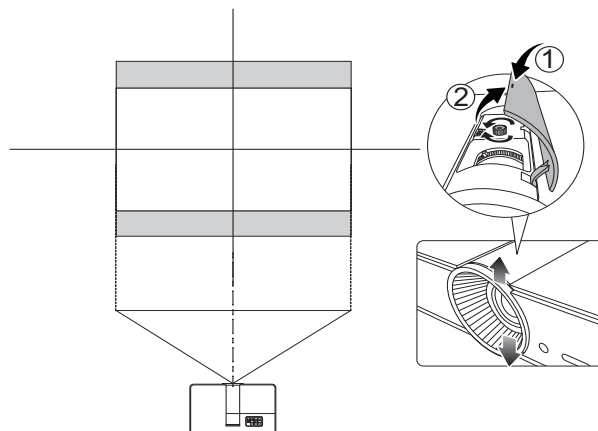

• Wenn die Projektorposition festgestellt ist



- ☞ • Das Einstellen der Linsenverschiebung hat keinen Einfluss auf die Bildqualität. Im unwahrscheinlichen Fall dass ein Bild verzerrt projiziert wird, finden Sie unter "[Projiziertes Bild einstellen](#)" auf Seite 27 weitere Einzelheiten.

Videogeräte anschließen

Sie können den Projektor an alle Arten von Videogeräten anschließen, z.B. einen DVD-Player oder Blu-ray Player, einen Digitaltuner, einen Kabel- oder Satelliten-Decoder, eine Videospielkonsole oder eine Digitalkamera. Sie können ihn auch an einen Desktop-PC, Laptop-PC oder einen Apple Macintosh-Computer anschließen. Für den Anschluss des Projektors an ein Quellgerät wird nur eine der Anschlussmethoden benötigt, allerdings bietet jede davon im Hinblick auf die Videoqualität ein anderes Niveau. Meistens hängt die gewählte Methode von der Verfügbarkeit passender Ausgänge am Projektor und der Videoquelle ab. Die Methoden werden im Folgenden beschrieben:

Anschlussname	Aussehen des Anschlusses	Referenz	Bildqualität
HDMI/MHL		"HDMI-Geräte anschließen" auf Seite 18 "Anschließen von MHL-Geräten" auf Seite 19	● Am besten
S-Video		"Anschließen von S-Video Geräten" auf Seite 19	● Gut
Video		"Anschließen von Videogeräten" auf Seite 20	○ Normal
Computer (D-SUB)		"Anschließen eines Computers" auf Seite 21	● Besser

Vorbereitungen

Gehen Sie beim Anschließen einer Signalquelle an den Projektor folgendermaßen vor:

1. Schalten Sie alle Geräte aus, bevor Sie sie anschließen.
2. Verwenden Sie nur geeignete Kabelarten mit passenden Steckern.
3. Stellen Sie sicher, dass alle Kabelstecker sicher in die Anschlüsse eingesteckt sind.

Denken Sie daran, dass die Kabel, die in den folgenden Abbildungen mit Verbindungen gezeigt werden, u. U. nicht zusammen mit dem Projektor geliefert werden (siehe "Lieferumfang" auf Seite 6 für den Inhalt der Lieferung). Die meisten Kabel können über den Elektrofachhandel bezogen werden.

HDMI-Geräte anschließen

HDMI (High-Definition Multimedia Interface) unterstützt eine unkomprimierte Videodatenübertragung zwischen kompatiblen Geräten, z.B. DTV-Tunern, DVD-Playern, Blu-ray Playern und Anzeigen über ein einzelnes Kabel. Sie können so ein pures digitales audiovisuelles Erlebnis genießen. Verwenden Sie ein HDMI-Kabel, wenn Sie eine Verbindung zwischen dem Projektor und HDMI-Geräten herstellen.

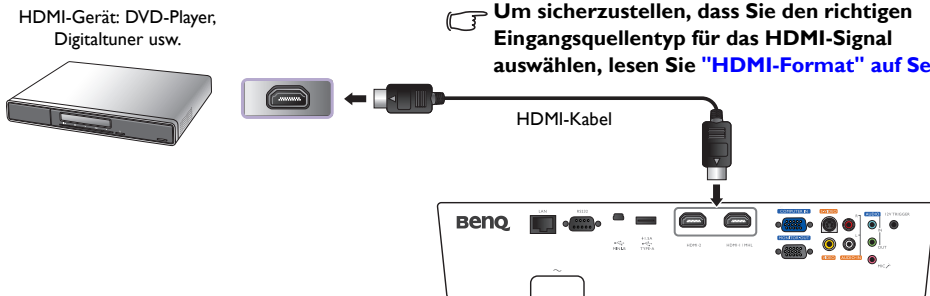

Anschließen von MHL-Geräten

MHL (Mobile High-Definition Link) unterstützt unkomprimiertes HD-Video (1080/30p) und Audio (7.1 Surround Sound) Übertragung zwischen kompatiblen Geräten wie z.B. Smartphones, Tablets und anderen Mobilgeräten. Sie können so ein pures digitales audiovisuelles Erlebnis genießen. Verwenden Sie ein MHL-Kabel, wenn Sie eine Verbindung zwischen dem Projektor und MHL-Geräten herstellen.

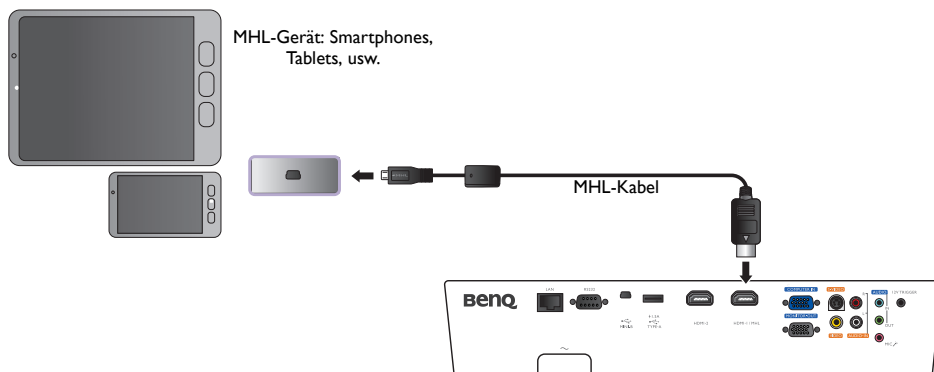

Nicht alle Mobilgeräte sind MHL-kompatibel. Erkundigen Sie sich beim Hersteller Ihres Mobilgeräts, um die MHL-Kompatibilität des Gerätes zu verifizieren.

Anschließen von S-Video Geräten

Schließen Sie den Projektor mit einem S-Video Kabel an Ihr S-Video Gerät an. Die Audioverbindungen dienen nur der Veranschaulichung. Sie können auch ein separates Audiokabel an einen geeigneten Audioverstärker anschließen.

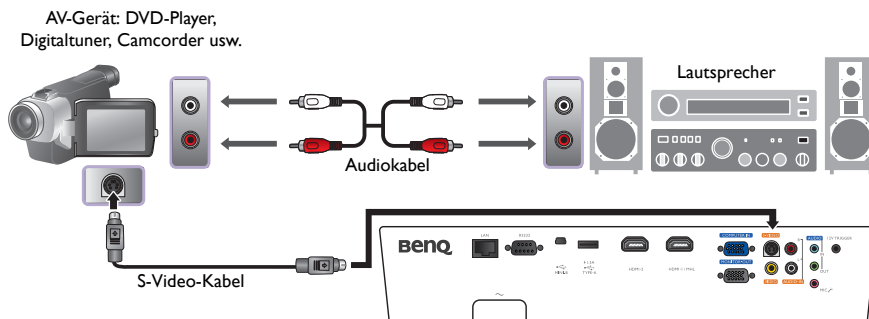

Anschließen von Videogeräten

Die Audioverbindungen dienen nur der Veranschaulichung. Sie können auch das separate Audiokabel an einen geeigneten Audioverstärker anschließen.

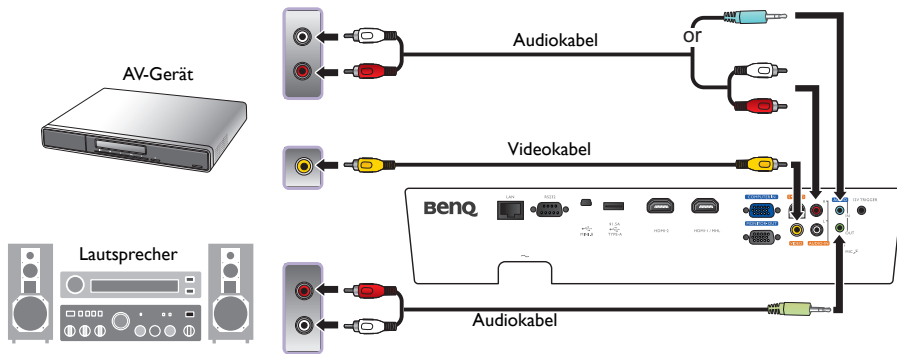

- ☞ • Wenn Sie bereits eine Component-Video-Verbindung zwischen dem Projektor und dem Videoquellgerät hergestellt haben, brauchen Sie dieses Gerät nicht über eine Composite-Video-Verbindung anzuschließen, da hierdurch nur eine unnötige zweite Verbindung mit schlechterer Bildqualität eingerichtet wird.
- Wenn das ausgewählte Videobild nicht angezeigt wird, obwohl der Projektor eingeschaltet und die richtige Videoquelle ausgewählt wurde, prüfen Sie, ob das Gerät, das als Videoquelle dient, eingeschaltet ist und ordnungsgemäß funktioniert. Prüfen Sie auch, ob die Signalkabel ordnungsgemäß angeschlossen wurden.

Anschließen eines Computers

Schließen Sie den Projektor mit einem VGA-Kabel an einen Computer an.

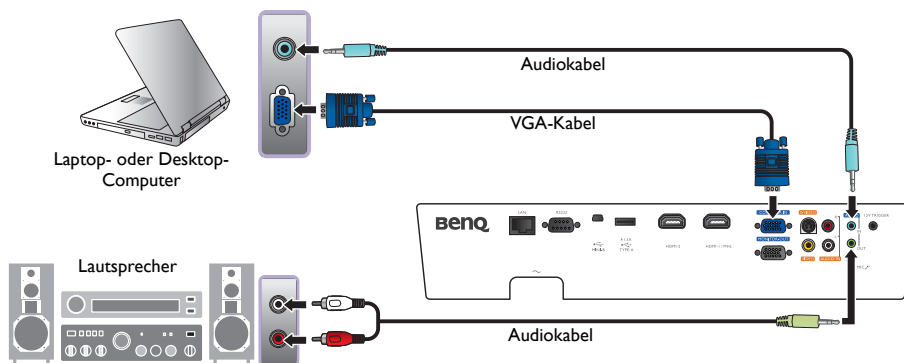

Bei vielen Laptop-Computer werden externe Video-Anschlüsse nicht aktiviert, wenn sie an einen Projektor angeschlossen werden. Mit einer Tastenkombination wie z. B. FN + F3 oder Strg/LCD-Taste wird die externe Anzeige ein- bzw. ausgeschaltet. Suchen Sie nach einer Funktionstaste mit der Aufschrift Strg/LCD oder einem Monitor-Symbol auf der Tastatur des Laptops. Drücken Sie gleichzeitig die Funktionstaste Fn und die Taste mit dem Symbol. Lesen Sie das Handbuch des Laptops, um die Tastenkombination zu erfahren.

Anschließen eines Monitors

Wenn Sie eine Präsentation sowohl auf einem Monitor als auch auf der Leinwand ansehen möchten und die **MONITOR OUT**-Buchse am Projektor zur Verfügung steht, können Sie an die Signalausgangsbuchse **MONITOR OUT** des Projektors einen externen Monitor anschließen.

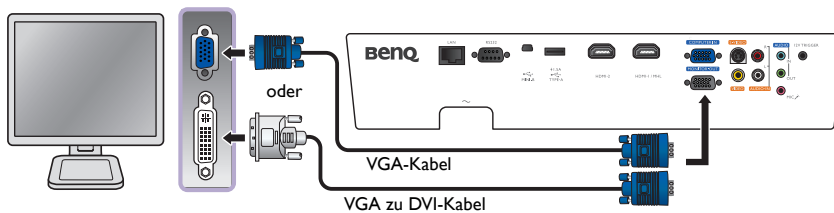

- Der **MONITOR OUT** ist nur dann funktionsfähig, wenn an der **PC**-Buchse ein entsprechendes **D-Sub**-Eingangssignal eingeht.
- Wenn Sie diese Art der Verbindung verwenden möchten, während sich der Projektor im **Standby**modus befindet, stellen Sie sicher, dass die Funktion **Monitor Aus** im Menü **EINSTELLUNGEN : Erweitert** aktiviert ist. Siehe "**Monitor Aus**" auf Seite 54 für weitere Einzelheiten.

Verwendung des Projektors

Vorbereitungen

1. Schließen Sie alle erforderlichen Geräte an und schalten Sie sie ein.
2. Falls noch nicht angeschlossen, stecken Sie das mitgelieferte Netzkabel in den Netzanschluss auf der Rückseite des Projektors ein.
3. Stecken Sie das Netzkabel in eine Netzsteckdose und schalten Sie die Steckdose ggf. ein.

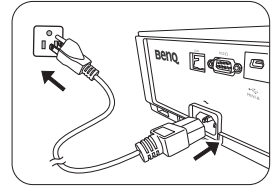

⚠ **Verwenden Sie bitte nur Originalzubehör (z. B. Netzkabel) zusammen mit dem Gerät, um Gefahren wie z. B. Stromschlag und Feuer nach Möglichkeit auszuschließen.**

Projektor einschalten

Gehen Sie folgendermaßen vor.

1. Stellen Sie sicher, dass Sie Stromanzeige orangen aufleuchtet, nachdem Sie das Gerät eingeschaltet haben.
2. Drücken Sie auf **STROMVERSORGUNG** am Projektor oder auf **ON** auf der Fernbedienung, um den Projektor zu starten. Wenn die Signalleuchte aufleuchtet, hören Sie einen "**Strom-Ein-Signalton**".

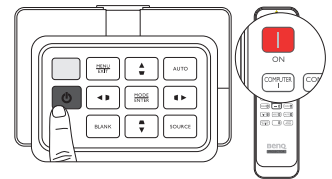

Wenn Sie den Signalton deaktivieren möchten, siehe "[Ausschalten von Ton Ein/Aus](#)" auf Seite 38 für weitere Einzelheiten.

3. Die Lüfter werden aktiviert und auf dem Bildschirm erscheint während des Aufwärmvorgangs für ein paar Sekunden ein Startbild.

☞ **Während des Aufwärmens reagiert der Projektor auf keine weiteren Eingaben.**

4. Wenn Sie zur Eingabe eines Passwortes aufgefordert werden, drücken Sie die Pfeiltasten, um ein sechstelliges Passwort einzugeben. Siehe "[Verwendung der Passwortfunktion](#)" auf Seite 25 für weitere Einzelheiten.
5. Drücken Sie eine der SOURCE-Tasten auf der Fernbedienung oder drücken Sie wiederholt auf **SOURCE**, bis das gewünschte Signal ausgewählt ist. Siehe "[Auswahl einer Eingangsquelle](#)" auf Seite 23 für weitere Einzelheiten.
6. Wenn die horizontale Frequenz der Eingangsquelle den zulässigen Bereich des Projektors überschreitet, wird die Meldung "Kein Signal" auf dem Bildschirm angezeigt. Diese Meldung wird solange angezeigt, bis Sie eine geeignete Eingangsquelle ausgewählt haben.

☞ **Wenn Sie versuchen, den Projektor neu zu starten, können die Lüfter für ein paar Minuten weiter laufen, um das Gerät zu kühlen. Drücken Sie erneut auf **Stromversorgung**, um den Projektor zu starten, nachdem die Lüfter abgeschaltet wurden und die Stromanzeige **POWER** orange leuchtet.**

Auswahl einer Eingangsquelle

Der Projektor kann an mehrere Geräte gleichzeitig angeschlossen werden. Wenn der Projektor wieder eingeschaltet wird, versucht er, eine Verbindung zu der Eingangsquelle wiederherzustellen, mit der er beim letzten Ausschalten verbunden war.

So wählen Sie eine Videoquelle aus:

- **Verwendung der Fernbedienung**

Drücken Sie eine der **SOURCE**-Tasten auf der Fernbedienung.

- **Verwendung des OSD-Menüs**

Drücken Sie auf **SOURCE** und anschließend auf **▲/▼** bis das gewünschte Signal ausgewählt ist und drücken Sie auf **MODE/ENTER**.

Sobald eine Quelle entdeckt wurde, werden auf dem Bildschirm für ein paar Sekunden Informationen über sie angezeigt. Wenn mehrere Geräte an den Projektor angeschlossen sind, können Sie zur Quellenauswahlleiste zurückgehen, um nach anderen Signalen zu suchen.

- **Verwendung von Schnellsuche**

Wenn Sie den Projektor automatisch nach den Signalen suchen lassen möchten:

1. Drücken Sie auf **MENU/EXIT**, um das OSD-Menü aufzurufen.
2. Drücken Sie auf **◀/▶**, um das Menü **Quelle** zu markieren.
3. Drücken Sie auf **▼**, um das Menü **Schnellsuche** zu markieren.
4. Drücken Sie auf **◀/▶**, um die Funktion **Ein** zu schalten.

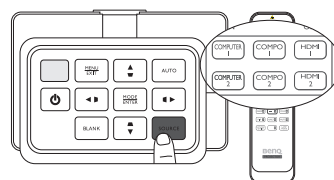

Hinweis: Bei der automatischen Suche nach einer gültigen Eingangsquelle geht der Projektor der Reihe nach von oben nach unten durch die verfügbaren Signale und die Quellenauswahlleiste wird angezeigt.

Menüs verwenden

Der Projektor ist mit mehrsprachigen On-Screen Display (OSD)-Menüs ausgestattet, mit deren Hilfe Sie verschiedene Anpassungen und Einstellungen vornehmen können.

Es folgt ein Überblick über das OSD-Menü.

Die folgenden OSD-Bildschirmabbildungen dienen lediglich zur Veranschaulichung und können sich vom tatsächlichen Bildschirm unterscheiden.



Bevor Sie die OSD-Menüs verwenden, stellen Sie Ihre bevorzugte Sprache für die OSD-Menüs ein.

1. Drücken Sie auf **MENU/EXIT**, um das OSD-Menü aufzurufen.
3. Drücken Sie auf **▼**, um **Sprache** zu markieren und drücken Sie auf **MODE/ENTER**, woraufhin die Sprachliste angezeigt wird.



2. Verwenden Sie **◀/▶**, um das Menü **EINSTELLUNGEN : Standard** zu markieren.



4. Drücken Sie auf **▲/▼/◀/▶** zur Auswahl einer gewünschten Sprache und drücken Sie auf **MODE/ENTER**.

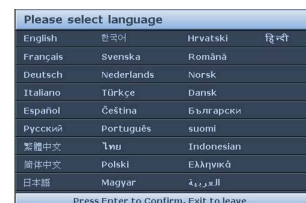

5. Drücken Sie zweimal* auf **MENU/EXIT**, um das Menü zu verlassen und die Einstellungen zu speichern.

*Der erste Tastendruck schaltet zurück zum Hauptmenü, der zweite schließt das OSD-Menü.

Projektor sichern

Kabel mit Sicherheitsschloss verwenden

Der Projektor sollte an einem sicheren Ort installiert werden, damit er nicht gestohlen werden kann. Sie können auch ein Schloss, z. B. das Kensington-Schloss kaufen, um den Projektor zu sichern. Am Projektor finden Sie eine Auslassung, an der Sie ein Kensington-Schloss befestigen können. Siehe 23 auf Seite 9 für weitere Einzelheiten.

Ein Sicherheitskabel mit Kensington-Schloss besteht in der Regel aus Schlüssel(n) und dem Schloss. Lesen Sie die Bedienungsanleitung des Schlosses, um zu erfahren, wie Sie es verwenden können.

Verwendung der Passwortfunktion

Aus Sicherheitsgründen und zur Verhinderung unberechtigter Nutzung besitzt der Projektor eine Funktion für Passwortschutz. Das Passwort kann im OSD-Menü festgelegt werden. Wenn das Passwort festgelegt und die Funktion aktiviert wurde, ist der Projektor durch ein Passwort geschützt. Benutzer, die das richtige Passwort nicht kennen, können den Projektor nicht nutzen.

⚠ **Es ist sehr unpraktisch, wenn Sie die Passwortfunktion aktivieren und anschließend das Passwort vergessen. Drucken Sie dieses Handbuch ggf. aus, und notieren Sie das verwendete Passwort in ihm. Bewahren Sie das Handbuch an einem sicheren Ort auf, damit Sie bei Bedarf darauf zurückgreifen können.**

Einstellen eines Passwortes

☞ **Nachdem ein Passwort festgelegt und die Einschaltsperrung aktiviert wurde, kann der Projektor nur dann eingesetzt werden, wenn bei jedem Einschalten das richtige Passwort eingegeben wird.**

1. Drücken Sie auf **MENU/EXIT** und anschließend auf **◀/▶**, bis das **EINSTELLUNGEN : Erweitert** Menü markiert ist.
2. Drücken Sie auf **▼**, um **Sicherheitseinstell.** zu markieren, und drücken Sie anschließend auf **MODE/ENTER**.
3. Drücken Sie auf **▼** zum Markieren von **Einschaltsperrung** und drücken Sie auf **◀/▶** zum Einschalten der **Einschaltsperrung**, woraufhin die Seite für die Eingabe des Kennwortes wird angezeigt wird.
4. Wie im Bild zu sehen ist, stehen die vier Pfeiltasten (**▲**, **▶**, **▼**, **◀**) jeweils für die 4 Stellen (1, 2, 3, 4). Drücken Sie je nach dem Passwort, das Sie einstellen möchten, die Pfeiltasten auf der Fernbedienung oder auf dem Monitor, um das sechsstellige Passwort einzugeben. Wenn die Funktion zum ersten Mal verwendet wird, geben Sie das Standardkennwort (1, 1, 1, 1, 1, 1) des Projektors ein, indem Sie sechs Mal auf die Pfeiltaste **▲** drücken. Nachdem das Passwort eingestellt wurde, kehrt das OSD-Menü zur Seite **Sicherheitseinstell.** zurück.



WICHTIG: Die eingegebenen Stellen werden auf dem Display als Sternchen angezeigt. Notieren Sie das gewählte Passwort vorab oder nach der Eingabe hier in diesem Handbuch, damit Sie es nachschlagen können, falls Sie es einmal vergessen sollten.

Passwort: _ _ _ _ _ _

5. Um das OSD zu verlassen, drücken Sie auf **MENU/EXIT**.

Wenn Sie das Passwort vergessen haben

Wenn die Passwortfunktion aktiviert wurde, werden Sie aufgefordert, das sechsstellige Passwort immer dann einzugeben, wenn Sie den Projektor einschalten. Bei Eingabe eines falschen Passwortes wird die Passwort-Fehlermeldung drei Sekunden lang angezeigt, gefolgt von der Seite **Passwort Eingeben**. Sie können es erneut versuchen, indem Sie ein weiteres sechsstelliges Passwort eingeben. Wenn Sie das Passwort nicht in diesem Handbuch notiert haben und sich überhaupt nicht daran erinnern können, leiten Sie einen Passwortrückruf ein. Siehe ["Einleitung eines Passwortrückrufes"](#) auf Seite 26 für weitere Einzelheiten.

Wenn Sie fünf Mal in Folge ein falsches Passwort eingeben, wird der Projektor automatisch nach kurzer Zeit ausgeschaltet.

Einleitung eines Passwortrückrufes

1. Stellen Sie sicher, dass die Seite **Passwort Eingeben** auf dem Bildschirm angezeigt wird. Drücken Sie auf **AUTO**. Auf dem Display des Projektors wird eine kodierte Nummer angezeigt.
2. Notieren Sie die Nummer und schalten Sie den Projektor aus.
3. Wenden Sie sich an einen BenQ-Kundendienst in Ihrer Nähe, um die Nummer zu dekodieren. Sie werden u. U. aufgefordert, anhand eines Kaufbeleges nachzuweisen, dass Sie zur Nutzung des Projektors berechtigt sind.



Passwort ändern

1. Drücken Sie im Menü **EINSTELLUNGEN : Erweitert > Sicherheitseinstell.** auf **▲/▼** zum Markieren von **Passwort ändern** und drücken Sie auf **MODE/ENTER**. Die Seite **Passwort ändern** wird angezeigt.
2. Geben Sie das alte Passwort ein.
 - Wenn das Passwort richtig ist, wird die Meldung **"Neues Passwort Eingeben"** angezeigt.
 - Wenn das Passwort falsch ist, wird die Passwort-Fehlermeldung drei Sekunden lang angezeigt. Anschließend wird die Meldung **Geben Sie das aktuelle Passwort ein** angezeigt, damit Sie es erneut versuchen können. Sie können auf **MENU/EXIT** drücken, um die Änderung abubrechen, oder es mit einem anderen Passwort versuchen.
3. Geben Sie ein neues Passwort ein.

WICHTIG: Die eingegebenen Stellen werden auf dem Display als Sternchen angezeigt. Notieren Sie das gewählte Passwort vorab oder nach der Eingabe hier in diesem Handbuch, damit Sie es nachschlagen können, falls Sie es einmal vergessen sollten.

Passwort: _ _ _ _ _ _

Bewahren Sie diese Bedienungsanleitung an einem sicheren Ort auf.

4. Bestätigen Sie das neue Passwort, indem Sie es erneut eingeben.
5. Sie haben dem Projektor damit erfolgreich ein neues Passwort zugewiesen. Vergessen Sie nicht, das neue Passwort einzugeben, wenn Sie den Projektor das nächste Mal starten.
6. Um das OSD-Menü zu verlassen, drücken Sie auf **MENU/EXIT**.

Passwort-Funktion deaktivieren

Um den Passwortschutz zu deaktivieren, gehen Sie zum Menü **EINSTELLUNGEN : Erweitert > Sicherheitseinstell.** zurück. Markieren Sie **Einschaltsperr** und wählen Sie **Aus** aus, indem Sie auf ◀ / ▶ drücken. Die Meldung "**Passwort Eingeben**" wird angezeigt. Geben Sie das aktuelle Passwort ein.

- Wenn das Passwort richtig ist, wird im OSD-Menü wieder die Seite **Einschaltsperr** angezeigt und in der Zeile von **Passwort** steht **Aus**. Beim nächsten Einschalten des Projektors brauchen Sie das Passwort nicht mehr einzugeben.
- Wenn das Passwort falsch ist, wird die Passwort-Fehlermeldung drei Sekunden lang angezeigt. Anschließend wird die Meldung **Passwort Eingeben** angezeigt, damit Sie es erneut versuchen können. Sie können auf **MENU/EXIT** drücken, um die Änderung abzubrechen, oder es mit einem anderen Passwort versuchen.

☞ **Beachten Sie, dass die Passwort-Funktion zwar deaktiviert ist, Sie das alte Passwort jedoch für den Fall bereithalten sollten, dass Sie die Passwort-Funktion durch Eingabe des alten Passwortes wieder reaktivieren müssen.**

Projiziertes Bild einstellen

Projektionswinkel einstellen

Es gibt zwei einstellbare FüÙe unten am Projektor. Diese FüÙe können Sie verwenden, um den Projektionswinkel einzustellen. Schrauben Sie die FüÙe hinein oder heraus, um den gewünschten Projektionswinkel zu erhalten.

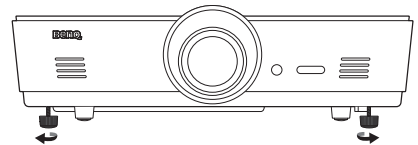

☞ **Wenn die Leinwand und der Projektor nicht senkrecht aufeinander ausgerichtet sind, erscheint das Bild schräg projiziert. Um dies zu korrigieren, siehe "[Bildverzerrung korrigieren](#)" auf Seite 28 für weitere Einzelheiten.**

Automatische Einstellung des Bildes

In manchen Fällen müssen Sie möglicherweise die Bildqualität optimieren. Drücken Sie hierfür auf **AUTO**. Innerhalb von 3 Sekunden stellt die integrierte intelligente Funktion für die automatische Einstellung die Werte für Frequenz und Takt auf die beste Bildqualität ein.

Die Informationen zur aktuellen Quelle werden 3 Sekunden lang in einer Ecke des Bildschirms angezeigt.

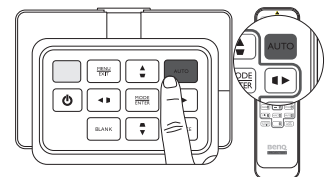

☞ **Diese Funktion steht nur zur Verfügung, wenn ein PC-Signal (analoges RGB) ausgewählt ist.**

Bildgröße und Bildschärfe feinabstimmen

1. Stellen Sie die gewünschte Bildgröße mit dem Zoomring ein.



2. Machen Sie das Bild schärfer, indem Sie am Fokusring drehen.

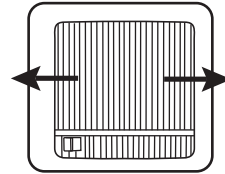
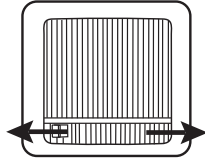

Bildverzerrung korrigieren

Eine Schrägprojizierung tritt auf, wenn der Projektor nicht senkrecht auf die Leinwand ausgerichtet ist. Das Bild erscheint auf eine der folgenden Weisen schräg verformt:

- Zwei Seiten sind parallel (links und rechts oder oben und unten), aber das Bild ist auf beiden Seiten deutlich breiter.
- Seiten sind nicht parallel.

Um die Bildform zu korrigieren, können Sie folgende Schritte ausführen.

1. Stellen Sie den Projektionswinkel ein. Verschieben Sie den Projektor so, dass er vor der Leinwandmitte steht und die Mitte der Linse sich auf gleicher Höhe Mitte der Leinwand befindet.
2. Wenn das Bild noch immer verzerrt ist, oder der Projektor nicht wie oben beschrieben positioniert werden kann, müssen Sie das Bild manuell korrigieren., indem Sie die Funktion **2D-Trapezver.** und **An Ecken anpassen** verwenden.

Die **2D-Trapezver.** Funktion hängt eng mit der **An Ecken anpassen** Funktion zusammen, da beide Anpassungen zur Korrektur von Bildverzerrungen vornehmen. Gehen Sie bei der Korrektur von Bildverzerrungen wie folgt vor, um die **2D-Trapezver.** und **An Ecken anpassen** Funktionen anzupassen, um die beste Bildform zu erreichen:

1. Verwenden Sie die **2D-Trapezver.** Funktion zur groben Anpassung des Bildes auf die korrekte Form.
2. Verwenden Sie die **An Ecken anpassen** Funktion zur Feineinstellung der Ecken, um die beste Bildform zu erreichen.
3. Wenn der optimale Effekt nicht mit **An Ecken anpassen** erreicht werden kann, setzen Sie **2D-Trapezver.** zurück und wiederholen Sie die Schritte 1 und 2.



2D-Trapezver. und **An Ecken anpassen** Funktionen hängen eng miteinander zusammen, wenn **2D-Trapezver.** zu stark angepasst wird, wird der **Anpassungsbereich für An Ecken anpassen** begrenzt sein.

Verwendung der 2D-Trapezver. Funktion

- **Fernbedienung oder Projektor verwenden**
 - i. Drücken Sie auf eine der Pfeil-/Schrägpositionstasten (Links ◀/▢, Nach oben ▲/▣, Rechts ▶/▤, Nach unten ▼/▥), um die Seite **2D-Trapezver.** anzuzeigen.
 - ii. Siehe Schritt iii unten für die weitere Vorgehensweise.
- **Verwendung des OSD-Menüs**
 - i. Drücken Sie auf **MENU/EXIT** und anschließend auf ◀/▶, bis das **Anzeige** Menü markiert ist.
 - ii. Drücken Sie auf ▼, um **2D-Trapezver.** zu markieren, und drücken Sie anschließend auf **MODE/ENTER**. Die Seite **2D-Trapezver.** wird angezeigt.

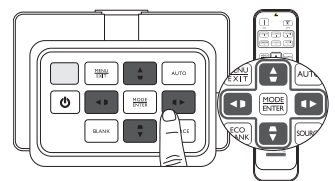

iii. Drücken Sie die Taste, deren Schrägpositionssymbol das Gegenstück zur Form des projizierten Bildes darstellt. Drücken Sie diese Taste weiter oder drücken Sie die anderen Tasten, bis Sie mit der Form zufrieden sind.

Die Werte im unteren Teil der Seite verändern sich, während Sie die Taste gedrückt halten. Wenn bei wiederholtem Drücken der Taste die Höchst- oder Mindestwerte erreicht werden, ändert sich die Form des Bildes nicht mehr. Sie können das Bild nicht weiter in diese Richtung ändern.

iv. Wenn die gewünschte Bildform nicht erreicht werden kann, drücken Sie auf **MODE/ENTER** zum Zurücksetzen des **2D-Trapezver.** Wertes und wiederholen Sie den vorherigen Schritt.



Wenn Sie **2D-Trapezver.** zurücksetzen, werden die **2D-Trapezver.** und **An Ecken anpassen** auf den Standardwert zurückgesetzt.

v. Drücken Sie danach auf **MENU/EXIT**, um zur vorherigen Seite zurückzukehren.

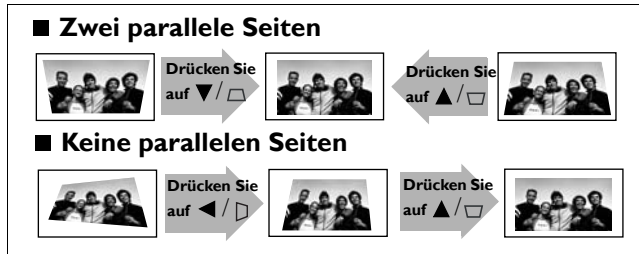

Verwendung der An Ecken anpassen Funktion

Passen Sie die vier Ecken des Bildes an, indem Sie die horizontalen und vertikalen Werte anpassen.

1. Drücken Sie auf **MENU/EXIT** und anschließend auf ◀/▶, bis das **DISPLAY** Menü markiert ist.
2. Drücken Sie auf ▼, um **An Ecken anpassen** zu markieren, und drücken Sie auf **MODE/ENTER**. Die Seite für die **An Ecken anpassen**-Korrektur wird angezeigt.
3. Drücken Sie auf ▲/▼ / ◀/▶ zur Auswahl einer Ecke und drücken Sie auf **MODE/ENTER**.



4. Drücken Sie auf ◀/▶ zur Anpassung der horizontalen Werte.
5. Drücken Sie auf ▲/▼ zur Anpassung der vertikalen Werte.
6. Wenn der optimale Effekt nicht erreicht werden kann, drücken Sie auf **MODE/ENTER** zum Zurücksetzen des **An Ecken anpassen** Wertes und wiederholen Sie die Schritte 4 und 5.



Wenn Sie eine Ecke der **An Ecken anpassen** funktion zurücksetzen, werden sämtliche Ecken auf den Standardwert zurückgesetzt.

7. Drücken Sie danach auf **MENU/EXIT**, um zur vorherigen Seite zurückzukehren.

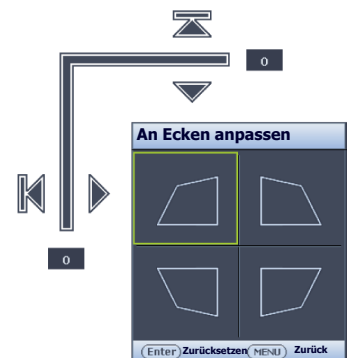

Voreinstellungs- und Benutzermodi verwenden

Voreinstellungsmodus auswählen

Im Projektor sind bereits verschiedene vordefinierte Bildmodi eingestellt, so dass Sie den für Ihre Betriebsumgebung und den Bildtyp der Eingangsquelle geeigneten Modus auswählen können.

Bildmodus nach Bedarf auswählen:

- Drücken Sie wiederholt auf **MODE/ENTER**, bis der gewünschte Modus ausgewählt ist.
- **Verwendung des OSD-Menüs**
 1. Drücken Sie auf **MENU/EXIT** und anschließend auf ◀/▶, bis das **Bild** Menü markiert ist.
 2. Drücken Sie auf ▼, um **Bildmodus** zu markieren.
 3. Drücken Sie auf ◀/▶, bis der gewünschte Modus ausgewählt wurde.

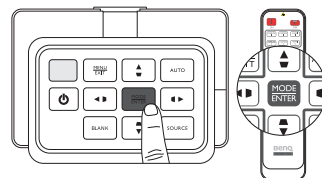

Diese Modi bestehen aus voreingestellten Werten, die sich jeweils für die im Folgenden beschriebenen Projektionssituationen eignen:

- **Hell:** Maximiert die Helligkeit des projizierten Bildes. Dieser Modus eignet sich für Umgebungen, in denen eine besonders hohe Helligkeit erforderlich ist, beispielsweise in hell beleuchteten Räumen.
- **Präsentation:** Eignet sich für Präsentationen. In diesem Modus wird die Helligkeit verstärkt, um die Farben des PCs und des Notebooks getreu wiederzugeben.
- **sRGB:** Maximiert die Reinheit von RGB-Farben und bietet realistische Bilder ungeachtet der Helligkeitseinstellung. Dieser Modus eignet sich am besten für Fotos, die mit einer sRGB-kompatiblen und korrekt kalibrierten Kamera aufgenommen wurden, und für PC-Daten aus Grafik- und Zeichenanwendungen wie AutoCAD.
- **Kino:** Eignet sich für das Abspielen von farbintensiven Filmen, Videoclips von Digitalkameras oder DVs über den PC-Eingang, wenn die Umgebung abgedunkelt ist (wenig Licht).
- **3D:** Dieser Projektor unterstützt die Wiedergabe von dreidimensionalen (3D) Inhalt, die von Ihren 3D-kompatiblen Videogeräten und Inhalten wie z.B. Spielkonsolen (mit 3D Spiel-Discs), 3D Blu-ray Playern (mit 3D Blu-ray Discs), 3D Fernseher (mit 3D Kanal) usw. übertragen werden.

☞ Beim Ansehen von 3D-Inhalten:

- **Das Bild könnte deplatziert wirken, dies ist allerdings keine Fehlfunktion des Produktes.**
- **Machen Sie regelmäßige Pausen, wenn Sie 3D-Inhalte ansehen.**
- **Stoppen Sie das Ansehen von 3D-Inhalten, wenn Sie sich müde oder unwohl fühlen.**
- **Halten Sie einen Abstand von dem Dreifachen der effektiven Höhe der Leinwand, wenn Sie 3D-Inhalte ansehen.**
- **Kinder und Personen mit einer Neigung zur Lichtüberempfindlichkeit, Herzproblemen oder anderer Beschwerden sollten keine 3D-Inhalte ansehen.**
- **Benutzer 1/Benutzer 2:** Ruft die benutzerdefinierten Einstellungen wieder auf. Siehe "[Modus Benutzer 1/Benutzer 2 einstellen](#)" auf Seite 31 für weitere Einzelheiten.

Ausgewählten Bildmodus feineinstellen

Die vordefinierten Bildmoduseinstellungen können über die verfügbaren Elemente im **Bild** Menü geändert werden.

Bildmodus feineinstellen:

1. Drücken Sie auf **MENU/EXIT** und anschließend auf **◀/▶**, bis das **Bild** Menü markiert ist.
2. Drücken Sie auf **▼**, um das Element auszuwählen, das Sie einstellen möchten, und drücken Sie auf **◀/▶**, um den gewünschten Wert festzulegen. Ihre Auswahl wird automatisch im Projektor gespeichert und mit der Eingangsquelle verknüpft.

Siehe ["Bildqualität feineinstellen" auf Seite 32](#) und ["Erweiterte Einstellung für die Bildqualität" auf Seite 33](#) für weitere Einzelheiten.

Jedes Mal, wenn Sie den Bildmodus ändern, wechselt der Projektor zu der Einstellung, die für den neuen Bildmodus und den neuen Eingang bestimmt ist. Wenn Sie die Eingangsquelle wechseln, wird der zuletzt benutzte Bildmodus und die jeweiligen Einstellungen für diesen Eingang und diese Auflösung wiederhergestellt.

Modus Benutzer 1/Benutzer 2 einstellen

Es gibt zwei benutzerdefinierbare Modi, wenn die derzeit verfügbaren Bildmodi nicht für Ihre Bedarf geeignet sind. Sie können einen der Bildmodi (mit Ausnahme des ausgewählten Benutzermodus) als Ausgangspunkt verwenden und die Einstellungen anpassen.

1. Markieren Sie **Bildmodus** im **Bild**-Menü und drücken Sie auf **◀/▶**, um den Modus **Benutzer 1** oder **Benutzer 2** auszuwählen.
2. Drücken Sie auf **▼**, um **Referenzmodus** zu markieren.

 Diese Funktion steht nur zur Verfügung, wenn der Modus **Benutzer 1** oder **Benutzer 2** unter dem Menüelement **Bildmodus** ausgewählt ist.

3. Drücken Sie auf **◀/▶** zum Markieren eines Bildmodus, der am ehesten Ihren Wünschen entspricht.
4. Drücken Sie auf **▼**, um das Untermenüelement auszuwählen, das geändert werden soll, und stellen Sie den Wert mit **◀/▶** ein. Siehe ["Bildqualität feineinstellen" auf Seite 32](#) und ["Erweiterte Einstellung für die Bildqualität" auf Seite 33](#) für weitere Einzelheiten.
5. Wenn Sie alle Einstellungen vorgenommen haben, drücken Sie auf **MENU/EXIT**, um das Menü zu verlassen und die Einstellungen zu speichern.

Benutzermodi umbenennen

Sie können **Benutzer 1** und **Benutzer 2** auf Namen ändern, die vom Benutzer des Projektors leicht verstanden werden können. Der neue Name kann aus bis zu 12 Zeichen, einschließlich Buchstaben (A-Z, a-z), Ziffern (0-9) und Leerstellen () bestehen.

Benutzermodi umbenennen:

1. Stellen Sie sicher, dass Sie **Benutzer 1** oder **Benutzer 2** als Bildmodus ausgewählt haben.

 Wenn Sie sich nicht im **Benutzer 1** oder **Benutzer 2** Modus befinden, wird der Projektor automatisch **Benutzer 1** als umzubennenden Benutzermodus auswählen.

2. Markieren Sie **Ben. umb. Modus** im Menü **Bild** und drücken Sie auf **MODE/ENTER**, um die virtuelle Tastatur anzuzeigen.
3. Verwenden Sie die **▲/▼/◀/▶** und **ENTER** Tasten zur Auswahl der Buchstaben auf der virtuellen Tastatur, um den gewünschten Namen einzugeben.
4. Wenn Sie fertig sind, drücken Sie auf **MENU/EXIT**, um die virtuelle Tastatur zu beenden.

Bildmodus zurücksetzen

Sämtliche Einstellungen, die Sie im Menü **Bild** vorgenommen haben, können mit einem Tastendruck auf das markierte **Zurücksetzen** wieder auf die Standardwerte zurückgesetzt werden.

Bildmodus auf Standardwerte zurücksetzen:

1. Markieren Sie im **Bild**-Menü **Bildmodus** und drücken Sie auf ◀/▶, um den Bildmodus (einschließlich **Benutzer 1** oder **Benutzer 2**) auszuwählen, den Sie zurücksetzen möchten.
2. Drücken Sie auf ▼, um **Bildeinstellungen zurücksetzen** zu markieren, und drücken Sie auf **MODE/ENTER**.
3. Drücken Sie auf ▲/▼ zur Auswahl von **Aktuell** oder **Alle** Bildmodi und drücken Sie auf **MODE/ENTER**. Eine Bestätigungsmeldung wird angezeigt.
4. Drücken Sie auf ◀/▶, um **Zurücksetzen**, zu markieren, und drücken Sie auf **MODE/ENTER**. Der Bildmodus wird auf die Standardeinstellungen zurückgesetzt.
5. Wiederholen Sie die Schritte 1-4, wenn Sie weitere Bildmodi zurücksetzen möchten.

☞ **Verwechseln Sie die Funktion Bildeinstellungen zurücksetzen hier nicht mit Einst. zurücksetzen im EINSTELLUNGEN : Erweitert Menü. Die Einst. zurücksetzen-Funktion setzt alle Einstellungen im System auf die Standardwerte zurück. Siehe "Einst. zurücksetzen" auf Seite 54 für weitere Einzelheiten.**

Bildqualität feineinstellen

Unabhängig davon, welchen Bildmodus Sie eingestellt haben, können Sie diese Einstellungen so ändern, dass sie sich für jeden Präsentationszweck eignen. Diese Einstellungen werden in dem Voreinstellungsmodus gespeichert, in dem Sie sich befinden, wenn Sie das OSD-Menü verlassen.

Einstellung von Helligkeit

Markieren Sie **Helligkeit** im Menü **Bild** und passen Sie die Werte an, indem Sie auf ◀/▶ auf dem Projektor oder auf der Fernbedienung drücken.



Je höher der Wert ist, desto heller ist das Bild. Je geringer die Einstellung ist, desto dunkler erscheint das Bild. Stellen Sie die Helligkeit so ein, dass die schwarzen Bildbereiche gerade satt schwarz wirken und in dunklen Bildbereichen dennoch Details zu erkennen sind.

Einstellung von Kontrast

Markieren Sie **Kontrast** im Menü **Bild** und passen Sie die Werte an, indem Sie auf ◀/▶ auf dem Projektor oder auf der Fernbedienung drücken.



Je höher der Wert ist, desto größer wird der Kontrast. Stellen Sie hiermit den maximalen Weiß-Anteil ein, nachdem Sie die Einstellung **Helligkeit** unter Berücksichtigung der ausgewählten Eingangsquelle und der räumlichen Gegebenheiten angepasst haben.

Einstellung von Farbe

Markieren Sie **Farbe** im Menü **Bild** und passen Sie die Werte an, indem Sie auf ◀/▶ auf dem Projektor oder auf der Fernbedienung drücken.

Niedrigere Einstellungen erzeugen weniger gesättigte Farben. Wenn der Mindestwert eingestellt wird, erscheint das Bild Schwarz/Weiß. Bei einer zu hohen Einstellung erscheinen die Farben auf dem Bild übertrieben, so dass das Bild unrealistisch wirkt.

Einstellung von Farbton

Markieren Sie **Farbton** und passen Sie die Werte an, indem Sie auf ◀/▶ auf dem Projektor oder auf der Fernbedienung drücken.

Je höher der Wert ist, desto intensiver wird die Grüntönung des Bildes. Je niedriger der Wert ist, desto intensiver wird die Rottönung des Bildes.

Einstellung von Bildschärfe

Markieren Sie **Bildschärfe** und passen Sie die Werte an, indem Sie auf ◀/▶ auf dem Projektor oder auf der Fernbedienung drücken.



Je höher der Wert ist, desto schärfer wird das Bild. Je niedriger der Wert ist, desto verschwommener wird das Bild.

Sie können auf die Funktionen **Helligkeit**, **Kontrast** auch zugreifen, indem Sie auf **BRIGHTNESS**, **CONTRAST** auf der Fernbedienung drücken, um die Einstellungsleiste anzuzeigen, und dann auf ◀/▶ drücken, um die Werte zu ändern.

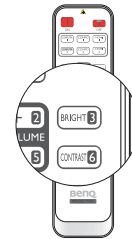

Erweiterte Einstellung für die Bildqualität

Im Menü **Bild > Erweitert...** gibt es weitere erweiterte Funktionen, die Sie anpassen können. Um die Einstellungen zu speichern und das OSD-Menü zu verlassen, drücken Sie einfach auf **MENU/EXIT**.

Farbsättigung Schwarz einstellen

Markieren Sie **Farbsättigung Schwarz** und drücken Sie auf ◀/▶ auf dem Projektor oder auf der Fernbedienung, um **0 IRE** oder **7,5 IRE** auszuwählen.

Das Graustufen-Videosignal wird in IRE-Einheiten gemessen. An einigen Orten, an denen der Standard NTSC TV verwendet wird, werden die Graustufen von 7,5 IRE (Schwarz) bis 100 IRE (Weiß) gemessen; an anderen Orten dagegen, an denen PAL-Geräte oder japanische NTSC-Standards verwendet werden, werden die Graustufen von 0 IRE (Schwarz) bis 100 IRE (Weiß) gemessen. Wir empfehlen, dass Sie prüfen, ob es sich bei der Eingangsquelle um 0 IRE oder 7,5 IRE handelt. Treffen Sie dann eine entsprechende Auswahl.

Geräuschreduktion einstellen

Ihre projizierten Bilder könnten statisch oder verrauscht sein. **Geräuschreduktion** verringert elektrisches Bildrauschen, welches von verschiedenen Medienabspielgeräten verursacht wird. Je höher die Einstellung ist, desto weniger Störungen gibt es.

Bessere Bildklarheit erzielen:

Markieren Sie **Geräuschreduktion** und passen Sie den Pegel durch Drücken von ◀/▶ auf dem Projektor oder der Fernbedienung an.

Farbtemperatur auswählen*

Markieren Sie **Farbtemperatur** und wählen Sie die gewünschte Einstellung aus, indem Sie auf ◀/▶ auf dem Projektor oder auf der Fernbedienung drücken.

Es stehen mehrere Einstellungen für die Farbtemperatur zur Verfügung.

1. **Native Lampe:** Mit der Original-Farbtemperatur der Lampe und stärkerer Helligkeit. Diese Einstellung eignet sich für Umgebungen, in denen ein besonders hoher Helligkeitswert erforderlich ist, beispielsweise in hell beleuchteten Räumen.
2. **Warm:** Lässt Bilder rötlich-weiß erscheinen.
3. **Normal:** Behält das normale Weiß bei.
4. **Kalt:** Lässt Bilder bläulich-weiß erscheinen.

*Informationen zu Farbtemperaturen:

Der als "Weiß" gewertete Farbton kann je nach Anwendungsfall verschieden sein. Eine gängige Methode zur Bewertung der Farbe Weiß ist die "Farbtemperatur". Weiß mit einer niedrigen Farbtemperatur erscheint rötlich. Weiß mit einer hohen Farbtemperatur erscheint eher bläulich.

Bevorzugte Farbtemperatur einstellen

Bevorzugte Farbtemperatur einstellen:

1. Markieren Sie **Farbtemperatur** und wählen Sie **Kalt**, **Normal**, **Warm** oder **Native Lampe**, indem Sie auf dem Projektor oder auf der Fernbedienung auf ◀/▶ drücken.
2. Drücken Sie auf ▼, um **Farbtemperatur Feineinstellung** zu markieren, und drücken Sie anschließend auf **MODE/ENTER**. Die Seite **Farbtemperatur Feineinstellung** wird angezeigt.
3. Drücken Sie auf ▲/▼, um das Element zu markieren, das Sie ändern möchten, und stellen Sie die Werte ein, indem Sie auf ◀/▶ drücken.
 - **Rot Plus/Grün Plus/Blau Plus:** Stellt die Kontraststufen von Rot, Grün und Blau ein.
 - **Rot Minus/Grün Minus/Blau Minus:** Stellt die Helligkeitsstufen von Rot, Grün und Blau ein.
4. Um die Einstellungen zu speichern und zu beenden, drücken Sie auf **MENU/EXIT**.

Gamma-Einstellung auswählen

Markieren Sie **Gamma-Auswahl** und wählen Sie die gewünschte Einstellung aus, indem Sie auf ◀/▶ auf dem Projektor oder auf der Fernbedienung drücken.

Gamma beschreibt die Beziehung zwischen Eingangsquelle und Bildhelligkeit.

- Gamma 1,6/1,8/2,0/BenQ
Wählen Sie diese Werte ganz nach Bedarf aus.
- Gamma 2,2
Erhöht die durchschnittliche Helligkeit des Bildes. Eignet sich am besten für helle Umgebungen, z. B. Besprechungszimmer oder Wohnzimmer.
- Gamma 2,4/2,5/2,6
Eignet sich am besten zur Anzeige von Filmen in abgedunkelten Räumen.
- Gamma 2,8
Eignet sich am besten zur Anzeige von Filmen mit vorwiegend dunklen Szenen.

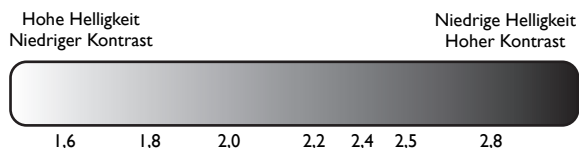

Einstellung von Brilliant Color

Für diese Funktion wird ein neuer Algorithmus für die Farbverarbeitung und Verbesserungen der Systemstufe verwendet, um eine bessere Helligkeit bei gleichzeitig naturgetreueren und lebhafteren Farben im Bild zu erzielen. Wenn auf **Aus** gestellt, ist **Brilliant Color** deaktiviert.

Farbmanagement

In den meisten Installationssituationen ist die Farbverwaltung nicht nötig, z. B. in einem Klassenraum, in einem Besprechungsraum oder in einem Wohnzimmer, wo das Licht eingeschaltet bleibt oder wo Licht durch Fenster von außen hereinscheinen kann.

Nur bei einer permanenten Installation mit einstellbaren Lichtstufen, z. B. in einem Konferenzraum, einem Vorlesungsraum oder einem Heimtheater, sollte die Farbverwaltung eingesetzt werden. Die Farbverwaltung ermöglicht eine feine Einstellung der Farbe für eine besser Farbwiedergabe, falls dies erforderlich ist.

Eine richtige Farbverwaltung kann nur unter kontrollierbaren und wiederherstellbaren Ansichtsbedingungen erzielt werden. Sie müssen einen Kolorimeter (Farblichtmesser) verwenden und einen Satz geeigneter Quellbilder bereitstellen, um die Farbwiedergabe messen zu können. Diese Hilfsmittel werden nicht mit dem Projektor geliefert, aber Ihr Händler sollte Ihnen Ratschläge geben oder sogar einen professionellen Techniker empfehlen können.

Das **3D-Farbverwaltung** bietet sechs Sätze (RGBCMY) an Farben zur Einstellung. Wenn Sie eine Farbe auswählen, können Sie den Farbbereich und die Sättigung unabhängig ganz nach Ihren Vorstellungen einstellen.

Einstellungen ändern und speichern:

1. Markieren Sie im Menü **Bild Erweitert...** und drücken Sie auf **MODE/ENTER**. Markieren Sie anschließend **3D-Farbverwaltung** und drücken Sie auf **MODE/ENTER**. Die Seite **3D-Farbverwaltung** wird angezeigt.
2. Markieren Sie **Primärfarben** und drücken Sie auf **◀/▶**, um eine Farbe unter **Rot, Grün, Blau, Cyan, Magenta** und **Gelb** auszuwählen.
3. Drücken Sie auf **▼**, um **FTn** zu markieren, und drücken Sie auf **◀/▶**, um den Farbbereich auszuwählen, den Sie ändern möchten. Je größer der Bereich ist, desto mehr der zwei benachbarten Farben sind in der Farbe enthalten.

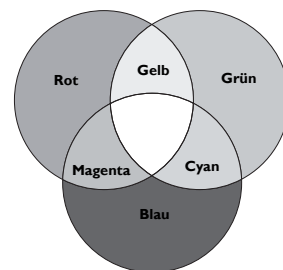

Sehen Sie die Abbildung rechts, um zu erkennen, wie die Farben in Beziehung zueinander stehen. Wenn Sie z. B. **Rot** auswählen und für den Bereich 0 einstellen, wird nur reines Rot ausgewählt. Wenn Sie den Bereich erweitern, werden Rottöne in der Nähe zu Gelb und Magenta mit eingeschlossen.

Drücken Sie auf **▼**, um **Sättigung** zu markieren, und stellen Sie die Stufe der Farbsättigung ein, indem Sie auf **◀/▶** drücken.

Wenn Sie **Rot** auswählen und als Wert 0 einstellen, wird nur die Sättigung von reinem Rot betroffen.



Sättigung ist die Menge dieser Farbe in einem Videobild. Niedrigere Einstellungen erzeugen weniger gesättigte Farben; eine Einstellung von "0" entfernt die Farbe komplett aus dem Bild. Wenn die Sättigung zu hoch ist, erscheint die Farbe zu stark und unnatürlich.

4. Um die Einstellungen zu beenden und zu speichern, drücken Sie auf **MENU/EXIT**.

Auswahl des Bildformats

Das "Bildformat" beschreibt, in welchem Verhältnis die Breite und die Höhe des Bildes zueinander stehen. Der Standard für diesen Projektor ist 16:9, wohingegen Digitalfernseher und Blu-ray Discs normalerweise ein Seitenverhältnis von 16:9 haben und die meisten analogen Fernsehsignale und DVDs ein Seitenverhältnis von 4:3.

Dank digitaler Signalverarbeitung sind digitale Anzeigergeräte wie dieser Projektor in der Lage, das Bild dynamisch zu dehnen und zu skalieren und dadurch ein Bildformat zu erzeugen, das von dem der Eingangsquelle abweicht. Bilder können auf lineare Weise, d. h. gleichmäßig, gestreckt werden. Bei nicht-linearer Streckung wird das Bild verzerrt.

Format des projizierten Bildes (unabhängig von Bildformat der Quelle) ändern:

• Fernbedienungstaste verwenden

1. Drücken Sie auf **ASPECT**, um die aktuelle Einstellung anzuzeigen.
2. Drücken Sie wiederholt auf **ASPECT**, um das Bildformat auszuwählen, das dem Format des Videosignals bzw. Ihren Anzeigebedürfnissen entspricht.



• OSD-Menü verwenden

1. Drücken Sie auf **MENU/EXIT** und anschließend auf **◀/▶**, bis das **Anzeige Menü** markiert ist.
2. Drücken Sie auf **▼**, um **Bildformat** zu markieren.
3. Drücken Sie auf **◀/▶**, um das Bildformat auszuwählen, das dem Format des Videosignals bzw. Ihren Anzeigebedürfnissen entspricht.

Über das Bildformat

1. **Auto**: Skaliert ein Bild proportional, um es an die native Auflösung des Projektors in horizontaler oder vertikaler Breite anzupassen. Dabei wird die Leinwand optimal genutzt und das beste Bildformat wird beibehalten, wenn Bilder projiziert werden, die kein Seitenverhältnis von 4:3 oder 16:9 haben.
2. **4:3**: Skaliert ein Bild so, dass es in der Mitte der Leinwand in einem Bildformat von 4:3 projiziert wird. Diese Einstellung eignet sich besonders für Bilder im 4:3-Bildformat, beispielsweise für Computermonitore, herkömmliche Fernsehbilder und 4:3-DVD-Filme, da sich bei solchen Bildern keine Änderung des Bildformates ergibt.
3. **16:9**: Skaliert ein Bild so, dass es in der Mitte der Leinwand in einem Bildformat von 16:9 projiziert wird. Dies eignet sich am besten für 16:9 Bilder wie bei LCD-Monitoren, HD-Fernsehern und DVD Filmen im 16:9 Format, da sie ohne Änderung des Seitenverhältnisses angezeigt werden.
4. **16:10**: Skaliert ein Bild so, dass es in der Mitte der Leinwand mit einem Bildformat von 16:10 angezeigt wird. Dies eignet sich am besten für Bilder, die bereits ein Seitenverhältnis von 16:10 haben, da sie ohne Änderung des Bildformates angezeigt werden.

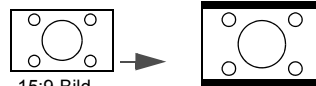

15:9-Bild



4:3-Bild



16:9-Bild

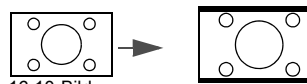

16:10-Bild

5. **Real:** Diese zeigt das Bild in einer Eins-zu-Eins-Pixel-Übertragung in der Mitte der Projektion ohne Verzerrung oder Größenänderung. Dies eignet sich am besten zur Verwendung mit PC-Eingängen.

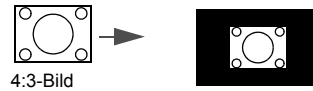

- ☞ • **Die schwarz markierten Abschnitte sind nicht aktiv und die weiß markierten sind aktiv.**
- **In diesen nicht ausgefüllten schwarzen Bereichen können OSD-Menüs angezeigt werden.**



Eine Wandfarbe einstellen

Wenn Sie auf eine farbige Wand projizieren, kann die Funktion Wandfarbe dabei helfen, die Bildfarbe zu korrigieren, um einen möglichen Farbunterschied zwischen der Quelle und den projizierten Bildern zu vermeiden. Sie können unter mehreren voreingestellten Farben auswählen: Hellgelb, Rosa, Hellgrün, Blau und Schultafel.

Auswahl einer Wandfarbe:

1. Drücken Sie auf **MENU/EXIT** und anschließend auf **◀/▶**, bis das **Anzeige** Menü markiert ist.
2. Drücken Sie auf **▼**, um **Wandfarbe** zu markieren.
3. Drücken Sie auf **◀/▶** zur Auswahl einer Wandfarbe, welcher der Oberfläche entspricht, auf die Sie projizieren.

Ausblenden des Bildes

Wenn Sie die Aufmerksamkeit auf den Sprecher lenken möchten, können Sie **ECO BLANK** verwenden, um das Bild auf dem Bildschirm auszublenden. Wenn diese Funktion mit einem angeschlossenen Audioeingang aktiviert wurde, wird noch immer Ton ausgegeben.

Sie können die Ausblendzeit im **EINSTELLUNGEN : Standard > Betriebseinstellungen > Timer** Menü einstellen, damit der Projektor nach Ablauf der Zeit automatisch das Bild wieder einblendet, wenn keine Aktion im ausgeblendeten Bild ausgeführt wird. Die Zeitdauer kann in Abständen von 5 Minuten von 5 bis 30 Minuten eingestellt werden.

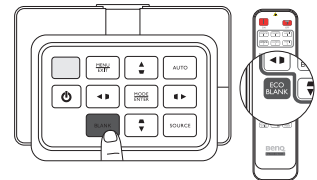

Wenn Ihnen die voreingestellten Zeitspannen nicht gefallen, wählen Sie **Deaktiviert** aus.

Unabhängig davon, ob **Timer** aktiviert oder deaktiviert ist, können Sie jederzeit eine beliebige Taste am Projektor oder auf der Fernbedienung drücken, um das Projektionsbild wieder einzublenden.

- ☞ **Wenn ECO BLANK gedrückt wurde, wechselt der Projektor automatisch in den Sparmodus.**

Bedientasten sperren

Wenn die Bedientasten auf dem Projektor gesperrt sind, können Sie vermeiden, dass Projektoreinstellungen aus Versehen (z. B. von Kindern) geändert werden. Wenn **Bedientastenfeldsperre** aktiviert ist, kann auf dem Projektor nur die Taste **Stromversorgung** bedient werden.

Bedientasten sperren oder entsperren:

1. Drücken Sie auf **MENU/EXIT**, um das OSD-Menü zu öffnen und drücken Sie auf **◀/▶**, um das Menü **EINSTELLUNGEN : Standard** zu markieren.
2. Drücken Sie auf **▼**, um **Bedientastenfeldsperre** zu markieren und drücken Sie auf **◀/▶**, um die Funktion **Ein** zu schalten. Eine Bestätigungsmeldung wird angezeigt.
3. Drücken Sie auf **◀/▶** zur Auswahl von Ja und drücken Sie auf **MODE/ENTER**.

Anhalten des Bildes

Drücken Sie auf **FREEZE** auf der Fernbedienung, um das Bild anzuhalten. In der linken oberen Bildschirmcke wird "FREEZE" angezeigt. Drücken Sie zur Wiederherstellung des Bildes auf dem Projektor oder auf der Fernbedienung eine beliebige Taste.

Auch wenn das Bild auf dem Bildschirm angehalten wurde, ist dies auf dem Videorecorder oder einem anderen Gerät nicht der Fall. Verfügen die angeschlossenen Geräte über eine Audioausgabefunktion und ist diese aktiviert, wird die Tonwiedergabe fortgesetzt, auch wenn das projizierte Bild angehalten wurde.



Einstellung des Tons

Die vorgenommenen Toneinstellungen (wie die unten stehenden Funktionen) haben einen Effekt auf den/die Lautsprecher des Projektors. Stellen Sie sicher, dass Sie eine ordnungsgemäße Verbindung mit dem Audioeingang des Projektors hergestellt haben. Unter "[Videogeräte anschließen](#)" auf Seite 18 erfahren Sie, wie Geräte an den Audioeingang angeschlossen werden können.

- ☞ • **Jedes Mal wenn Sie eine andere Quelle auswählen, wird der Projektor ebenfalls die Toneinstellungen ändern, die zuletzt für die entsprechende Quelle eingestellt wurde.**
- **Toneinstellungen können nicht während der Schnellsuche vorgenommen werden.**

Ausschalten des Tons

Ton vorübergehend ausschalten:

1. Drücken Sie auf **MENU/EXIT**, um das OSD-Menü zu öffnen, und auf **◀/▶**, um das Menü **Quelle** zu markieren.
2. Drücken Sie auf **▼**, um **Audioeinstellungen** zu markieren, und drücken Sie auf **MODE/ENTER**. Die Seite **Audioeinstellungen** wird angezeigt.
3. Drücken Sie auf **▼**, um **Stummschalten** zu markieren, und drücken Sie auf **◀/▶**, um **Ein** auszuwählen.

- ☞ Falls verfügbar können Sie auch auf **MUTE** auf der Fernbedienung drücken, um den Projektor-Ton ein- und auszuschalten.

Einstellen der Lautstärke

Um die Lautstärke zu regeln, drücken Sie auf VOLUME+/VOLUME- auf der Fernbedienung, oder:

1. Wiederholen Sie die Schritte 1-2 oben.
2. Drücken Sie auf **▼**, um **Lautstärke** zu markieren, und drücken Sie auf **◀/▶**, um die gewünschte Lautstärke auszuwählen.

Ausschalten von Ton Ein/Aus

Um den Signaltone auszuschalten:

1. Wiederholen Sie die Schritte 1-2 oben.
2. Drücken Sie auf **▼**, um **Ton Ein/Aus** zu markieren, und drücken Sie auf **◀/▶**, um **Aus** auszuwählen.

- ☞ Die einzige Möglichkeit zum Ändern von Ton Ein/Aus ist das Einstellen von Ein oder Aus hier. Ausschalten des Tons oder Änderung der Tonstufe hat keinen Einfluss auf den Ton Ein/Aus.

Verwendung des Testmusters

Der Projektor kann ein Gittertestmuster anzeigen. Dies hilft Ihnen bei der Einstellung der Bildgröße und der Bildschärfe, so dass Sie sicherstellen können, dass das projizierte Bild nicht verzerrt erscheint.

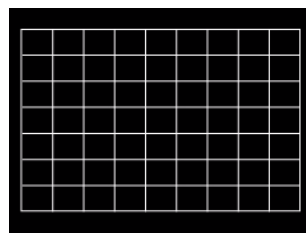

Anzeige des Testmusters:

1. Drücken Sie auf **MENU/EXIT**, um das OSD-Menü zu öffnen, und auf **◀/▶**, um das Menü **EINSTELLUNGEN : Standard** zu markieren.
2. Drücken Sie auf **▼**, um **Testmuster** zu markieren, und drücken Sie auf **◀/▶**, um **Ein** auszuwählen.

Verwendung der Lernvorlagen

Der Projektor bietet mehrere voreingestellte Muster für unterschiedliche Lehrzwecke. So aktivieren Sie das Muster:

1. Drücken Sie auf **MENU/EXIT**, um das OSD-Menü zu öffnen, und auf **◀/▶**, um das Menü **Anzeige** zu markieren.
2. Drücken Sie auf **▼**, um **Lernvorlage** zu markieren, und drücken Sie auf **MODE/ENTER**.
3. Drücken Sie auf **▲ ▼**, um **Schultafel** oder **Weiß** zu markieren.
4. Drücken Sie auf **◀/▶** zur Auswahl des gewünschten Musters und drücken Sie auf **MODE/ENTER**.

Lernvorlage	Weiß	Schultafel
Buchstaben		
Arbeitsmappe		
Koordinaten		

Lampenmodus einstellen

Dieses Projektor verfügt über zwei Lampenmodi für unterschiedliche Zwecke:

Lampenmodus	Vorteile	Geeignetes Umfeld
Normal (Die Lampe wird im Normal-Modus verwendet)	<ul style="list-style-type: none">• Projiziert helle und klare Bilder• Eignet sich für Umgebungen mit starkem Licht• Ermöglicht kontinuierliche Bedienung unter schwierigen Bedingungen	Große gut beleuchtete Besprechungszimmer oder Hörsäle
Sparmodus (Die Lampe wird im Energiesparmodus verwendet)	<ul style="list-style-type: none">• Lampenbetriebszeit verlängern• Ermöglicht kontinuierliche Bedienung unter schwierigen Bedingungen	Kleine-Mittelgroße Besprechungszimmer

Sie können folgendermaßen vorgehen, um einen Lampenmodus ganz nach Ihren Bedürfnissen auszuwählen.

Verwendung der Fernbedienung:

1. Drücken Sie auf Ihrer Fernbedienung auf **Lamp Mode**, um die Seite Lampenmodus anzuzeigen.
2. Drücken Sie auf ▼, um den bevorzugten Lampenmodus zu markieren, und drücken Sie anschließend auf **MODE/ENTER**.

Verwendung des OSD-Menüs:

1. Drücken Sie auf **MENU/EXIT** und anschließend auf ◀/▶, bis das **EINSTELLUNGEN : Erweitert** Menü markiert ist.
2. Drücken Sie auf ▼, um **Lampeneinstellungen** zu markieren, und drücken Sie anschließend auf **MODE/ENTER**.
3. Drücken Sie auf ▼, um **Lamp Mode** zu markieren, und drücken Sie anschließend auf **MODE/ENTER**.
4. Drücken Sie auf ▼, um den bevorzugten Lampenmodus zu markieren, und drücken Sie anschließend auf **MODE/ENTER**.

 Eine leichte Veränderung der Helligkeit und der Farben im Bild kann während des kurzen Überganges von einem Lampenmodus zum anderen festgestellt werden.

Steuern des Projektors in einem Kabel-LAN-Umfeld

Kabel-LAN ermöglicht Ihnen die Steuerung des Projektors von einem Computer aus, wobei Sie einen Webbrowser verwenden. Dabei müssen der Computer und der Projektor ordnungsgemäß mit demselben LAN verbunden sein.

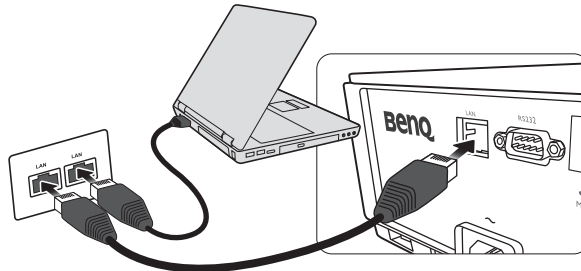

Konfigurierung der Kabel-LAN

Wenn Sie sich in einem DHCP-Umfeld befinden:

1. Schließen Sie das eine Ende des RJ45-Kabels an die RJ45 LAN-Eingangsbuchse des Projektors und das andere Ende an den RJ45-Anschluss an.

☞ **Vermeiden Sie beim Anschluss des RJ45-Kabels ein Wickeln und Verflechten des Kabels, da dies zu Signalrauschen oder Störungen führen könnte.**

2. Drücken Sie auf **MENU/EXIT** und anschließend auf **◀/▶**, bis das **EINSTELLUNGEN : Erweitert** Menü markiert ist.
3. Drücken Sie auf **▼**, um **Netzwerkeinstellungen** zu markieren, und drücken Sie anschließend auf **MODE/ENTER**. Die Seite **Netzwerkeinstellungen** wird angezeigt.
4. Drücken Sie auf **▼**, um **Kabel-LAN** zu markieren, und drücken Sie anschließend auf **MODE/ENTER**. Die Seite **Kabel-LAN** wird angezeigt.
5. Drücken Sie auf **▼**, um **DHCP** zu markieren, und drücken Sie auf **◀/▶**, um **Ein** auszuwählen.
6. Drücken Sie auf **▼**, um **Apply** zu markieren, und drücken Sie anschließend auf **MODE/ENTER**.
7. Kehren Sie zur Seite **EINSTELLUNGEN : Erweitert > Netzwerkeinstellungen** zurück.
8. Drücken Sie auf **▼**, um **AMX Geräteerkennung** zu markieren, und auf **◀/▶**, um **Ein** oder **Aus** auszuwählen. Wenn **AMX Geräteerkennung** auf **Ein** gestellt ist, kann der Projektor vom AMX-Controller erkannt werden.
9. Warten Sie für etwa 15 - 20 Sekunden und wechseln Sie anschließend erneut zur Seite **Kabel-LAN**.
10. Die Einstellungen für **IP-Adresse**, **Subnet-Maske**, **Standard-Gateway** und **DNS-Server** werden angezeigt. Notieren Sie sich die IP-Adresse, die in der Zeile **IP-Adresse** angezeigt wird.

☞ **Wenn die IP-Adresse weiterhin nicht angezeigt wird, wenden Sie sich an Ihren ITS-Administrator.**

Wenn Sie sich nicht in einem DHCP-Umfeld befinden:

1. Wiederholen Sie die Schritte 1-4 oben.
2. Drücken Sie auf **▼**, um **DHCP** zu markieren, und drücken Sie auf **◀/▶**, um **Aus** auszuwählen.
3. Erkundigen Sie sich bei Ihrem ITS-Administrator nach den Einstellungen für **IP-Adresse**, **Subnet-Maske**, **Standard-Gateway** und **DNS-Server**.
4. Drücken Sie auf **▼**, um die Einstellung auszuwählen, welche Sie verändern möchten, und drücken Sie anschließend auf **MODE/ENTER**.
5. Drücken Sie auf **◀/▶**, um den Cursor zu verschieben, und drücken Sie auf **▲/▼**, um den Wert einzugeben.
6. Um die Einstellung zu speichern, drücken Sie auf **MODE/ENTER**. Wenn Sie die Einstellung nicht speichern möchten, drücken Sie auf **MENU/EXIT**.

7. Drücken Sie auf **MENU/EXIT**, um zur Seite **Netzwerkeinstellungen** zurückzukehren, drücken Sie auf **▼** zum Markieren von **AMX Geräteerkennung** und drücken Sie auf **◀/▶** zur Auswahl von **Ein** oder **Aus**.
8. Drücken Sie auf **MENU/EXIT** zum Verlassen des Menüs.

Projektor aus der Ferne über einen Webbrowser steuern

Nachdem Sie die IP-Adresse für den Projektor erfahren haben und wenn dieser eingeschaltet ist oder sich im Standbymodus befindet, können Sie ihn von einem Computer aus steuern, der an dasselbe Netz angeschlossen ist.

1. Geben Sie die Adresse des Projektors in das Adressenfeld des Browsers ein und klicken Sie auf Go (Gehe zu).

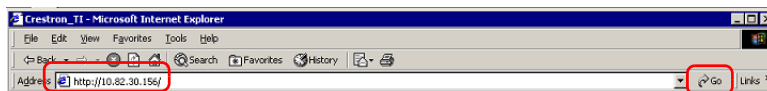

2. Es erscheint die Seite für die Fernbedienung über ein Netzwerk. Auf dieser Seite können Sie den Projektor genauso wie mit der Fernbedienung oder dem Bedienfeld am Projektor steuern.



i	<ul style="list-style-type: none"> • Menu (Menü) • Blank (Keine Anzeige) • ▲ (□) • ◀ (▷) 	<ul style="list-style-type: none"> • Auto PC • Input (Eingang) • ▼ (□) • ▶ (◁) 	<p>Siehe "Fernbedienung" auf Seite 12 für weitere Einzelheiten.</p>
	<ul style="list-style-type: none"> • OK 	<p>Aktiviert das im On-Screen Display (OSD)-Menü ausgewählte Menüelement.</p>	
i	<p>Um die Eingangsquelle zu wechseln, klicken Sie auf das gewünschte Signal.</p> <p> Die Quellenliste unterscheidet sich abhängig von den am Projektor verfügbaren Anschlüssen. "Video" steht für das Videosignal.</p>		

Auf der Extras-Seite können Sie den Projektor verwalten, die Einstellungen für die LAN-Steuerung konfigurieren und den Fernzugriff auf den Projektor über ein Netzwerk sichern.

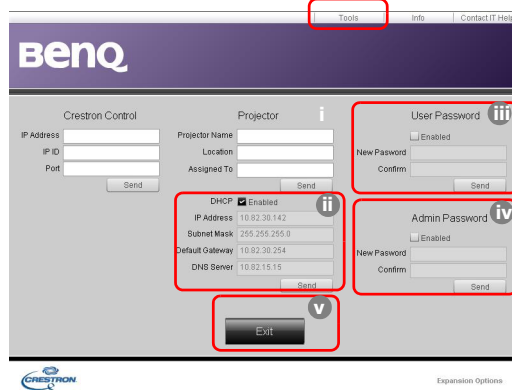

- i. Sie können den Projektor benennen und seinen Ort und die für ihn verantwortliche Person notieren.
- ii. Sie können die **LAN-Steuerungseinstellungen** anpassen.
- iii. Nachdem Sie die Einstellungen festgelegt haben, muss für den Zugriff auf die Fernbedienung über das Netzwerk für diesen Projektor ein Passwort eingegeben werden.
- iv. Nachdem Sie dies eingestellt haben, muss für den Zugriff auf die Extras-Seite ein Passwort eingegeben werden.

 Nachdem Sie die Änderungen vorgenommen haben, drücken Sie auf die **Send (Senden)**-Taste. Die Daten werden dann auf dem Projektor gespeichert.

- v. Drücken Sie auf **Exit (Beenden)**, um zur Seite für die Fernbedienung über ein Netzwerk zurückzuwechseln.

Achten Sie bitte auf die maximale Eingabelänge (einschließlich Leerstellen und Satzzeichen) in der folgenden Liste:

Kategorieelement	Eingabelänge	Maximale Anzahl von Zeichen
Crestron-Steuerung	IP-Adresse	15
	IP-ID	4
	Anschluss	5
Projektor	Projektorname	22
	Ort	22
	Zugewiesen zu	22
Netzwerkkonfiguration	DHCP (Aktiviert)	(keine Angaben)
	IP-Adresse	15
	Subnet-Maske	15
	Standard-Gateway	15
	DNS-Server	15
Benutzerkennwort	Aktiviert	(keine Angaben)
	Neues Kennwort	15
	Bestätigen	15
Admin-Kennwort	Aktiviert	(keine Angaben)
	Neues Kennwort	15
	Bestätigen	15

Auf der Infoseite werden Informationen über den Projektor und sein Status angezeigt.

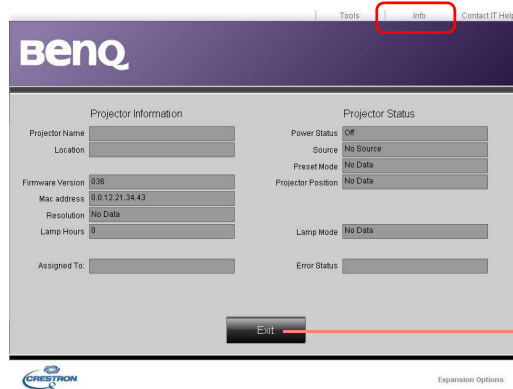

Drücken Sie auf **Exit (Beenden)**, um zur Seite für die Fernbedienung über ein Netzwerk zurückzuwechseln.

Weitere Informationen finden Sie unter <http://www.crestron.com> & www.crestron.com/getroomview.

Projektor an hohen Orten verwenden

Sie sollten **Höhenmodus** aktivieren, wenn Sie sich an einem Ort 1500 Meter (etwa 4920 Fuß) über dem Meeresspiegel befinden, oder wenn der Projektor für einen längeren Zeitraum (>10 Stunden) benutzt wird, ohne dass er zwischendurch ausgeschaltet wird.

Höhenmodus aktivieren:

1. Drücken Sie auf **MENU/EXIT** und anschließend auf **◀/▶**, bis das **EINSTELLUNGEN : Erweitert** Menü markiert ist.
2. Drücken Sie auf **▼**, um **Höhenmodus** zu markieren.
3. Drücken Sie auf **◀/▶**, um **Ein** auszuwählen. Eine Bestätigungsmeldung wird angezeigt.
4. Markieren Sie **Ja**, und drücken Sie die Taste **MODE/ENTER**.

Die Verwendung von Höhenmodus führt möglicherweise zu verstärkter Geräuscentwicklung aufgrund der höheren Lüftergeschwindigkeit, die für die Kühlung und Leistung des Systems erforderlich ist.

Wenn Sie diesen Projektor unter anderen als den oben genannten extremen Bedingungen einsetzen, wird unter Umständen die automatische Abschaltfunktion aktiviert, um den Projektor vor Überhitzung zu schützen. In diesen Fällen sollten Sie nach Höhenmodus wechseln, um zu verhindern, dass die Abschaltfunktion aktiviert wird. Es wird hiermit jedoch nicht gewährleistet, dass dieser Projektor unter extremen Bedingungen jeglicher Art betrieben werden kann.

Projektor ausschalten

Um den Projektor auszuschalten, drücken Sie auf

STROMVERSORGUNG (⏻) oder **OFF** ⏻ auf der Fernbedienung. Es erscheint eine Warnmeldung. Drücken Sie erneut auf **STROMVERSORGUNG/OFF** (⏻).

- Die Stromanzeige blinkt orange auf, und die Lüfter laufen etwas zwei Sekunden lang, um die Lampe abzukühlen. Der Projektor reagiert während des Kühlvorgangs auf keine Befehle.

☞ **Trennen Sie den Projektor nach dem Ausschalten NICHT von der Stromversorgung, bis der Abkühlvorgang abgeschlossen ist und sich die Lüfter nicht mehr drehen. Eine Unterbrechung des Abkühlvorgangs könnte zu einem Überhitzen und Schäden am Projektor führen.**

- Die Stromanzeige leuchtet stetig orange auf, und die Lüfter sich schalten ab, wenn der Kühlvorgang abgeschlossen ist.
- Wenn Sie beabsichtigen, den Projektor für einen längeren Zeitraum nicht zu verwenden, ziehen Sie das Netzkabel aus der Netzsteckdose heraus.
- Zum Schutz der Lampe reagiert der Projektor während der Kühlphase nicht auf weitere Befehle.

- ☞ • **Die tatsächliche Lampenbetriebsdauer hängt von verschiedenen Umweltbedingungen und der Verwendung ab.**
- **Wenn Sie versuchen, den Projektor neu zu starten, können die Lüfter für ein paar Minuten weiter laufen, um das Gerät zu kühlen. Drücken Sie erneut auf ⏻ Stromversorgung/ON, um den Projektor zu starten, nachdem die Lüfter abgeschaltet wurden und die Stromanzeige POWER orange leuchtet.**

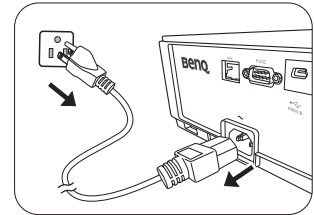
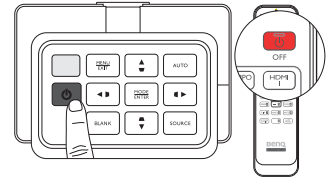

On-Screen Display (OSD)-Menüs

On-Screen Display (OSD)-Struktur

Beachten Sie, dass die On-Screen Display (OSD)-Menüs je nach ausgewähltem Signaltyp variieren.

Hauptmenü	Untermenü	Optionen		
	Bildmodus	Bright/Presentation/sRGB/Cinema/(3D)/User 1/User 2		
	Referenzmodus	Bright/Presentation/sRGB/Cinema/User 1/User 2		
	Helligkeit	0–50–100		
	Kontrast	0–50–100		
	Farbe	0–50–100		
	Farbton	0–50–100		
	Bildschärfe	0–15		
Bild	Erweitert...	Farbsättigung Schwarz	0 IRE/7,5 IRE	
		Geräuschreduktion	0-3 I	
		Farbtemperatur	Kalt/Normal/Warm/Native Lampe	
			Rot Plus	0–200
			Grün Plus	0–200
		Farbtemperatur Feineinstellung	Blau Plus	0–200
			Rot Minus	0–5 I I
			Grün Minus	0–5 I I
		3D-Farbverwaltung	Blau Minus	0–5 I I
			Primärfarben	Rot/Grün/Blau /Cyan/Magenta/Gelb
			FTn	0–100
			Sättigung	0–100
		Verstärkung	0–100	
		Gamma-Auswahl	1,6/1,8/2,0/2,2/2,4/2,5/2,6/2,8/BenQ	
		Brilliant Color	Ein/Aus	
		Ben. umb. Modus	Benutzer 1/Benutzer 2	
		Bildeinstellungen zurücksetzen	Aktuell/Alle	
	Anzeige	Wandfarbe	Aus/Hellgelb/Rosa/Hellgrün/Blau/Schultafel	
Bildformat		Auto/Real/4:3/16:9/16:10		
Überscan-Anpassung		0/1/2/3		
2D-Trapezver.				
An Ecken anpassen		Oben links/Oben rechts/Unten links/Unten rechts		
3D		3D-Modus	Auto/Aus/Frame Sequential/Frame-Packing/Oben-Unten/Seite-an-Seite	
		3D-Synchronisierung umkehren	Deaktiviert/Umkehren	
		3D-Einstellungen speichern	3D-Einstellungen 1/3D-Einstellungen 2/3D-Einstellungen 3	
		3D-Einstellungen übernehmen	3D-Einstellungen 1/3D-Einstellungen 2/3D-Einstellungen 3/Aus	
Lernvorlage		Schultafel	Aus/Buchstaben/Arbeitsmappe/Koordinaten	
	Weiß	Aus/Buchstaben/Arbeitsmappe/Koordinaten		

Hauptmenü	Untermenü	Optionen	
Quelle	Schnellsuche	Ein/Aus	
	HDMI-Einstellungen	HDMI-Format	Auto/Voll/Limit
		Farbraum-Umwandlung	Auto/RGB/YUV
		HDMI Equalizer	HDMI 1: Auto/1/2/3/4/5 HDMI 2: Auto/1/2/3/4/5
	Audioeinstellungen	Ton aus	Ein/Aus
		Lautstärke	0 ~ 5 ~ 10
		Stummschalten	Ein/Aus
	Position	H: -10 ~ 0 ~ 10/ V: -10 ~ 0 ~ 10	
	Phase	0 ~ Auto ~ 31	
	H-Größe	-15 ~ 0 ~ 15	
EINSTELLUNGEN : Standard	Sprache	English / Français / Deutsch Italiano / Español / Русский 繁體中文 / 简体中文 / 日本語 / 한국어 / Svenska / Nederlands / Türkçe / Čeština / Português / বাংলা / Polski Magyar / Hrvatski / Română / Norsk / Dansk / Български / Suomi / Indonesian / Ελληνικά / العربية / हिन्दी	
	Projektor Installation	Vorderseite/Rückseite/Decke hinten/ Decke vorne	
	Menüeinstellungen	Menü-Anzeigezeit	5 s/10 s/20 s/30 s/Immer
		Menüposition	Mitte/Oben links/Oben rechts/ Unten rechts/Unten links
		Erinnerungsmeldung	Ein/Aus
	Bedienungseinstellungen	Direkt Strom Ein	Ein/Aus
		Signal Strom Ein	Ein/Aus
		Autom. Abschaltung	Deaktiviert/3 min/10 min/15 min/ 20 min/25 min/30 min
		Timer	Deaktiviert/5 min/10 min/15 min/ 20 min/25 min/30 min
	Sleeptimer	Deaktiviert/30 min/1 Std/2 Std/3 Std/ 4 Std/8 Std/12 Std	
	Fernempfänger	Vorderseite/Oben/Vorne+Oben/Aus	
	Bedientastensperre	Ein/Aus	
	Hintergrundfarbe	BenQ/Schwarz/Blau /Violett	
	Startbild	BenQ/Schwarz/Blau	
	Testmuster	Ein/Aus	

Hauptmenü	Untermenü	Optionen		
EINSTELLUNGEN : Erweitert	Höhenmodus	Ein/Aus		
	Lampeneinstellungen	Lamp Mode	Normal/Sparmodus	
		Lampentimer zurücks.	Zurücksetzen/Abbrechen	
		Lampenzähler	Lampe Nutzungsdauer	
	Normaler Modus			
	Energiesparmodus			
	Entsprechende Lampenstunden			
	Sicherheitseinstell.	Einschaltsperr	Ein/Aus	
		Passwort ändern		
	Baudrate		2400/4800/9600/14400/19200/38400/57600/115200	
	Verd. Untertitel	Verd. Untert. aktiviert	Ein/Aus	
		Untert.-Version	CC1/CC2/CC3/CC4	
	Standby-Einstellungen	Netzwerk	Netzwerk Standbymodus aktiv.	Ein/Aus
			Netzwerk Standby autom. deaktiv.	Niemals/20 min/1 Std/3 Std/6 Std
		Monitor Aus		Ein/Aus
		Audio Passthrough		Aus/Audioeingang/Audio L/R/HDMI-2/HDMI-1/MHL
	Netzwerkeinstellungen	Kabel-LAN		Status/DHCP/IP-Adresse/Subnet-Maske/Standard-Gateway/DNS-Server/Apply
		AMX Gerätewiederherstellung		Ein/Aus
		MAC-Adresse		
	Einst. zurücksetzen		Zurücksetzen/Abbrechen	
Informationen	Native Auflösung			
	Erkannte Auflösung			
	Quelle			
	Bildmodus			
	Lamp Mode			
	3D Format			
	Farbsystem			
	Lampe Nutzungsdauer			
	Firmware-Version			

Beachten Sie, dass die Menüoptionen zur Verfügung stehen, wenn der Projektor mindestens ein gültiges Signal erkennt. Wenn kein Gerät an den Projektor angeschlossen ist oder kein Signal erkannt wird, ist nur begrenzter Zugriff auf Menüoptionen möglich.





Bild-Menü

Funktion	Beschreibung
Bildmodus	Mittels der vordefinierten Bildmodi können Sie die Einrichtung des Projektorbildes für Ihren Eingangssignaltyp optimieren. Siehe "Voreinstellungsmodus auswählen" auf Seite 30 für weitere Einzelheiten.
Referenzmodus	Dient dem Auswählen eines Voreinstellungsmodus, der Ihrem Bedarf hinsichtlich der Bildqualität am ehesten entspricht, und der weiteren Feinabstimmung des Bildes basierend auf den Auswahlmöglichkeiten, die weiter unten auf dieser Seite angegeben sind. Siehe "Modus Benutzer 1/Benutzer 2 einstellen" auf Seite 31 für weitere Einzelheiten.
Helligkeit	Hiermit stellen Sie die Helligkeit des Bildes ein. Siehe "Einstellung von Helligkeit" auf Seite 32 für weitere Einzelheiten.
Kontrast	Hiermit stellen Sie den Unterschied zwischen dunklen und hellen Bereichen im Bild ein. Siehe "Einstellung von Kontrast" auf Seite 32 für weitere Einzelheiten.
Farbe	Dient der Einstellung der Farbsättigung, d.h. der Farbmenge in einem Videobild. Siehe "Einstellung von Farbe" auf Seite 32 für weitere Einzelheiten.
Farbton	Dient der Einstellung der roten und grünen Farbtöne im Bild. Siehe "Einstellung von Farbton" auf Seite 33 für weitere Einzelheiten.
Bildschärfe	Passt die Schärfe des Bildes an. Siehe "Einstellung von Bildschärfe" auf Seite 33 für weitere Einzelheiten.
Bildeinstellungen zurücksetzen	Setzt alle Einstellungen im Bild Menü auf die Standardwerte zurück. Siehe "Bildmodus zurücksetzen" auf Seite 32 für weitere Einzelheiten.
Ben. umb. Modus	Nennt Benutzer 1 , Benutzer 2 oder sRGB um. Siehe "Benutzermodi umbenennen" auf Seite 31 für weitere Einzelheiten.





Bild-Menü (Erweitert)

Funktion	Beschreibung
Farbsättigung Schwarz	Stellt die Graustufen des Bilds als 0 IRE oder 7,5 IRE ein. Siehe "Farbsättigung Schwarz einstellen" auf Seite 33 für weitere Einzelheiten.
Geräuschreduktion	Stellt die Bildqualität ein. Siehe "Geräuschreduktion einstellen" auf Seite 33 für weitere Einzelheiten.
Farbtemperatur	Es stehen mehrere Einstellungen für die Farbtemperatur zur Verfügung. Siehe "Farbtemperatur auswählen" auf Seite 33 für weitere Einzelheiten.
Farbtemperatur Feineinstellung	Siehe "Bevorzugte Farbtemperatur einstellen" auf Seite 34 für weitere Einzelheiten.
3D-Farbverwaltung	Siehe "Farbmanagement" auf Seite 35 für weitere Einzelheiten.
Gamma-Auswahl	Siehe "Gamma-Einstellung auswählen" auf Seite 34 für weitere Einzelheiten.
Brilliant Color	Siehe "Einstellung von Brilliant Color" auf Seite 34 für weitere Einzelheiten.



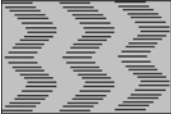

Anzeige-Menü

Funktion	Beschreibung
Wandfarbe	Korrigiert die Farbe des projizierten Bildes, wenn die Projektionsfläche nicht weiß ist. Siehe "Eine Wandfarbe einstellen" auf Seite 37 für weitere Einzelheiten.
Bildformat	Je nach Eingangssignalquelle gibt es mehrere Optionen für die Einstellung des Bildformates. Siehe "Auswahl des Bildformats" auf Seite 36 für weitere Einzelheiten.
Überscan-Anpassung	Verbirgt die schlechte Bildqualität in den vier Ecken. Sie können auch auf ◀/▶ drücken, um zu entscheiden, wie viel verborgen werden soll. Die Einstellung 0 bedeutet, dass das Bild zu 100% angezeigt wird. Je höher der Wert ist, desto mehr des Bildes wird verborgen, wobei der Bildschirm ausgefüllt und geometrisch korrekt angezeigt wird.
2D-Trapezver.	Korrigiert die Schrägprojektion des Bildes. Siehe "Verwendung der 2D-Trapezver. Funktion" auf Seite 28 für weitere Einzelheiten.
An Ecken anpassen	Passt eine der vier Ecken separat an, um sicherzustellen, dass das projizierte Bild gerade ist. Siehe "Verwendung der An Ecken anpassen Funktion" auf Seite 29 für weitere Einzelheiten.  Wenn Sie nach der Anpassung der Eckenanpassung das Seitenverhältnis oder Overscan anpassen, wird die Eckenanpassung zurückgesetzt.
3D	Dieser Projektor unterstützt die Wiedergabe von dreidimensionalen (3D) Inhalt, die von Ihren 3D-kompatiblen Videogeräten und Inhalten wie z.B. Spielkonsolen (mit 3D Spiel-Discs), 3D Blu-ray Playern (mit 3D Blu-ray Discs), 3D Fernseher (mit 3D Kanal) usw. übertragen werden. Nachdem Sie ein 3D-Videogerät an den Projektor angeschlossen haben, setzen Sie die BenQ 3D-Brille auf und stellen Sie sicher, dass sie eingeschaltet ist, um die 3D-Inhalte sehen zu können.  Beim Ansehen von 3D-Inhalten: <ul style="list-style-type: none">• Das Bild könnte deplatziert wirken, dies ist allerdings keine Fehlfunktion des Produktes.• Machen Sie regelmäßige Pausen, wenn Sie 3D-Inhalte ansehen.• Stoppen Sie das Ansehen von 3D-Inhalten, wenn Sie sich müde oder unwohl fühlen.• Halten Sie einen Abstand von dem Dreifachen der effektiven Höhe der Leinwand, wenn Sie 3D-Inhalte ansehen.• Kinder und Personen mit einer Neigung zur Lichtüberempfindlichkeit, Herzproblemen oder anderer Beschwerden sollten keine 3D-Inhalte ansehen. Die Standardeinstellung ist Auto und der Projektor wählt automatisch ein entsprechendes 3D-Format, wenn 3D-Inhalte erkannt werden. Wenn der Projektor das 3D-Format nicht erkennen kann, wählen Sie manuell einen 3D-Modus ganz nach Ihren Bedürfnissen aus.  Wenn diese Funktion aktiviert ist: <ul style="list-style-type: none">• Die Helligkeit des projizierten Bildes nimmt ab.• Der Bildmodus kann nicht angepasst werden.• Die 2D-Trapezver. kann nur innerhalb bestimmter Winkelwerte angepasst werden.  Auf diese Funktion können Sie über die Fernbedienung zugreifen.
Lernvorlage	Siehe "Verwendung der Lernvorlagen" auf Seite 39 für weitere Einzelheiten.

Quelle-Menü

Funktion	Beschreibung
Schnellsuche	<p>Legt fest, ob der Projektor automatisch nach Eingangsquellen sucht. Wenn die Suche der Eingangsquelle auf Ein geschaltet ist, führt der Projektor einen Suchlauf durch, bis ein Eingangssignal gefunden wurde. Ist die Funktion nicht aktiviert, schaltet der Projektor auf die zuletzt gewählte Eingangsquelle.</p>
HDMI-Format	<p>HDMI-Format</p> <p>Wählt einen Eingangstyp für das HDMI-Signal aus. Auto ist die empfohlene Standardeinstellung. Sie können diesen Quelltyp auch manuell auswählen. Unterschiedliche Quelltypen bietet unterschiedliche Standards für die Helligkeitsstufe.</p> <p> Diese Funktion steht nur zur Verfügung, wenn ein HDMI-Signal ausgewählt ist</p> <p>Farbraum-Umwandlung</p> <p>Falls Sie den Projektor an ein Gerät (wie z.B. einem DVD oder Blu-ray Player) über den HDMI Eingang des Projektors anschließen möchten und die projizierte Bild falsche Farben anzeigt, ändern Sie bitte den Farbraum auf einen Bereich, der dem Farbraum des Ausgabegerätes entspricht.</p> <ul style="list-style-type: none"> • Auto: Wählt automatisch einen passenden Farbraum für das eingehende HDMI-Signal. • RGB: Stellt den Farbraum auf RGB ein. • YUV: Stellt den Farbraum auf YUV ein. <p> Diese Funktionen stehen nur zur Verfügung, wenn das HDMI/MHL oder HDMI Signal ausgewählt ist.</p> <p>HDMI Equalizer</p> <p>Passt die Equalizer Verstärkungseinstellungen für ein HDMI-Signal an. Je höher die Einstellung, desto stärker der Verstärkungswert. Wenn mehr als ein HDMI-Anschluss am Projektor vorhanden ist, wählen Sie zuerst den HDMI-Anschluss aus, bevor Sie den Wert anpassen.</p>
Audioeinstellungen	<p>Siehe "Einstellung des Tons" auf Seite 38 für weitere Einzelheiten.</p>
Position	<p>Zeigt die Seite zur Anpassung der Position an. Verschieben Sie das projizierte Bild mit den Richtungspfeiltasten. Die im unteren Bereich der Seite angezeigten Werte ändern sich bei jedem Tastendruck, bis der Höchst- oder Mindestwert erreicht ist. Beim Neustart des Projektors werden die Standardwerte wiederhergestellt.</p> <p> Diese Funktion steht nur zur Verfügung, wenn ein Component oder PC-Signal ausgewählt ist.</p>
Phase	<p>Passt die Phase des Taktsignals an, um Bildverzerrungen zu verringern.</p>  <p> Diese Funktion steht nur zur Verfügung, wenn ein Component oder PC-Signal ausgewählt ist.</p>
H-Größe	<p>Passt die horizontale Breite des Bildes an.</p> <p> Diese Funktion steht nur zur Verfügung, wenn ein Component oder PC-Signal ausgewählt ist.</p>



EINSTELLUNGEN : Standard-Menü

Funktion	Beschreibung
Sprache	Hiermit können Sie die Sprache des On-Screen Display (OSD)-Menüs festlegen. Siehe "Menüs verwenden" auf Seite 24 für weitere Einzelheiten.
Projektor Installation	Der Projektor kann an der Decke eines Raumes oder hinter einer Leinwand mit einem oder mehreren Spiegeln installiert werden. Siehe "Standort auswählen" auf Seite 14 für weitere Einzelheiten.
Menüeinstellungen	<p>Menü-Anzeigezeit Hiermit können Sie festlegen, für wie lange das OSD-Menü nach der letzten Tastenbetätigung aktiviert bleibt. Mögliche Werte reichen von 5 bis 30 Sekunden, in Abständen von je 5 Sekunden.</p> <p>Menüposition Dient der Einstellung der On-Screen Display (OSD)-Menüposition.</p> <p>Erinnerungsmeldung Legt fest, ob OSD-Meldungen über den Status der Signalerkennung angezeigt werden.</p>
Betriebseinstellungen	<p>Direkt Strom Ein Legt fest, ob der Projektor durch Drücken auf die  STROMVERSORGUNG-Taste am Projektor oder  ON auf der Fernbedienung eingeschaltet wird, wenn er angeschlossen ist.</p> <p>Signal Strom Ein Legt fest, ob der Projektor direkt, ohne Drücken auf die  STROMVERSORGUNG-Taste am Projektor oder  ON auf der Fernbedienung eingeschaltet wird, wenn er sich im Standby-Modus befindet und über das VGA-Kabel ein Signal empfangen wird.</p> <p>Autom. Abschaltung Hiermit können Sie eine unnötige Projektion vermeiden, wenn für einen längeren Zeitraum kein Signal empfangen wird. Siehe "Einstellungen Autom. Abschaltung" auf Seite 56 für weitere Einzelheiten.</p> <p>Timer Stellt die Wartezeit für das Bild ein, wenn die entsprechende Funktion für die Wartezeit aktiviert wurde; nach Verstreichen der Zeit wird das Bild wieder angezeigt. Siehe "Ausblenden des Bildes" auf Seite 37 für weitere Einzelheiten.</p> <p>Sleeptimer Stellt den automatischen Ausschalttimer ein. Der Timer kann auf einen Wert zwischen 30 Minuten und 12 Stunden eingestellt werden.</p>
Fernempfänger	Ermöglicht Ihnen die Auswahl der Aktivierung der Vorderseite, Oben oder Vorne+Oben IR-Sensoren der Fernbedienung.
Bedientastenfeldsperre	Deaktiviert oder aktiviert alle Tastenfunktionen mit Ausnahme von STROMVERSORGUNG auf dem Projektor und den Tasten auf der Fernbedienung. Siehe "Bedientasten sperren" auf Seite 37 für weitere Einzelheiten.
Hintergrundfarbe	Ermöglicht Ihnen, die Farbe des Hintergrundes zu bestimmen, der angezeigt wird, wenn keine Eingangsquelle erkannt wird.
Startbild	Hiermit können Sie festlegen, welches Logo-Bild beim Einschalten des Projektors angezeigt wird. Sie können den Logobildschirm BenQ , den Bildschirm Blau oder den Bildschirm Schwarz auswählen.

Testmuster	<p>Siehe "Verwendung des Testmusters" auf Seite 39 für weitere Einzelheiten.</p> <p> Die Funktion steht nur zur Verfügung, wenn der Projektor kein Eingangssignal erkennt.</p>
-------------------	---

EINSTELLUNGEN : Erweitert-Menü

Funktion	Beschreibung
Höhenmodus	<p>Ein Modus für den Einsatz des Projektors in Gebieten, die hoch gelegen sind oder in denen hohe Temperaturen herrschen. Siehe "Projektor an hohen Orten verwenden" auf Seite 44 für weitere Einzelheiten.</p>
Lampeneinstellungen	<p>Lamp Mode Wählt die Leistung der Projektorlampe aus dem Normalen oder Energiespar-Modus. Siehe "Lampenmodus einstellen" auf Seite 40 für weitere Einzelheiten.</p> <p>Lampentimer zurücks. Wenn die Lampe ausgetauscht wurde, wählen Sie Zurücksetzen, um den Lampentimer auf „0“ zurückzusetzen. Siehe "Lampentimer zurücksetzen" auf Seite 60.</p> <p>Lampenzähler Zeigt Informationen über die Lampenbetriebsstunden. Siehe "Lampenbetriebssystem" auf Seite 56 für weitere Einzelheiten.</p>
Sicherheitseinstell.	<p>Passwort / Einschaltperre Bei Auswahl dieser Option können nur die Personen den Projektor verwenden, die das richtige Passwort kennen. Siehe "Verwendung der Passwortfunktion" auf Seite 25 für weitere Einzelheiten.</p> <p>Passwort ändern Sie werden aufgefordert, das aktuelle Passwort einzugeben, bevor Sie ein neues Passwort auswählen können. Siehe "Passwort ändern" auf Seite 26 für weitere Einzelheiten.</p>
Baudrate	<p>Wählt eine Baudrate aus, die mit der des Computers übereinstimmt, so dass Sie eine Verbindung zum Computer über ein RS-232-Kabel herstellen und die Firmware des Projektors aktualisieren bzw. herunterladen können. Diese Funktion sollte nur von qualifiziertem Fachpersonal genutzt werden.</p>
Verd. Untertitel	<p>Verd. Untert. aktiviert Aktiviert die Funktion durch Auswahl von Ein, wenn das ausgewählte Eingangssignal verdeckte Untertitel überträgt.</p> <ul style="list-style-type: none"> • Untertitel: Eine Bildschirmanzeige von Dialogen, Erzählungen und Soundeffekten in TV-Sendungen und Videos, die verdeckt sind (und in der Regel in Fernsehprogrammen mit "CC" gekennzeichnet sind). <p>Untert.-Version Wählen Sie einen Modus für verdeckte Untertitel aus. Um Untertitel anzuzeigen, wählen Sie CCI, CC2, CC3 oder CC4 (CC1 zeigt Untertitel in der vorherrschenden Sprache Ihrer Region an).</p> <p> Diese Funktionen stehen nur zur Verfügung, wenn das Signal Video ausgewählt ist.</p>

Standby-Einstellungen	<p>Netzwerk Wenn Sie Ein auswählen, wird die Funktion aktiviert. Der Projektor kann die Netzwerkfunktion bereitstellen, wenn er sich im Standby-Modus befindet.</p> <p>Monitor Aus Wenn Sie Ein auswählen, wird die Funktion aktiviert. Der Projektor kann ein VGA-Signal ausgeben, wenn er sich im Standbymodus befindet und die PC-Buchsen korrekt mit den Geräten verbunden sind. Siehe "Anschließen eines Monitors" auf Seite 21, um zu erfahren, wie Sie die Verbindung herstellen können.</p> <p>Audio Passthrough Drücken Sie auf ◀/▶ zur Auswahl der Quelle, die Sie im Betriebsmodus verwenden möchten. Siehe "Videogeräte anschließen" auf Seite 18, um zu erfahren, wie Sie die Verbindung herstellen können. Wenn die entsprechenden Buchsen richtig an das Gerät angeschlossen sind, kann der Projektor ein Audiosignal an den externen Lautsprecher ausgeben, wenn er sich im Standbymodus befindet. Der/Die eingebaute(n) Lautsprecher wird im Standbymodus stumm geschaltet.</p> <p> Wenn Sie diese Funktion aktivieren, wird der Stromverbrauch im Standbymodus leicht erhöht.</p>
Netzwerkeinstellungen	<p>Kabel-LAN Siehe "Steuern des Projektors in einem Kabel-LAN-Umfeld" auf Seite 41 für weitere Einzelheiten.</p>
Einst. zurücksetzen	<p>Setzt alle Einstellungen auf die werkseitig eingestellten Werte zurück.</p> <p> Die folgenden Einstellungen bleiben unverändert: Namen von Benutzermodi, 2D-Trapezver., Farbraum-Umwandlung, Sprache, Projektor Installation, Höhenmodus und Passwort.</p>

Informationen-Menü

Dieses Menü zeigt den aktuellen Betriebsstatus des Projektors an.

 Einige Bildanpassungen sind nur bei der Verwendung bestimmter Eingangsquellen verfügbar. Auf dem Bildschirm werden nur die jeweils verfügbaren Anpassungen angezeigt.

Funktion	Beschreibung
Native Auflösung	Zeigt die native Auflösung des Eingangssignals an.
Erkannte Auflösung	Zeigt die erkannte Auflösung des Eingangssignals an.
Quelle	Zeigt die aktuelle Signalquelle an.
Bildmodus	Zeigt den ausgewählten Modus im Menü Bild > Bildmodus an.
Lamp Mode	Zeigt den ausgewählten Lampenmodus im Menü EINSTELLUNGEN : Erweitert > Lamp Mode an.
3D Format	Zeigt den aktuellen 3D-Modus an. Steht nur zur Verfügung, wenn der 3D Modus aktiviert ist.
Farbsystem	Zeigt das Eingangssystemformat an.
Lampe Nutzungsdauer	Zeigt die Gesamtnutzungsdauer der Lampe an.
Firmware-Version	Zeigt die aktuelle Firmware-Version an

Zusätzliche Informationen

Pflege des Projektors

Der Projektor benötigt nur wenig Wartung. Sie brauchen lediglich regelmäßig die Linse reinigen. Entfernen Sie außer der Lampe keine Bauteile des Projektors. Wenden Sie sich an Ihren Händler oder einen Reparaturdienst vor Ort, wenn der Projektor nicht wie gewünscht funktioniert.

Objektivlinse reinigen

Reinigen Sie die Projektionslinse von Staub oder anderen Verschmutzungen. Bevor Sie mit der Reinigung der Linse beginnen, schalten Sie den Projektor aus, trennen Sie das Netzkabel ab, und lassen Sie den Projektor ein paar Minuten abkühlen.

1. Zum Entfernen von Staub sollten Sie eine Druckluft-Sprühdose verwenden. (Eine solche Sprühdose ist im Fachhandel erhältlich.)
2. Wenn es hartnäckigen Schutz oder Flecken gibt, verwenden Sie eine Bürste für Kameralinsen, oder feuchten Sie ein weiches Objektivtuch an, und wischen Sie damit die Linse vorsichtig ab.
3. Verwenden Sie auf keinen Fall Scheuertücher, alkaline/saure Reinigungsmittel, Scheuermittel oder ätherische Lösungsmittel wie z. B. Alkohol, Benzin, Verdünnung und Insektizide. Wenn Sie solche Mittel verwenden oder sie über einen längeren Zeitraum mit Gummi- oder Vinylmaterialien in Kontakt bringen, kann die Oberfläche und das Gehäuse des Projektors dabei beschädigt werden.

 **Berühren Sie auf keinen Fall die Linse mit Ihren Fingern, und wischen Sie sie nicht mit rauen Materialien ab. Selbst Papiertücher können die Beschichtung der Linse beschädigen. Verwenden Sie ausschließlich für die Reinigung von Kameralinsen bestimmte Bürsten, Tücher und Reinigungsmittel. Versuchen Sie nicht, die Linse zu reinigen, wenn der Projektor eingeschaltet oder noch nicht komplett abgekühlt ist. Schalten Sie den Projektor aus und lassen Sie ihn abkühlen, bevor Sie das Objektiv reinigen.**

Reinigen des Projektorgehäuses

Bevor Sie mit der Reinigung des Gehäuses beginnen, schalten Sie den Projektor aus, trennen Sie das Netzkabel ab, und lassen Sie den Projektor ein paar Minuten abkühlen.

1. Wenn sich Schmutz oder Staub auf dem Gehäuse befindet, wischen Sie diesen mit einem weichen, trockenen, fusselfreien Tuch ab.
2. Um hartnäckige Verschmutzungen oder Flecken zu entfernen, befeuchten Sie ein weiches Tuch mit Wasser und einem neutralen Reinigungsmittel. Wischen Sie anschließend das Gehäuse damit ab.

 **Verwenden Sie auf keinen Fall Wachs, Alkohol, Benzol, Verdüner oder andere chemische Reinigungsmittel. Diese Mittel können das Gehäuse beschädigen.**

Lagerung des Projektors

Wenn Sie den Projektor über längere Zeit einlagern müssen, gehen Sie wie folgt vor:

1. Vergewissern Sie sich, dass die Temperatur und Feuchte des Lagerortes innerhalb des für den Projektor empfohlenen Bereiches liegen. Sehen Sie die Seite mit den technischen Daten in diesem Handbuch oder erkundigen Sie sich bei Ihrem Händler über den empfohlenen Bereich.
2. Klappen Sie die Einstellfüße ein.
3. Nehmen Sie die Batterien aus der Fernbedienung.
4. Verpacken Sie den Projektor in der Originalverpackung oder einer entsprechenden Verpackung.

Transportieren des Projektors

Es wird empfohlen, den Projektor in der Originalverpackung oder einer entsprechenden Verpackung zu transportieren.

Weitere Informationen

Bitte besuchen Sie die unten stehende lokale Webseite, um das Service Kontaktfenster zu finden:

<http://www.benq.com/welcome>

Lampeninformationen

Lampenbetriebssystem

Wenn der Projektor in Betrieb ist, wird die Betriebszeit der Lampe automatisch vom integrierten Timer (in Stunden) berechnet.

Informationen über Lampenbetriebsstunden einholen:

1. Drücken Sie auf **MENU/EXIT** und anschließend auf **◀/▶**, bis das **EINSTELLUNGEN : Erweitert** Menü markiert ist.
2. Drücken Sie auf **▼**, um **Lampeneinstellungen** zu markieren, und drücken Sie anschließend auf **MODE/ENTER**. Die Seite **Lampeneinstellungen** wird angezeigt.
3. Drücken Sie auf **▼**, um **Lampenzähler** zu markieren, und drücken Sie anschließend auf **MODE/ENTER**. Die Seite **Lampenzähler** wird angezeigt.
4. Um das Menü zu verlassen, drücken Sie auf **MENU/EXIT**.

Lampenbetriebszeit verlängern

Die Projektionslampe ist ein Verschleißteil. Um die Lampenbetriebsdauer nach Möglichkeit zu verlängern, können Sie folgende Einstellungen im OSD-Menü vornehmen.

- **Einstellung von Lamp Mode auf Sparmodus**

Im **Sparmodus** sind die Geräuschemission und die Leistungsaufnahme verringert. Bei Auswahl des **Sparmodus** wird die Lichtstärke reduziert, und die projizierten Bilder erscheinen dunkler.

Wenn Sie den Projektor in den **Sparmodus** versetzen, verlängert sich die Betriebsdauer der Lampe. Um den **Sparmodus** einzustellen, wechseln Sie zum Menü **EINSTELLUNGEN : Erweitert > Lampeneinstellungen > Lamp Mode** und drücken Sie auf **MODE/ENTER**. Drücken Sie auf **▼**, um **Sparmodus** auszuwählen **MODE/ENTER**.

- **Einstellungen Autom. Abschaltung**

Durch diese Funktion kann sich der Projektor automatisch ausschalten, wenn nach einem festgelegten Zeitraum keine Eingangsquelle erkannt wird.

Um **Autom. Abschaltung** einzuschalten, gehen Sie zum Menü **EINSTELLUNGEN : Standard > Betriebseinstellungen > Autom. Abschaltung** und drücken Sie auf **◀/▶**, um eine Dauer auszuwählen. Die Zeitdauer kann auf 3 Minuten oder 10 bis 30 Minuten in 5-Minuten Intervallen eingestellt werden. Wenn Ihnen die voreingestellten Zeitspannen nicht gefallen, wählen Sie **Deaktiviert** aus. Der Projektor wird dann nicht automatisch nach einer bestimmten Zeit ausgeschaltet.

Zeit des Lampenaustausches

Wenn die Lampenanzeige rot leuchtet oder ein Warnhinweis anzeigt, dass die Lampe ausgewechselt werden sollte, setzen Sie eine neue Lampe ein oder wenden Sie sich an den Fachhandel. Eine verbrauchte Lampe kann zu einer Fehlfunktion des Projektors führen und in manchen Fällen sogar explodieren. Besuchen Sie <http://lamp.BenQ.com>, um eine Ersatzlampe zu erhalten.

Wenn die Lampe zu heiß wird, leuchten die Lampen- und die Temperatur-Signalleuchte auf. Schalten Sie den Projektor aus und lassen Sie ihn ca. 45 Minuten abkühlen. Falls die Lampen- oder Temperatur-Signalleuchte beim Wiedereinschalten des Projektors immer noch leuchtet, wenden Sie sich an Ihren Händler. Siehe "Signalleuchten" auf Seite 61 für weitere Einzelheiten.

Die folgende Lampen-Warnmeldung erinnert Sie daran, die Lampe auszuwechseln.

Status	Meldung
<p>Setzen Sie eine neue Lampe ein, um die optimale Leistung zu erzielen. Wenn der Projektor normalerweise im Sparmodus betrieben wird (siehe "Lampenbetriebssystem" auf Seite 56), können Sie ihn weiter verwenden, bis die nächste Lampenwarnung angezeigt wird.</p> <p>Drücken Sie auf MODE/ENTER, um die Meldung zu ignorieren.</p>	
<p>Zu diesem Zeitpunkt sollte die Lampe ausgetauscht werden. Die Lampe ist ein Verschleißteil. Die Helligkeit der Lampe nimmt mit der Zeit ab. Dieses Verhalten ist normal. Die Lampe kann ausgetauscht werden, wann immer die Leistung merkbar nachlässt.</p> <p>Drücken Sie auf MODE/ENTER, um die Meldung zu ignorieren.</p>	
<p>Die Lampe MUSS ausgetauscht werden, bevor der Projektor wieder normal betrieben werden kann.</p> <p>Drücken Sie auf MODE/ENTER, um die Meldung zu ignorieren.</p>	

☞ "XXXX" in den oben beschriebenen Meldungen sind Nummern, die sich je nach Modell unterscheiden.

Lampe auswechseln



- **Vermeiden Sie elektrische Stromschläge, indem Sie den Projektor immer ausschalten und das Netzkabel abziehen, bevor Sie die Lampe austauschen.**
- **Lassen Sie, um schwere Verbrennungen zu vermeiden, den Projektor mindestens 45 Minuten abkühlen, bevor Sie die Lampe austauschen.**
- **Verringern Sie die Verletzungsgefahr und die Gefahr der Beschädigung von Bauteilen im Geräteinneren, indem Sie in scharfe Stücke zerbrochenes Lampenglas vorsichtig entfernen.**
- **Verringern Sie die Verletzungsgefahr und/oder die Beeinträchtigung der Bildqualität durch Berührung der Objektivlinse, indem Sie das leere Lampenfach nach dem Entfernen der Lampe nicht berühren.**
- **Diese Lampe enthält Quecksilber. Entsorgen Sie diese Lampe gemäß den örtlichen Vorschriften für Problemabfall.**
- **Um eine optimale Leistung des Projektors zu gewährleisten, sollten Sie eine alte Lampe nur durch eine geeignete Projektorlampe ersetzen.**
- **Wenn die Lampe ausgetauscht wird, während der Projektor mit der Oberseite nach unten zeigend an einer Decke angebracht ist, stellen Sie sicher, dass sich niemand unter der Lampenfassung befindet, um zu vermeiden, dass Personen (z. B. am Auge) durch eine gebrochene Lampe verletzt werden.**
- **Sorgen Sie für eine gute Belüftung, wenn Sie mit zerbrochenen Lampen umgehen. Wir empfehlen die Verwendung von Atemgeräten, Schutzbrillen, Brillen oder Gesichtsmasken, sowie das Tragen von Schutzkleidung wie z.B. Handschuhe.**

1. Drücken Sie anschließend auf. Schalten Sie den Projektor aus und ziehen Sie das Netzkabel aus der Steckdose. Entfernen Sie alle angeschlossenen Geräte und ziehen Sie alle anderen Kabel ab. Siehe "[Projektor ausschalten](#)" auf Seite 45 für weitere Einzelheiten.
2. Lösen Sie die Schraube der Lampenabdeckung.

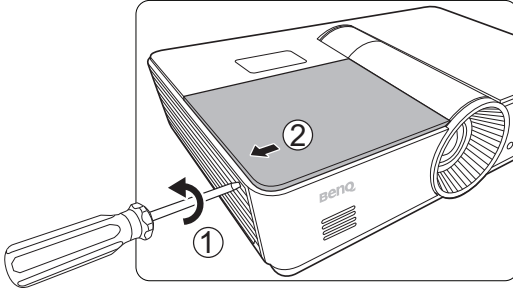

3. Entfernen Sie die Lampenabdeckung.

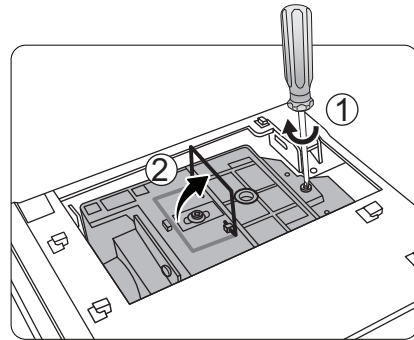
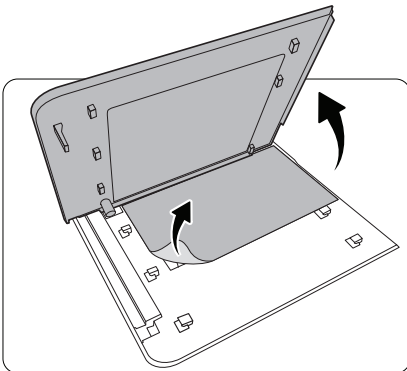

5. Heben Sie den Griff an, so dass er im rechten Winkel zur Lampe steht. Ziehen Sie die Lampe mit dem Griff aus dem Projektor.

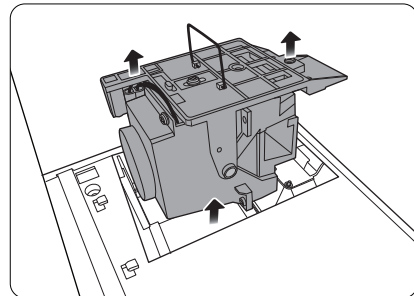

Hinweise

- Wenn sie zu schnell herausgezogen wird, kann die Lampe zerbrechen, und die Glassplitter können in den Projektor fallen. Verringern Sie die Verletzungsgefahr und die Gefahr der Beschädigung von Bauteilen im Geräteinneren, indem Sie in scharfe Stücke zerbrochenes Lampenglas vorsichtig entfernen.
- Legen Sie die Lampe nicht an Orten ab, an denen sie mit Wasser in Kontakt kommen kann, an denen sie für Kinder zugänglich ist, neben oder über Hitzequellen oder neben entzündbaren Materialien.
- Fassen Sie nach Entnahme der Lampe nicht mit der Hand in das Projektorinnere. Wenn Sie die optischen Bauteile im Innern berühren, kann es zu verschwommenen Bildern kommen.

6. Setzen Sie die neue Lampe ein. Stellen Sie sicher, dass sie komplett und sicher an ihrem Platz festgesetzt wird.
8. Setzen Sie die Lampenabdeckung wieder auf.

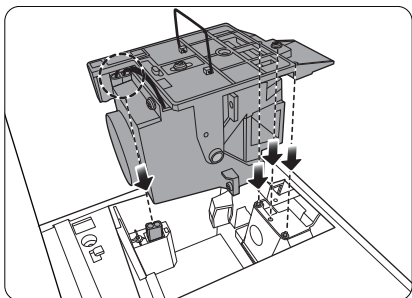

7. Stellen Sie sicher, dass der Griff sicher an seinem Platz fest sitzt. Drehen Sie die Schraube fest, um die Lampenhalterung zu sichern.

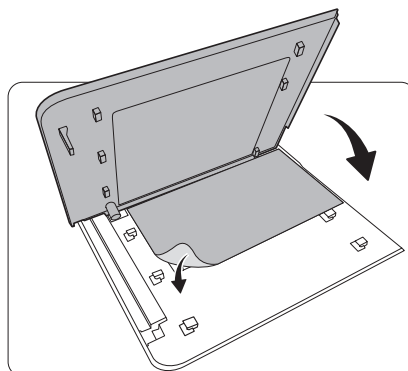
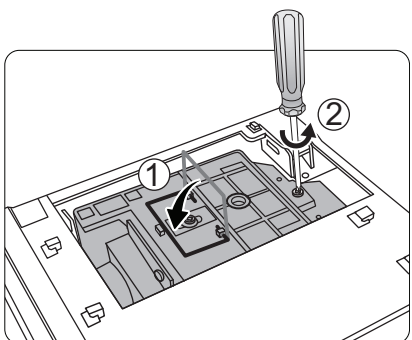

9. Ziehen Sie die Schraube der Lampenabdeckung fest.
10. Schließen Sie das Netzkabel wieder an, und schalten Sie den Projektor ein.

Hinweise

- Ziehen Sie die Schrauben nicht zu fest an.
- Lose Schrauben können zu einer unzureichenden Verbindung und damit zu Fehlfunktionen führen.

Lampentimer zurücksetzen

 Setzen Sie den Lampentimer nur zurück, wenn die Lampe ersetzt wurde, da dies ansonsten zu Beschädigungen führen könnte.

1. Drücken Sie nach Anzeige des Startlogos auf **MENU/EXIT** und dann auf **◀/▶**, bis das Menü **EINSTELLUNGEN : Erweitert** markiert ist.
2. Drücken Sie auf **▼**, um **Lampeneinstellungen** zu markieren, und drücken Sie anschließend auf **MODE/ENTER**. Die Seite **Lampeneinstellungen** wird angezeigt.
3. Markieren Sie **Lampentimer zurücksetz.** und drücken Sie auf **MODE/ENTER**. Eine Warnmeldung wird angezeigt, in der Sie gefragt werden, ob Sie den Lampentimer zurücksetzen möchten. Markieren Sie **Zurücksetzen**, und drücken Sie auf **MODE/ENTER**. Der Lampentimer wird auf "0" zurückgesetzt.

Signalleuchten

Signalleuchte			Status
POWER	TEMP	LAMP	
Betriebsanzeigen			
Orangen	Aus	Aus	Standby-Modus
Grün Blinkend	Aus	Aus	Einschalten
Grün	Aus	Aus	Normaler Betrieb
Orangen Blinkend	Aus	Aus	Normale Abkühlung beim Ausschalten
Rot Blinkend	Rot Blinkend	Rot Blinkend	Download
Rot Blinkend	Aus	Aus	Scaler Herunterfahren fehlgeschlagen (Datenabbruch)
Rot	Aus	Rot	Scaler Zurücksetzen fehlgeschlagen (nur Videoprojektor)
Aus	Rot	Aus	LAN Download fehlgeschlagen
Aus	Grün	Aus	LAN Download OK
Grün	Aus	Orangen	Ende der Lampennutzungsdauer erreicht
Einbrennen Ereignisse			
Grün	Aus	Aus	Burn-in EIN
Grün	Grün	Grün	Burn-in AUS
Lampenanzeigen			
Aus	Aus	Rot	Lampe Fehler im normalen Betrieb
Aus	Aus	Orangen Blinkend	Lampe leuchtet nicht
Temperaturanzeigen			
Rot	Rot	Aus	Lüfter 1 Fehler (die Lüftergeschwindigkeit liegt $\pm 25\%$ unter der gewünschten Geschwindigkeit)
Rot	Rot Blinkend	Aus	Lüfter 2 Fehler (die Lüftergeschwindigkeit liegt $\pm 25\%$ unter der gewünschten Geschwindigkeit)
Rot	Grün	Aus	Lüfter 3 Fehler (die Lüftergeschwindigkeit liegt $\pm 25\%$ unter der gewünschten Geschwindigkeit)
Rot	Grün Blinkend	Aus	Lüfter 4 Fehler (die Lüftergeschwindigkeit liegt $\pm 25\%$ unter der gewünschten Geschwindigkeit)
Rot Blinkend	Rot	Aus	Lüfter 5 Fehler (die Lüftergeschwindigkeit liegt $\pm 26\%$ unter der gewünschten Geschwindigkeit)
Rot Blinkend	Rot Blinkend	Aus	Lüfter 6 Fehler (die Lüftergeschwindigkeit liegt $\pm 27\%$ unter der gewünschten Geschwindigkeit)
Grün	Rot	Aus	Temperatur I Fehler (übersteigt Temperaturlimit)

Problemlösung

Problem	Ursache	Lösung
Der Projektor lässt sich nicht einschalten.	Über das Netzkabel wird kein Strom zugeführt.	Stecken Sie das Netzkabel in den Netzanschluss auf der Rückseite des Projektors und in die Netzsteckdose. Wenn die Steckdose über einen Schalter verfügt, stellen Sie sicher, dass sie eingeschaltet ist. (Siehe Seite 22.)
	Sie versuchen, den Projektor während der Kühlphase wieder einzuschalten.	Warten Sie, bis die Kühlphase abgeschlossen ist.
	Die Lampenabdeckung ist nicht ordnungsgemäß angebracht.	Befestigen Sie die Lampenabdeckung ordnungsgemäß. (Siehe Seite 58.)
Es gibt kein Bild.	Die Videoquelle ist nicht eingeschaltet oder nicht ordnungsgemäß angeschlossen.	Schalten Sie die Videoquelle an und vergewissern Sie sich, dass das Signalkabel ordnungsgemäß angeschlossen ist. (Siehe Seite 18.)
	Der Projektor wurde nicht korrekt mit der Signalquelle verbunden.	Prüfen Sie die Verbindung. (Siehe Seite 18.)
	Die Eingangsquelle wurde nicht richtig ausgewählt.	Wählen Sie das richtige Eingangssignal mit den SOURCE-Tasten auf der Fernbedienung oder mit SOURCE auf dem Projektor aus. (Siehe Seite 23.)
Bild ist unbeständig.	Die Verbindungskabel sind nicht ordnungsgemäß am Projektor oder an der Signalquelle angeschlossen.	Schließen Sie die Kabel ordnungsgemäß an den geeigneten Anschlüssen an. (Siehe Seite 18.)
Bild ist verschwommen.	Die Objektivlinse ist nicht korrekt fokussiert.	Stellen Sie den Fokus der Objektivlinse mit dem Fokusrad ein. (Siehe Seite 28.)
	Der Projektor und die Leinwand sind nicht korrekt ausgerichtet.	Stellen Sie gegebenenfalls Projektionswinkel und -richtung sowie die Höhe des Projektors ein. (Siehe Seite 27.)
Fernbedienung funktioniert nicht korrekt.	Die Batterien sind leer.	Tauschen Sie beide Batterien aus. (Siehe Seite 7.)
	Zwischen Fernbedienung und Projektor befindet sich ein Hindernis.	Entfernen Sie das Hindernis. (Siehe Seite 7.)
	Sie befinden sich zu weit vom Projektor entfernt.	Stehen Sie nicht weiter als 8 Meter (26,2 Fuß) vom Projektor entfernt. (Siehe Seite 7.)
3D-Inhalt wird nicht richtig angezeigt	Der Akku der 3D-Brille ist leer.	Laden Sie die 3D-Brille wieder auf.
	Die Einstellungen im 3D Menü sind nicht korrekt.	Stellen Sie die Einstellungen im 3D Menü richtig ein.
	Ihre Blu-ray Disc ist nicht im 3D-Format.	Verwenden Sie eine 3D Blu-ray Disc und versuchen Sie es erneut.
	Die Eingangsquelle wurde nicht richtig ausgewählt.	Wählen Sie mit der Taste SOURCE am Projektor oder auf der Fernbedienung die richtige Eingangsquelle aus.

Technische Daten

 Alle Daten können ohne Bekanntmachung geändert werden.

■ Optische Daten

Projektionssystem	Einzel-Chip DLP™-System
Native Auflösung	0,65" DLP (1920 x 1080)
Objektivlinse	F = 2,59 bis 2,87, f = 16,88 bis 21,88 mm
Größe des Projektionsbilds	60" bis 180"
Lamp	370W

■ Elektrische Daten

Kompatibilität	PC 640 x 480 bis 1920 x 1080 Video NTSC, PAL, SECAM, YPbPr (480i/480p/576i/576p/720p/1080i/1080p), HDTV (720p/1080i/1080p) Typ. = 60% NTSC
Farbraum	

■ Anschlüsse

Eingang	Analog RGB: 15-polige D-Sub x 1 (weiblich) HDMI (V. 1.4a) x 2 MHL (V. 2.1) x 1 (geteilt mit HDMI Eingang) S-Video: Mini DIN 4-polige x 1 Component Video (Y/CB/CR + Y/PB/PR) x 1 (gemeinsam benutzt mit RGB-Eingang) Composite-Video x 1 Cinch Audioeingang x 1 PC Audioeingang x 1 Mikrofon x 1 RJ45 LAN x 1
Ausgang	Analog RGB: 15-polige D-Sub x 1 (weiblich) Audioausgang x 1 Lautsprecher: 10 W x 2 Serieller Anschluss: 9-poliger RS232 (männlich)
Steuerung	USB (Typ-A) x 1 USB (Mini B Typ) x 1 IR-Empfänger x 2 LAN x 1 (RJ45) 12V DC Auslöser x 1 (Max. 0,5 A)

■ Allgemeine Eigenschaften

Gewicht des Projektors	4,9 kg (10,80 lbs)
Stromversorgung	VAC 100-240 V, 6 A, 50-60 Hz
Stromverbrauch	Max. 594 W; Standby < 0,5 W; Netzwerk Standby < 3 W
Betriebstemperatur	0°C bis 40°C (nicht kondensierend)
Lagerungstemperatur	-20°C bis 60°C auf Meereshöhe
Luftfeuchtigkeit bei Betrieb/ Lagerung	10% bis 90% (nicht kondensierend)
Höhenlage bei Betrieb	0 ~ 1499 m bei 0°C bis 35°C 1500 ~ 3000 m bei 0°C bis 30°C (Höhenmodus eingeschaltet)
Lagerungshöhe	0 ~ 12200 m @ 30°C

■ Abmessungen

411,4 mm x 267,5 mm x 118,4 mm (B x T x H)

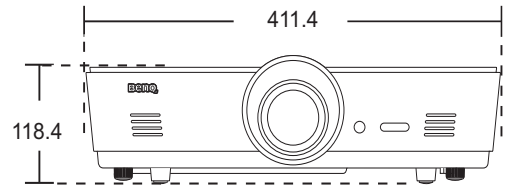
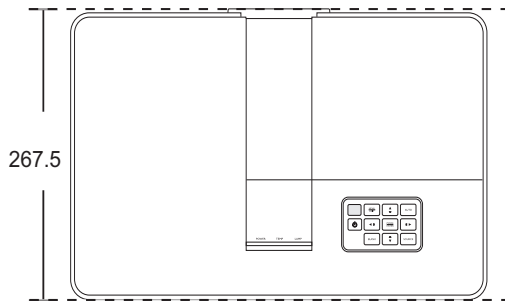

Einheit: mm

■ Deckenmontage

⊙ Schrauben für
Deckenmontage: M5
(Max. L = 25 mm;
Min. L = 20 mm)

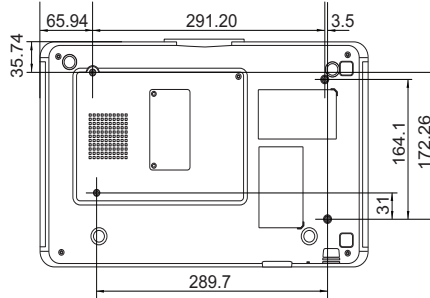

Einheit: mm

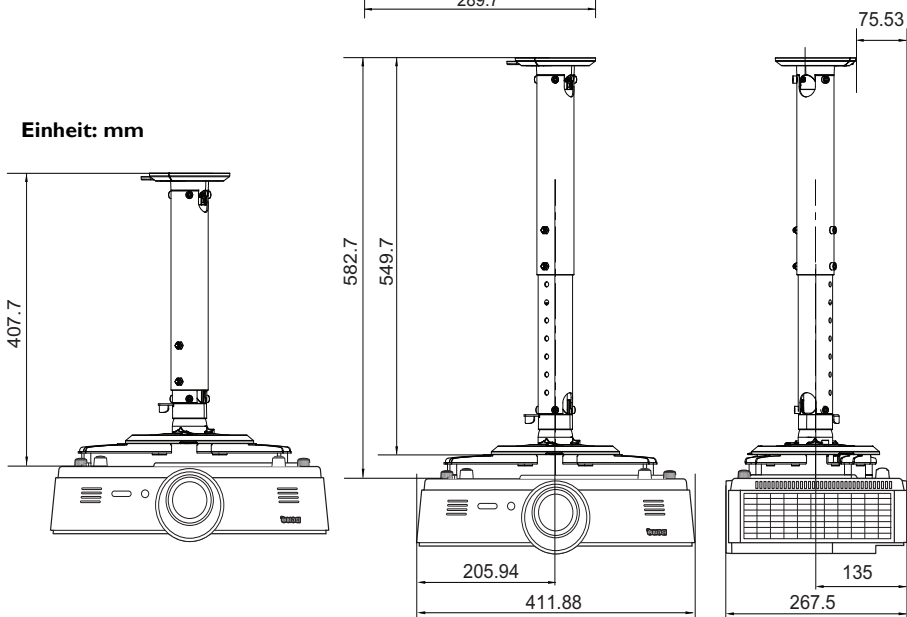

■ Timingtabelle

Unterstütztes Timing für PC-Eingang

Format	Auflösung	Bildwiederhol- frequenz (Hz)	H. Frequenz (KHz)	Pixelfrequenz (MHz)
640 x 480	VGA_60*	59,94	31,469	25,175
	VGA_72	72,809	37,861	31,5
	VGA_75	75	37,5	31,5
	VGA_85	85,008	43,269	36
720 x 400	720 x 400_70	70,087	31,469	28,3221
800 x 600	SVGA_60*	60,317	37,879	40
	SVGA_72	72,188	48,077	50
	SVGA_75	75	46,875	49,5
	SVGA_85	85,061	53,674	56,25
	SVGA_120** (Reduced Blanking)	119,854	77,425	83
1024 x 768	XGA_60*	60,004	48,363	65
	XGA_70	70,069	56,476	75
	XGA_75	75,029	60,023	78,75
	XGA_85	84,997	68,667	94,5
	XGA_120** (Reduced Blanking)	119,989	97,551	115,5
1152 x 864	1152 x 864_75	75	67,5	108
1024 x 576***	Notebook Timing	60	35,82	46,996
1024 x 600***	Notebook Timing	64,995	41,467	51,419
1280 x 720	1280 x 720_60*	60	45	74,25
1280 x 768	1280 x 768_60*	59,87	47,776	79,5
1280 x 800	WXGA_60*	59,81	49,702	83,5
	WXGA_75	74,934	62,795	106,5
	WXGA_85	84,88	71,554	122,5
	WXGA_120** (Reduced Blanking)	119,909	101,563	146,25
1280 x 1024	SXGA_60***	60,02	63,981	108
	SXGA_75	75,025	79,976	135
	SXGA_85	85,024	91,146	157,5
1280 x 960	1280 x 960_60***	60	60	108
	1280 x 960_85	85,002	85,938	148,5
1360 x 768	1360 x 768_60***	60,015	47,712	85,5
1440 x 900	WXGA+_60***	59,887	55,935	106,5
1400 x 1050	SXGA+_60***	59,978	65,317	121,75
1600 x 1200	UXGA***	60	75	162
1680 x 1050	1680 x 1050_60***	59,954	65,29	146,25
1920 x 1200	1920 x 1200_60*** (Reduced Blanking)	59,95	74,038	154
640 x 480@67 Hz (MAC13)	640 x 480@67 Hz	66,667	35	30,24
832 x 624@75 Hz (MAC16)	832 x 624@75 Hz	74,546	49,722	57,28
1024 x 768@75 Hz (MAC19)	1024 x 768@75 Hz	74,93	60,241	80
1152 x 870@75 Hz (MAC21)	1152 x 870@75 Hz	75,06	68,68	100
1920 x 1080@60 Hz	1920 x 1080_60 (Reduce Blanking)	60	67,5	148,5
1920 x 1200@60 Hz	1920 x 1200_60 (Reduce Blanking)	59,95	74,038	154

- ☞ *** Unterstütztes Timing für 3D-Signal mit Frame Sequential-, Oben-Unten- und Seite-an-Seite-Format.**
- ** Unterstütztes Timing für 3D-Signal mit Frame Sequential-Format.**
- *** Unterstütztes Timing für 3D-Signal mit Oben-Unten- und Seite-an-Seite-Format.**
- **** Nur für PC (analoges RGB)-Eingaben.**

☞ Die oben stehenden Timings könnten aufgrund von EDID-Datei- und VGA-Grafikkarteneinschränkungen nicht unterstützt werden. Es ist möglich, dass einige Timings nicht ausgewählt werden können.

Unterstütztes Timing für HDMI (HDCP)/MHL-Eingang

Format	Auflösung	Bildwiederholfrequenz (Hz)	H. Freq. (KHz)	Pixel-Freq. (MHz)
480i	720 (1440) x 480*	59,94	15,73	27
480p	720 x 480*	59,94	31,47	27
576i	720 (1440) x 576	50	15,63	27
576p	720 x 576	50	31,25	27
720/50p	1280 x 720**	50	37,5	74,25
720/60p	1280 x 720***	60	45	74,25
1080/50i	1920 x 1080****	50	28,13	74,25
1080/60i	1920 x 1080****	60	33,75	74,25
1080/24P	1920 x 1080**	24	27	74,25
1080/25P	1920 x 1080	25	28,13	74,25
1080/30P	1920 x 1080	30	33,75	74,25
1080/50P	1920 x 1080*****	50	56,25	148,5
1080/60P	1920 x 1080*****	60	67,5	148,5

- ☞ *** Unterstütztes Timing für 3D-Signal mit Frame Sequential Format.**
- ** Unterstütztes Timing für 3D-Signal mit Frame-Packing, Oben-Unten und Seite-an-Seite Format.**
- *** Unterstütztes Timing für 3D Signal mit Frame Sequential, Frame-Packing, Oben-Unten und Seite-an-Seite Format.**
- **** Unterstütztes Timing für 3D-Signal mit Seite-an-Seite Format.**
- ***** Unterstütztes Timing für 3D-Signal mit Oben-Unten und Seite-an-Seite Format.**

Unterstütztes Timing für EDTV und HDTV (über Component-Eingänge)

Format	Auflösung	Bildwiederholfrequenz (Hz)	H. Freq. (KHz)	Pixel-Freq. (MHz)
480i	720 x 480*	59,94	15,73	13,5
480p	720 x 480*	59,94	31,47	27
576i	720 x 576	50	15,63	13,5
576p	720 x 576	50	31,25	27
720/50p	1280 x 720	50	37,5	74,25
720/60p	1280 x 720*	60	45	74,25
1080/50i	1920 x 1080	50	28,13	74,25
1080/60i	1920 x 1080	60	33,75	74,25
1080/24P	1920 x 1080	24	27	74,25
1080/25P	1920 x 1080	25	28,13	74,25
1080/30P	1920 x 1080	30	33,75	74,25
1080/50P	1920 x 1080	50	56,25	148,5
1080/60P	1920 x 1080	60	67,5	148,5

 * Unterstütztes Timing für 3D-Signal mit Frame Sequential Format.

Unterstütztes Timing für Video und S-Video Eingang

Format	Bildwiederholfrequenz (Hz)	H. Freq. (KHz)	Pixel-Freq. (MHz)
NTSC*	60	15,73	3,58
NTSC 4,43	60	15,73	4,43
PAL-B/D/G/H/I/N	50	15,63	4,43
PAL M	60	15,73	3,58
PAL N	50	15,63	3,58
PAL60	60	15,73	4,43
SECAM	50	15,63	4,25/4,41

 Unterstütztes Timing für 3D-Signal mit Frame Sequential Format.

Informationen zu Garantie und Copyright

Garantie

BenQ garantiert, dass dieses Produkt bei normaler Verwendung und Aufbewahrung frei von Material- und Verarbeitungsfehlern ist.

Für die Geltendmachung von Garantieansprüchen ist der Nachweis des Kaufdatums erforderlich. Falls bei diesem Produkt während des Garantiezeitraums Fehler auftreten, besteht die einzige Verpflichtung von BenQ und Ihr ausschließliches Recht im Austausch der defekten Teile (einschließlich der Arbeitszeit). Wenn Sie Garantieleistungen in Anspruch nehmen möchten, informieren Sie umgehend den Fachhändler, bei dem Sie das Produkt gekauft haben, über den Fehler.

Wichtig: Die oben beschriebene Garantie verfällt, wenn der Kunde das Produkt nicht entsprechend der schriftlichen Anweisungen verwendet. Insbesondere die Luftfeuchtigkeit muss zwischen 10% und 90% liegen, die Temperatur muss zwischen 0°C und 35°C liegen, und die Höhenlage darf 3000 Meter nicht überschreiten. Zudem darf der Projektor nicht in einer staubigen Umgebung verwendet werden. Diese Garantie gewährt Ihnen bestimmte rechtliche Ansprüche. Darüber hinaus können Ihnen weitere Ansprüche zustehen, die sich von Land zu Land unterscheiden.

Weitere Informationen finden Sie auf der Website www.BenQ.com.

Copyright

Copyright © 2017 BenQ Corporation. Alle Rechte vorbehalten. Dieses Handbuch darf ohne vorherige schriftliche Genehmigung durch die BenQ Corporation weder ganz noch auszugsweise und in keiner Form und mit keinem Hilfsmittel, weder elektronisch noch mechanisch, magnetisch, optisch, chemisch, von Hand oder auf sonstige Weise, aufgezeichnet, kopiert, übertragen, abgeschrieben, in Datenabrufsystemen gespeichert oder in andere Sprachen oder Maschinensprachen übersetzt werden.

Alle eingetragenen und nicht eingetragenen Warenzeichen befinden sich im Besitz der jeweiligen Eigentümer.

Haftungseinschränkung

Die BenQ Corporation lehnt jegliche impliziten und expliziten Haftungs- und Garantieansprüche hinsichtlich der Inhalte dieses Dokuments und insbesondere der Marktfähigkeit und der Eignung für einen bestimmten Zweck ab. Des Weiteren behält sich die BenQ Corporation das Recht vor, den Inhalt dieser Publikation jederzeit zu ändern, ohne dass BenQ Corporation dazu verpflichtet ist, dies bekanntgeben zu müssen.

*DLP, Digital Micromirror Device und DMD sind Marken von Texas Instruments. Alle anderen Marken sind Eigentum der jeweiligen Inhaber.

Patente

Bitte gehen Sie zu <http://patmarking.benq.com/> um mehr über die BenQ Projektor Patentabdeckung zu erfahren.