

# Wichtige Sicherheitshinweise

Der Projektor wurde so entwickelt und getestet, dass er die neuesten Normen für Sicherheit bei gewährleisten, müssen Sie jedoch die in diesem Handbuch und auf dem Produkt vermerkten Anweisungen befolgen.

## Sicherheitshinweise

1. Lesen Sie vor Inbetriebnahme des Projektors dieses Handbuch. Bewahren Sie es auf, um bei Bedarf darauf zurückgreifen zu können.
2. Sehen Sie während des Betriebs nicht direkt in die Projektorlinse. Durch das helle Licht können Ihre Augen geschädigt werden.
3. Wenden Sie sich, wenn eine Reparatur erforderlich ist, an einen autorisierten Kundendienst.
4. Öffnen Sie immer die Blende der Linse (falls vorhanden), oder entfernen Sie die Schutzkappe (falls vorhanden) von der Linse, wenn die Projektorlampe eingeschaltet ist.
5. In manchen Ländern ist die Netzspannung NICHT stabil. Dieser Projektor kann innerhalb eines Bereichs von 100 bis 240 Volt Wechselstrom betrieben werden. Er kann jedoch bei Stromausfällen oder Spannungsschwankungen von  $\pm 10$  Volt ausfallen. An Orten mit Stromausfällen oder instabiler Netzspannung sollten Sie daher in Verbindung mit dem Projektor einen Stromstabilisator, einen Überspannungsschutz oder eine unterbrechungsfreie Stromversorgung (USV) installieren.
6. Sorgen Sie dafür, dass die Projektionslinse bei Betrieb frei ist, da andernfalls Beschädigungen durch Wärme entstehen können oder Brandgefahr besteht. Um die Lampe vorübergehend auszuschalten, drücken Sie am Projektor oder auf der Fernbedienung auf die Taste ECO BLANK/BLANK.
7. Die Lampe wird während des Betriebs extrem heiß. Lassen Sie bei einem Lampenwechsel zunächst den Projektor ca. 45 Minuten lang abkühlen, bevor Sie das Lampelement entfernen.
8. Benutzen Sie Lampen nicht über die angegebene maximale Nutzungsdauer hinaus. Übermäßige Nutzung der Lampen über die angegebene Lebensdauer hinaus kann in seltenen Fällen zum Zerbrechen führen.
9. Der Projektor muss unbedingt vom Netz getrennt werden, bevor das Lampelement oder andere elektronische Bauteile entfernt werden.
10. Sorgen Sie für einen sicheren und stabilen Stand des Geräts. Andernfalls kann es herunterfallen und beschädigt werden.
11. Versuchen Sie niemals, den Projektor auseinanderzubauen. Im Inneren des Gerätes stehen Teile unter Spannung.  
Der Kontakt mit diesen Teilen kann zu lebensgefährlichen Verletzungen führen. Die Lampe ist das einzige vom Benutzer zu wartende Teil und mit einer abnehmbaren Abdeckung versehen. Andere Abdeckungen dürfen unter keinen Umständen geöffnet oder entfernt werden. Wenden Sie sich für Reparaturen an einen entsprechend qualifizierten professionellen Kundendienst.
12. Während das Gerät in Betrieb ist, treten möglicherweise aus dem Belüftungsgitter heiße Luft oder auffallende Gerüche aus. Dies ist normal und weist nicht auf einen Defekt des Gerätes hin.
13. Stellen Sie den Projektor nicht an folgenden Standorten auf:
  - Orte mit unzureichender Belüftung oder unzureichendem Platz. Der Abstand zur Wand muss mindestens 50 cm betragen, und die Belüftung des Projektors darf nicht behindert sein.
  - Orte mit sehr hohen Temperaturen, z. B. in Kraftfahrzeugen mit verschlossenen Fenstern und Türen.
  - Orte mit sehr hoher Luftfeuchtigkeit oder hoher Konzentration von Staub und Zigarettenrauch. Hierdurch können optische Bauteile verunreinigt, die Nutzungsdauer des Projektors verringert und das Bild verdunkelt werden.
  - Orte in der Nähe von Feuermeldern
  - Orte mit Temperaturen über 40°C (104°F)
  - Orte in einer Höhe von über 3000 m (10000 Fuß).
14. Blockieren Sie nicht die Belüftungsöffnungen.
  - Stellen Sie den Projektor nicht auf eine Decke, auf Bettzeug oder auf eine andere weiche Oberfläche.
  - Bedecken Sie den Projektor nicht mit einem Tuch oder einem anderen Gegenstand.
  - In der Nähe des Projektors dürfen sich keine leicht entflammaren Stoffe befinden.Wenn die Belüftungsöffnungen blockiert sind, kann Überhitzung im Projektor zu einem Brand führen.
15. Stellen Sie den Projektor für den Betrieb immer auf einer ebenen, waagerechten Fläche auf.
  - Verwenden Sie das Gerät nicht auf unebenen Flächen mit einer Neigung von mehr als 10 Grad (nach rechts/links) bzw. 15 Grad (nach vorne/hinten). Die Verwendung des Projektors auf nicht waagerechten Flächen kann zu Fehlfunktionen oder Beschädigungen der Lampe führen.
16. Stellen Sie das Gerät nicht senkrecht auf eine Seite. Andernfalls kann der Projektor umfallen und beschädigt werden oder Verletzungen verursachen.
17. Treten Sie nicht auf den Projektor, und stellen Sie nichts auf das Gerät. Andernfalls können Schäden am Projektor sowie Unfälle und Verletzungen die Folge sein.
18. Stellen Sie keine Flüssigkeiten auf den Projektor oder in seine Nähe. Wenn Flüssigkeiten in das Projektorinnere eindringen, kann dies zu Fehlfunktionen des Projektors führen. Wenn Flüssigkeit in den Projektor eingedrungen ist, trennen Sie das Netzkabel von der Steckdose, und setzen Sie sich mit BenQ in Verbindung, um den Projektor reparieren zu lassen.
19. Dieser Projektor kann Bilder umgedreht anzeigen, so dass er auch an der Decke montiert werden kann.
  - ⚠ Die Deckenmontage des Projektors muss fachgerecht unter Verwendung des speziellen Deckenmontagesatzes von BenQ erfolgen.
20. Dieses Gerät muss geerdet werden.
  - ⚠ Deckenmontage des Projektors Damit der Betrieb des BenQ-Projektors reibungslos verläuft und Verletzungen an Personen sowie Sachschäden vermieden werden, sollten Sie mit dem folgenden Sicherheitsaspekt vertraut sein. Wenn Sie den Projektor an der Decke befestigen möchten, sollten Sie unbedingt einen gut passenden BenQ-Deckenmontagesatz verwenden und sicherstellen, dass dieser fachgerecht und sicher installiert wurde. Falls Sie für den Projektor einen Deckenmontagesatz eines anderen Herstellers verwenden, besteht die Gefahr, dass der Projektor aufgrund einer unsachgemäßen Befestigung mit falschen/zu kurzen Schrauben von der Decke fällt. Der BenQ-Deckenmontagesatz für den Projektor ist im selben Fachgeschäft erhältlich, in dem Sie auch den BenQ-Projektor erworben haben. BenQ empfiehlt, dass Sie außerdem ein separates, mit dem Kensington-Schloss kompatibles Sicherheitskabel kaufen und dieses ordnungsgemäß in der Aussparung für das Kensington-Schloss am Projektor und an der Grundplatte des Deckenmontagegestells anbringen. Neben dem Diebstahlschutz bietet dies einen Fallschutz, sollte sich der Projektor aus seiner Befestigung am Montagegestell lösen.
  - ⚠ Quecksilber -- Diese Lampe enthält Quecksilber. Entsorgen Sie sie entsprechend der vor Ort geltenden Gesetze und Bestimmungen. Siehe [www.lamprecycle.org](http://www.lamprecycle.org).

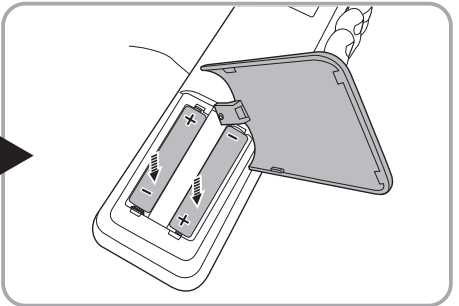
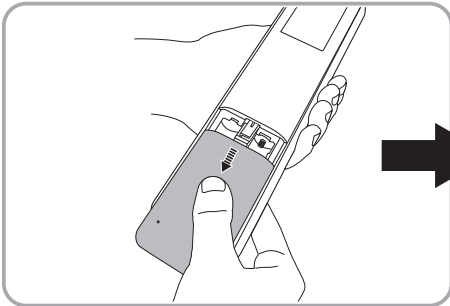
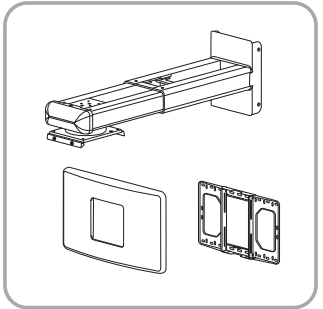
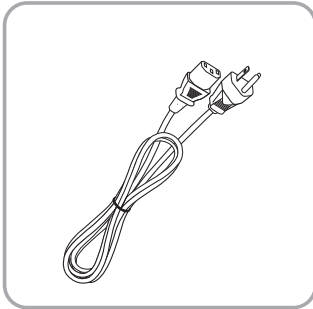
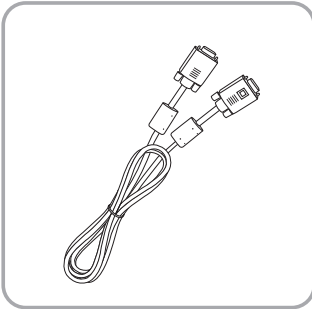
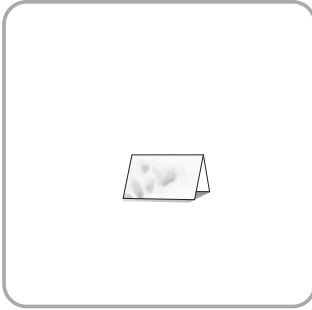
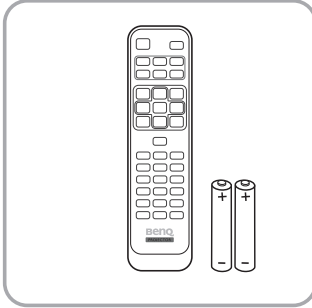
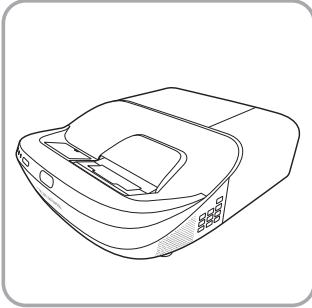

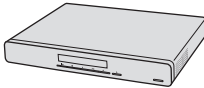
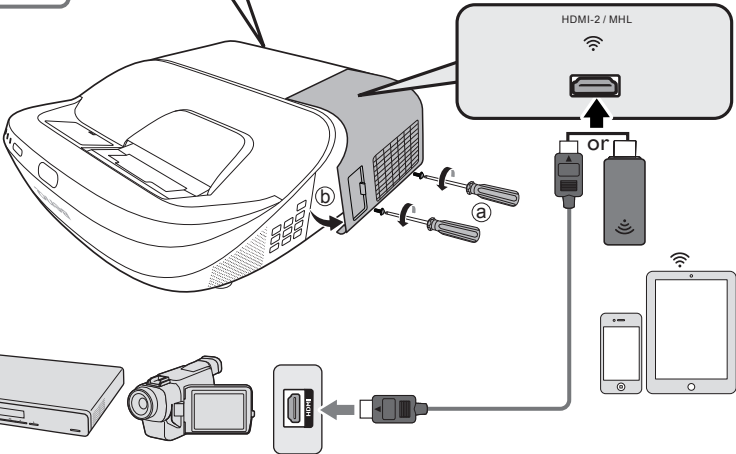
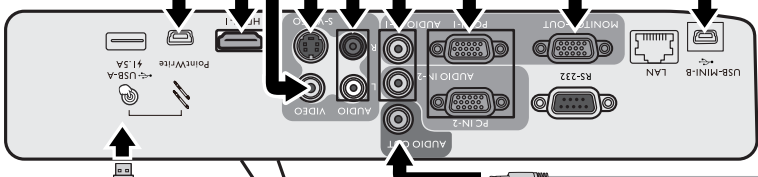
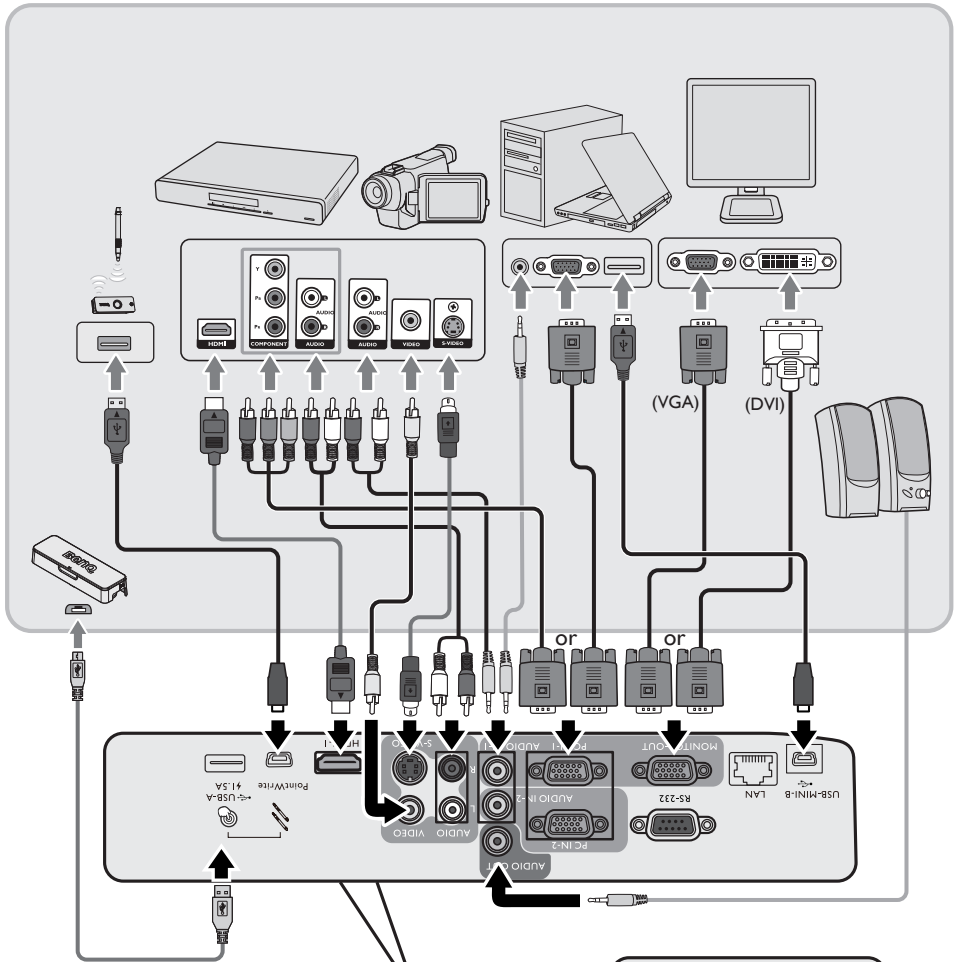

# Projection dimensions

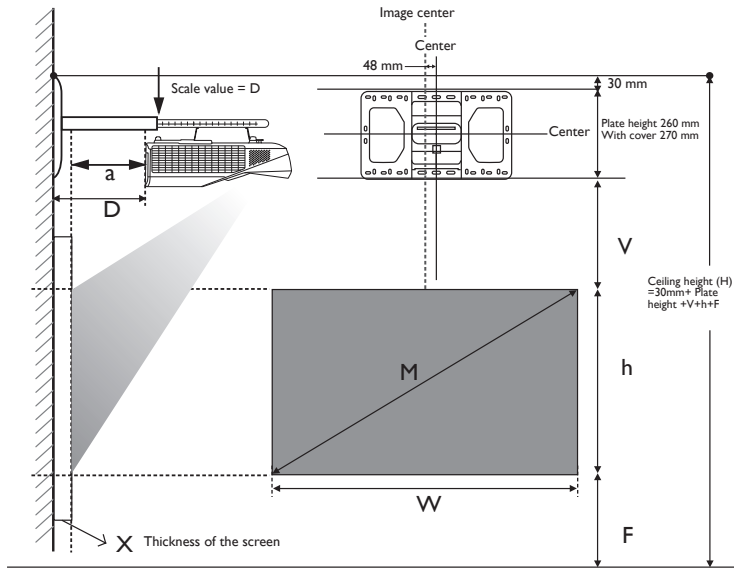

- Installation distance  $D$  is measured from the projector rear side to the wall surface, which is also indicated on the scale of the wall mount.
- Projection distance  $a$  is measured from the projector rear side to the projection surface.
- Vertical offset  $V$  is measured from the bottom edge of the wall plate to the top edge of screen.

## Image adjustment area

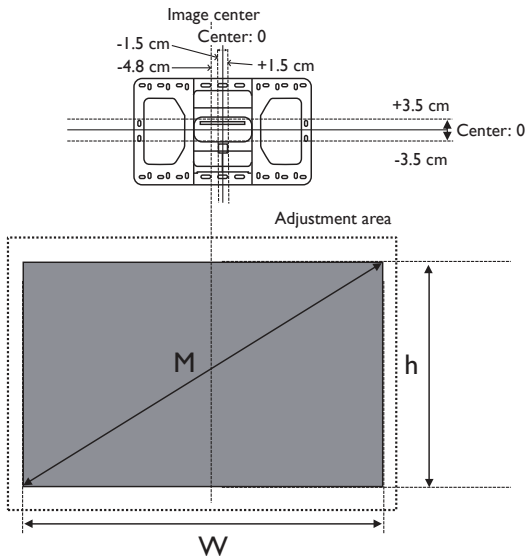

## MX863UST

The screen aspect ratio is 4:3 and the projected picture is in a 4:3 aspect ratio

Screen size				Min Ceiling height	Vertical offset	Installation distance (D)	
Diagonal(M)		Height(h)	Width(W)	H <sup>a</sup>	V	X <sup>b</sup> =0 mm (D=a)	X <sup>c</sup> =30 mm (D=a+30 mm)
Inch	mm	(mm)	(mm)	(mm)	(mm)	(mm)	(mm)
73	1854	1113	1483	2401	238	88	118
78	1981	1189	1585	2490	252	118	148
83	2108	1265	1687	2580	265	147	177
88	2235	1341	1788	2670	279	177	207
93	2362	1417	1890	2760	292	207	237
98	2489	1494	1991	2849	306	236	266
100	2540	1524	2032	2885	311	248	278
103	2616	1570	2093	2939	319	266	296
108	2743	1646	2195	3029	333	296	326
110	2794	1676	2235	3065	338	308	338

## MW864UST

The screen aspect ratio is 16:10 and the projected picture is in a 16:10 aspect ratio

Screen size				Min Ceiling height	Vertical offset	Installation distance (D)	
Diagonal(M)		Height(h)	Width(W)	H <sup>a</sup>	V	X <sup>b</sup> =0 mm (D=a)	X <sup>c</sup> =30 mm (D=a+30 mm)
Inch	mm	(mm)	(mm)	(mm)	(mm)	(mm)	(mm)
86.5	2197	1164	1863	2430	216	88	118
87	2210	1171	1874	2438	217	91	121
90	2286	1212	1939	2485	223	106	136
95	2413	1279	2046	2562	233	131	161
100	2540	1346	2154	2639	243	156	186
105	2667	1414	2262	2717	253	181	211
110	2794	1481	2369	2794	263	206	236
115	2921	1548	2477	2872	273	231	261
120	3048	1615	2585	2949	284	256	286
125	3175	1683	2692	3026	294	281	311
130	3302	1750	2800	3104	304	306	336

- base on an image 762 mm from the floor, if the image is lower, the min ceiling height is reduced by the measurement.
- Assume the thickness of projection screen(X) is 0 mm.
- Assume the thickness of projection screen(X) is 30 mm.

 All measurements are approximate and may vary from the actual sizes.  
BenQ recommends that if you intend to permanently install the projector, you should physically test the projection size and distance using the actual projector in situ before you permanently install it, so as to make allowance for this projector's optical characteristics. This will help you determine the exact mounting position so that it best suits your installation location.

Wall Mount screw: M4  
(Max L = 25 mm; Min L = 20 mm)  
Unit: mm

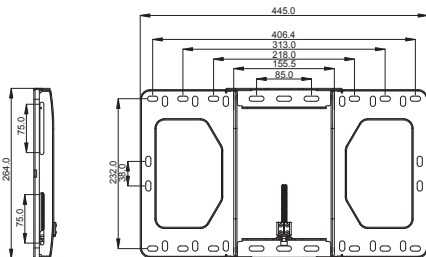
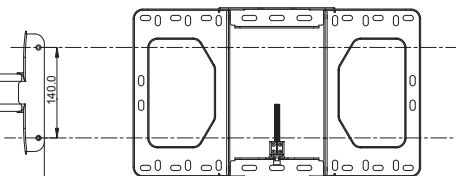
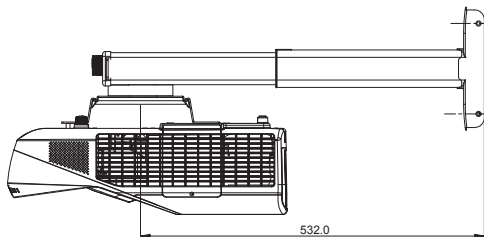
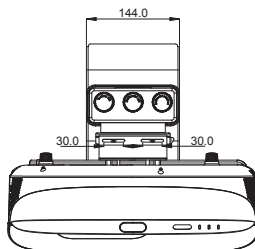
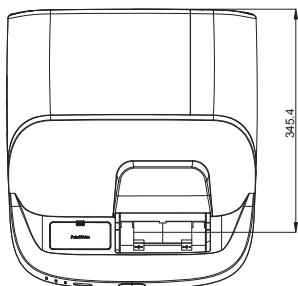
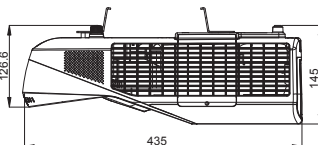
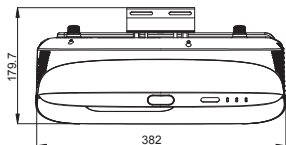

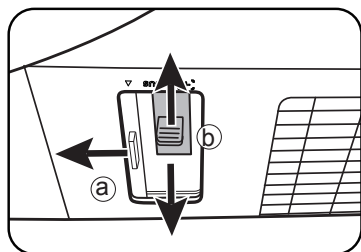
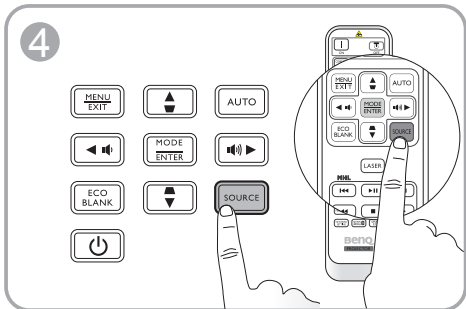
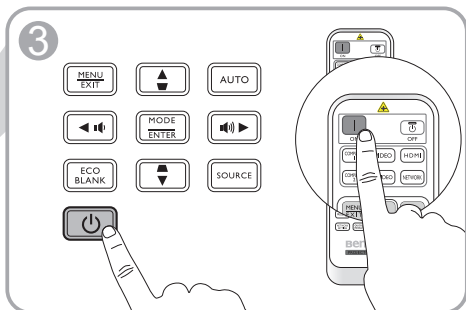
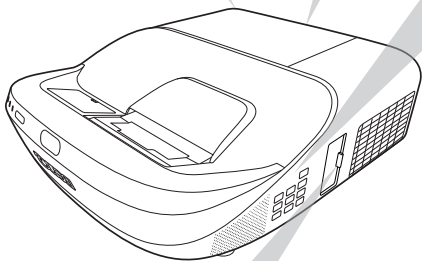
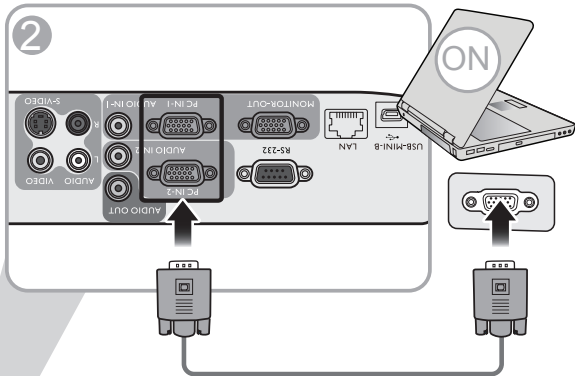
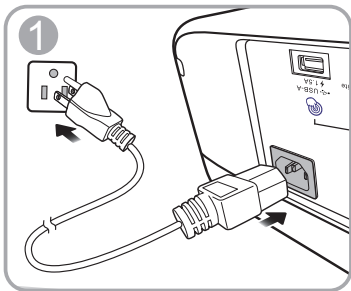



# Positioning your projector

## Using the quick install

The projector provides a hot key to set **Test Pattern**, **Projector Installation**, **2D Keystone**, **Corner Fit**, and **Surface Fit** quickly.

Press **QUICK INSTALL** on the remote control and press **▲/▼** to select from the below items:

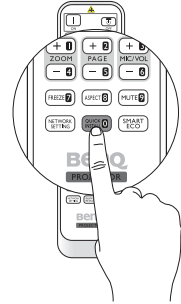

### 1. Choosing a location

Your projector is designed to be installed in one of the following possible installation locations:

Front Ceiling

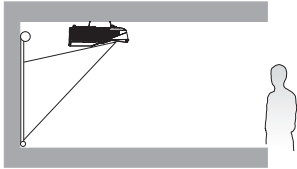

Rear Ceiling

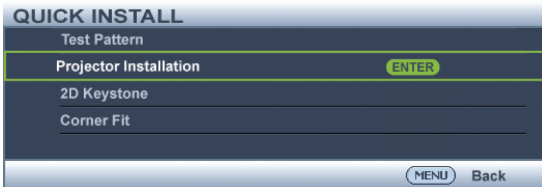
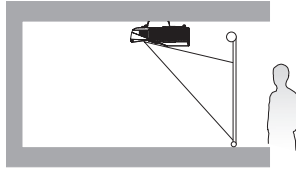

### 2. Using the test pattern

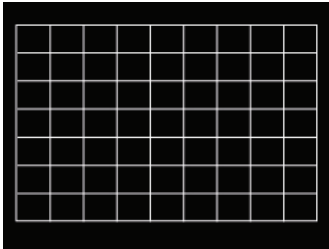

### 3. Correcting the image

- 2D Keystone correction



- Corner fit correction



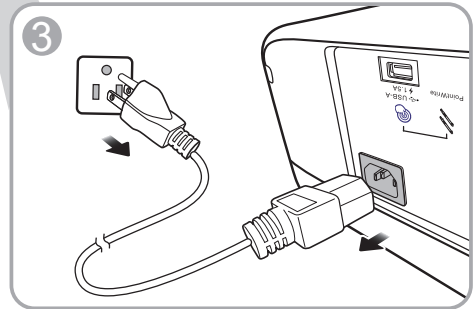
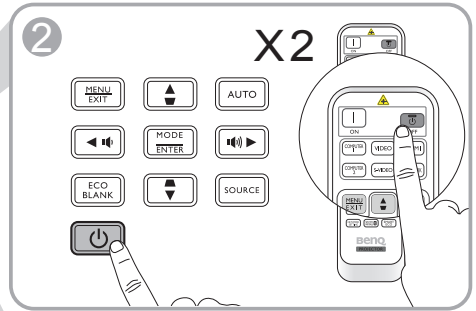
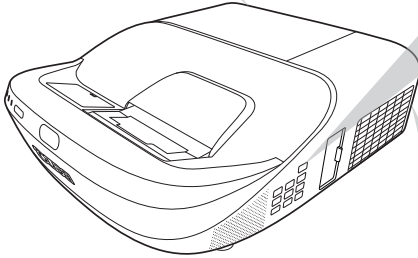
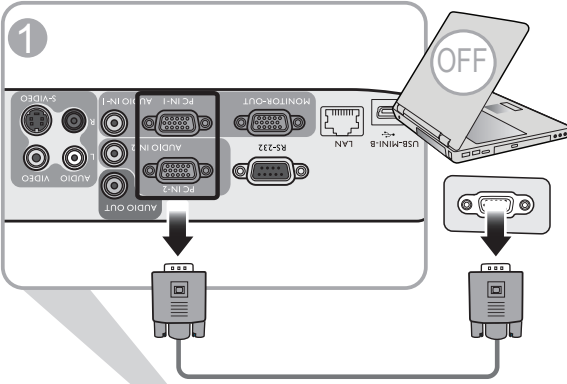

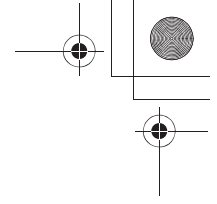
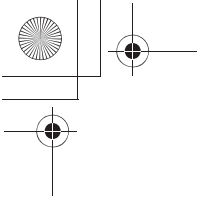

## Table of contents

English .....	11
Français .....	12
Deutsch .....	13
Italiano .....	14
Español .....	15
Português .....	16
Svenska .....	17
Русский .....	18
Nederlands .....	19
Polski .....	20
Türkçe .....	21
Čeština .....	22
ไทย .....	23
繁體中文 .....	24
简体中文 .....	25
日本語.....	26
한국어.....	27
يـبـارـع.....	28

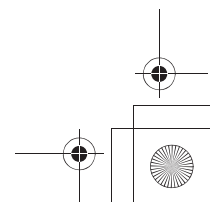
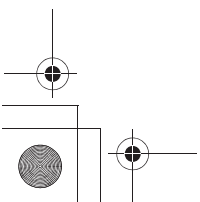
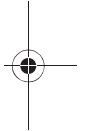
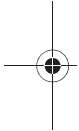

## Specifications



All specifications are subject to change without notice.

### Optical

Resolution  
1024 x 768 XGA (MX863UST)  
1280 x 800 WXGA (MW864UST)

Display system  
1-CHIP DMD

Lens  
F = 2.4, f = 3.35 mm

Lamp  
240 W lamp

### Electrical

Power supply  
AC100–240V, 3.9 A, 50–60 Hz (Automatic)

Power consumption  
410 W (Max); < 0.5 W (Standby);  
< 2 W (when the Network function in the  
Standby Settings is on)

### Mechanical

Weight  
8 Kg (17.6 lbs) with projector mounting plate

### Output terminals

RGB output  
D-Sub 15-pin (female) x 1

Speaker  
(Stereo) 10 watt x 2

Audio signal output  
PC audio jack x 1

### Control

USB  
PointWrite (Type-B mini USB)  
(Optional for PointWrite kit)  
Type-A power supply 5V /1.5 A  
(Optional for PointWrite Touch  
module)

RS-232 serial control  
9 pin x 1

LAN control  
RJ45 x 1

IR receiver x 1

### Input terminals

Computer input  
RGB input  
D-Sub 15-pin (female) x 2

Video signal input  
S-VIDEO  
Mini DIN 4-pin port x 1

VIDEO  
RCA jack x 1  
SD/HDTV signal input  
Analog - Component RCA jack x 3  
(through RGB input)  
Digital - HDMI x 1; HDMI/MHL x 1

Audio signal input  
Audio in  
RCA audio jacks (L/R) x 1  
PC audio jack x 2

USB port (Mini-B x 1)

### Environmental Requirements

Operating temperature  
0°C–40°C at sea level

Storage temperature  
-20°C–60°C at sea level

Operating/Storage relative humidity  
10%–90% (without condensation)

Operating altitude  
0–1499 m at 0°C–35°C  
1500–3000 m at 0°C–30°C (with  
High Altitude Mode on)

(FR)

## Caractéristiques

Toutes les caractéristiques peuvent être modifiées sans notification préalable.

### Caractéristiques optiques

Résolution  
1024 x 768 XGA (MX863UST)  
1280 x 800 WXGA (MW864UST)

Système d'affichage  
DMD 1 puce

Objectif  
F = 2,4, f = 3,35 mm

Lampe  
Lampe de 240 W

### Caractéristiques électriques

Alimentation  
100 à 240 V CA, 3,9 A, 50 à 60 Hz  
(Automatique)

Consommation  
410 W (max) ; < 0,5 W (veille) ;  
< 2 W (quand la fonction Réseau dans les  
Paramètres de veille est activée)

### Caractéristiques mécaniques

Poids  
8 kg (17,6 lb) avec la plaque de montage  
du projecteur

### Terminaux de sortie

Sortie RVB  
1 connecteur D-Sub 15 broches (femelle)

Haut-parleur  
2 x 10 watts (stéréo)

Sortie de signal audio  
1 prise audio PC

### Commande

USB  
PointWrite (mini USB de type B)  
(En option pour kit PointWrite)  
Alimentation 5 V/1,5 A de type A  
(En option pour le module tactile  
PointWrite)

Contrôle série RS-232  
1 à 9 broches

Contrôle réseau  
1 RJ45

1 récepteurs IR

### Terminaux d'entrée

Entrée ordinateur  
Entrée RVB  
2 connecteur D-Sub 15 broches  
(femelle)

Entrée signal vidéo  
S-VIDEO  
1 port mini DIN à 4 broches  
VIDEO  
1 prise RCA  
Entrée de signal SD/HDTV  
3 prises RCA analogique -  
composantes (via entrée RVB)  
Numérique 1 HDMI ; 1 HDMI/MHL

Entrée de signal audio  
Entrée audio  
1 prises audio RCA (G/D)  
2 prise audio PC

Ports USB (1 mini B)

### Caractéristiques environnementales

Température de fonctionnement  
0°C à 40°C, au niveau de la mer

Température de stockage  
-20°C à 60°C, au niveau de la mer

Humidité relative en fonctionnement/  
stockage  
10% à 90% (sans condensation)

Altitude de fonctionnement  
0 à 1499 m à 0°C à 35°C  
1500 à 3000 m à 0°C à 30°C  
(avec Mode Haute altitude activé)

## Technische Daten



Alle Daten können ohne Bekanntmachung geändert werden.

### Optische Daten

Auflösung  
1024 x 768 XGA (MX863UST)  
1280 x 800 WXGA (MW864UST)

Anzeigesystem  
1-CHIP DMD

Objektivlinse  
F = 2,4, f = 3,35 mm

Lampe  
240 W-Lampe

### Elektrische Anschlusswerte

Stromversorgung  
AC 100–240 V, 3,9 A, 50/60 Hz  
(Automatisch)

Stromverbrauch  
410 W (Max); < 0,5 W (Standby);  
< 2 W (wenn die Netzwerkfunktion in  
den Standbyeinstellungen aktiviert ist)

### Weitere Daten

Gewicht  
8 Kg (17,6 lbs) mit  
Projektormontageplatte

### Ausgänge

RGB-Ausgang  
15-polige D-Sub Buchse x 1

Lautsprecher  
(Stereo) 10 Watt x 2

Audiosignalausgang  
PC-Audiobuchse x 1

### Steuerung

USB  
PointWrite (Type-B mini USB)  
(Optional für PointWrite Set)  
Typ-A Stromversorgung 5 V/1,5 A  
(Optional für PointWrite Touch Modul)

Serielle RS-232-Steuerung  
9-polig x 1

LAN-Steuerung  
RJ45 x 1

IR-Empfänger x 1

### Eingänge

Computereingang  
RGB-Eingang  
15-polige D-Sub Buchse x 2

Videosignaleingang  
S-VIDEO  
4-polige Mini-DIN-Buchse x 1  
VIDEO

RCA-Buchse x 1  
SD/HDTV-Eingangssignal  
Analog - Component  
RCA-Buchse x 3  
(über RGB-Eingang)  
Digital - HDMI x 1; HDMI/MHL x 1

Audiosignaleingang  
Audioeingang  
RCA-Audiobuchse (L/R) x 1  
PC-Audiobuchse x 2

USB-Anschlüsse (Mini-B x 1)

### Umgebungsbedingungen

Betriebstemperatur  
0°C–40°C auf Meereshöhe

Lagertemperatur  
-20°C–60°C auf Meereshöhe

Luftfeuchtigkeit bei Betrieb/Lagerung  
10%–90% (nicht kondensierend)

Höhenlage bei Betrieb  
0-1499 m bei 0°C-35°C  
1500–3000 m bei 0°C–30°C (wenn  
Höhenmodus eingeschaltet)



## Specifiche tecniche

 Tutte le specifiche sono soggette a modifiche senza preavviso.

### Parte ottica

Risoluzione  
1024 x 768 XGA (MX863UST)  
1280 x 800 WXGA (MW864UST)

Sistema di visualizzazione  
1-CHIP DMD

Obiettivo  
F = 2,4, f = 3,35 mm

Lampada  
Lampada da 240 W

### Parte elettrica

Alimentazione  
CA 100–240 V, 3,9 A, 50–60 Hz  
(Automatico)

Consumo energetico  
410 W (massimo); < 0,5 W (standby);  
< 2 W (con funzione di rete nelle  
Impostazioni standby è attiva)

### Parte meccanica

Peso  
8 Kg (17,6 lbs) con piastra di montaggio  
del proiettore

### Terminali output

Uscita RGB  
D-Sub da 15-pin (femmina) x 1

Altoparlante  
(Stereo) 10 watt x 2

Output segnale audio  
Jack audio per PC x 1

### Controllo

USB  
PointWrite (mini USB tipo B)  
(Opzionale per kit PointWrite)  
Alimentatore tipo A da 5 V/1,5 A  
(Opzionale per il modulo touch  
PointWrite)

Controllo seriale RS-232  
9 pin x 1

Controllo Lan  
RJ45 x 1

Ricevitore infrarossi x 1

### Terminali di ingresso

Ingresso computer  
Ingresso RGB  
D-Sub da 15-pin (femmina) x 2

Ingresso segnale video  
S-VIDEO  
Porta mini DIN a 4 pin x 1  
VIDEO

Jack RCA x 1  
Ingresso segnale SD/HDTV  
Jack RCA analogico – component x 3  
(tramite ingresso RGB)  
Digitale - HDMI x 1; HDMI/MHL x 1

Ingresso segnale audio  
Audio in  
Jack audio RCA (L/R) x 1  
Jack audio per PC x 2

Porte USB (Mini-B x 1)

### Requisiti ambientali

Temperatura operativa  
0°C–40°C sul livello del mare

Temperatura di stoccaggio  
-20°C–60°C sul livello del mare

Umidità relativa operativa/stoccaggio  
10%–90% (senza condensa)

Altitudine operativa  
0–1499 m a 0°C–35°C  
1500–3000 m a 0°C–30°C (con  
Modalità altitudine elevata)

## Especificaciones

(ES)

Todas las especificaciones están sujetas a cambio sin previo aviso.

### Óptico

Resolución  
1024 x 768 XGA (MX863UST)  
1280 x 800 WXGA (MW864UST)

Sistema óptico  
1 CHIP DMD

Lente  
F = 2,4, f = 3,35 mm

Lámpara  
Lámpara de 240 W

### Especificaciones eléctricas

Fuente de alimentación  
100–240 V de CA, 3,9 A, 50–60 Hz  
(automático)

Consumo de energía  
410 W (máx.); < 0,5 W (modo de espera)  
< 2 W (cuando la función Red de la  
Configuración en espera se encuentra  
activada)

### Especificaciones mecánicas

Peso  
8 kg (17,6 lb) con la placa de montaje del  
proyector

### Terminales de salida

Salida RGB  
D-Sub de 15 patillas (hembra) x 1

Altavoz  
(Estéreo) 10 vatios x 2

Salida de señal de audio  
Clavija de audio de PC x 1

### Control

USB  
PointWrite (mini USB Tipo-B)  
(Opcional para el kit PointWrite)  
Fuente de suministro eléctrico de Tipo-  
A de 5 V/1,5 A  
(Opcional para el módulo táctil  
PointWrite)

Control de serie RS-232  
9 patillas x 1

Control de LAN  
RJ45 x 1

Receptor de infrarrojos (IR) x 1

### Terminales de entrada

Entrada de ordenador  
Entrada RGB  
D-Sub de 15 patillas (hembra) x 2

Entrada de señal de vídeo  
S-VÍDEO  
Puerto Mini DIN de 4 patillas x 1  
VÍDEO

Clavija RCA x 1  
Entrada de señal de SD/HDTV  
Análogo: clavija RCA de  
componente x 3 (a través de  
entrada RGB)  
Digital: HDMI x 1; HDMI/MHL x 1

Entrada de señal de audio  
Entrada de audio  
Clavija de audio de RCA (I/D) x 1  
Clavija de audio de PC x 2

Puerto USB (Mini-B x 1)

### Requisitos medioambientales

Temperatura de funcionamiento  
0°C–40°C al nivel del mar

Temperatura de almacenamiento  
-20°C–60°C al nivel del mar

Humedad relativa operativa/de  
almacenamiento  
10%–90% (sin condensación)

Altitud de funcionamiento  
0–1499 m a 0°C–35°C  
1500–3000 m a 0°C–30°C (con el  
Modo altitud elevada activado)



(PT)

## Especificações

 Todas as especificações estão sujeitas a alteração sem aviso prévio.

### Ópticas

Resolução  
1024 x 768 XGA (MX863UST)  
1280 x 800 WXGA (MW864UST)

Sistema de ecrã  
1-CHIP DMD

Lente  
F = 2,4, f = 3,35 mm

Lâmpada  
Lâmpada de 240 W

### Eléctricas

Fonte de alimentação  
100-240 V CA, 3,9 A, 50-60 Hz (Automático)

Consumo de energia  
410 W (Máx); < 0,5 W (suspensão);  
< 2 W (quando a função de rede  
nas Definições de Suspensão está ligada)

### Mecânicas

Peso  
8 kg (17,6 lbs) com base de montagem do  
projector

### Terminais de saída

Saída RGB  
D-Sub 15 pinos (fêmea) x 1

Altifalante  
(Estéreo) 10 watt x 2

Saída do sinal áudio  
Tomada áudio PC x 1

### Controlo

USB  
PointWrite (mini USB tipo B)  
(opcional para o kit PointWrite)  
Alimentação 5 V/1,5 A de tipo A  
(opcional para o módulo táctil  
PointWrite)

Controlo de série RS-232  
9 pinos x 1

Controlo LAN  
RJ45 x 1

Receptor IR x 1

### Terminais de entrada

Entrada para computador  
Entrada RGB  
D-Sub 15 pinos (fêmea) x 2

Entrada de sinal vídeo  
S-VIDEO  
Porta mini DIN 4-pinos x 1  
VIDEO

Tomada RCA x 1  
Entrada de sinal SD/HDTV  
Tomada Analógica - Componente  
RCA x 3 (através de entrada RGB)  
Digital - HDMI x 1; HDMI/MHL x 1

Entrada de sinal áudio  
Entrada áudio  
Tomada RCA áudio (L/R) x 1  
Tomada áudio PC x 2

Porta USB (Mini-B x 1)

### Requisitos Ambientais

Temperatura de funcionamento  
0°C–40°C ao nível do mar

Temperatura de armazenamento  
-20°C–60°C ao nível do mar

Humidade relativa de funcionamento/  
armazenamento  
10%–90% (sem condensação)

Altitude de funcionamento  
0–1499 m a 0°C–35°C  
1500–3000 m a 0°C–30°C  
(com Modo Grande Altitude ligado)

## Specifikationer



Alla specifikationer kan ändras utan föregående meddelande.

### Optik

Upplösning  
1024 x 768 XGA (MX863UST)  
1280 x 800 WXGA (MW864UST)

Visningssystem  
1-CHIP DMD

Lins  
F = 2,4, f = 3,35 mm

Lampa  
240 W lampa

### Elektricitet

Strömtillförsel  
AC 100–240 V, 3,9 A, 50-60 Hz  
(automatiskt)

Strömförbrukning  
410 W (max); < 0,5 W (vänteläge);  
< 2 W (när nätverksfunktionen i  
Standbyinställningar är på)

### Mekanik

Vikt  
8 kg (17,6 lbs) inklusive projektorns  
monteringsplatta

### Utgångskontakter

RGB-utgång  
D-Sub (hona) med 15 stift x 1

Högtalare  
(Stereo) 10 watt x 2

Ljudsignalsutgång  
Ingång för datorljud x 1

### Kontroll

USB  
PointWrite (USB-port av typen mini B)  
(Tillval för PointWrite-sats)  
Strömförsörjning av typ A 5 V /1,5 A  
(Tillval för PointWrite pekmodul)

RS-232-seriekontroll  
9 stift x 1

LAN-styrning  
RJ45 x 1

IR-mottagare x 1

### Ingångskontakter

Datoringång  
RGB-ingång  
D-Sub (hona) med 15 stift x 2

Videosignalingång  
S-VIDEO  
4-stifts mini-DIN-port x 1

VIDEO  
RCA-jack x 1  
SD/HDTV-signalingång  
Analogt - komponent-RCA-jack x 3  
(via RGB-ingång)  
Digitalt - HDMI x 1; HDMI/MHL x 1

Ljudsignalingång  
Ljudingång  
RCA-ljuduttag (L/R) x 1  
Ingång för datorljud x 2

USB-portar (Mini-B x 1)

### Miljökrav

Driftstemperatur  
0°C–40°C vid havsnivå

Förvaringstemperatur  
-20°C–60°C vid havsnivå

Relativ luftfuktighet vid drift/förvaring  
10%–90% (icke-kondenserande)

Driftshöjd  
0-1499 meter vid 0°C-35°C  
1500-3000 meter vid 0°C-30°C  
(med höghöjdsåtgärder)

## (RU) Технические характеристики

☞ Все характеристики могут быть изменены без предварительного уведомления.

### Оптические характеристики

Разрешение  
1024 x 768 XGA (MX863UST)  
1280 x 800 WXGA (MW864UST)

Система отображения  
Однокристалльное цифровое  
микрозеркальное устройство (DMD)

Объектив  
F = 2,4, f = 3,35мм

Лампа  
Мощность 240Вт

### Электрические характеристики

Питание  
100 – 240В перем. тока, 3,9А, 50 – 60Гц  
(автоматически)

Расход энергии  
410Вт (макс.); < 0,5Вт (режим ожидания);  
< 2Вт (если в настройках режима  
ожидания включена сетевая функция)

### Механические характеристики

Масса  
8кг (17,6фунта) с монтажной пластиной  
проектора

### Выходы

Выход RGB  
15-контактный D-Sub (гнездо) x 1

Динамик  
(Стерео) 10Вт x 2

Выход аудиосигнала  
Аудиоразъем ПК x 1

### Управление

USB  
PointWrite (mini USB, типB)  
(дополнительно к комплекту PointWrite)  
ТипA, питание 5В/1,5А  
(дополнение для сенсорного блока  
PointWrite)

Последовательное управление RS-232  
9контактов x 1

Управление LAN  
RJ45 x 1

ИК-приемник x 1

### Входы

Компьютерный вход  
Вход RGB  
15-контактный D-Sub (гнездо) x 2

Вход видеосигнала  
S-VIDEO  
4-контактный разъем Mini DIN x 1

VIDEO  
Разъем RCA x 1

Вход сигнала SD/HDTV  
Аналоговый – компонентный разъем  
RCA x 3 (через вход RGB)  
Цифровой – HDMI x 1; HDMI/MHL x 1

Вход аудиосигнала  
Аудиовход  
Аудиоразъем RCA (Л/П) x 1  
Аудиоразъем ПК x 2

USB-порт (мини-B x 1)

### Требования к окружающей среде

Рабочая температура  
0°C–40°C на уровне моря

Температура при хранении  
-20°C–60°C на уровне моря

Относительная влажность при работе/  
хранении  
10–90 % (при отсутствии  
конденсации)

Рабочая высота  
0 – 1499м при 0 – 35°C  
1500 – 3000м при 0 – 30°C (при  
включенном Режиме высокогорья)

## Specificaties



Alle specificaties kunnen zonder voorafgaande kennisgeving worden gewijzigd.

### Optisch

Resolutie  
1024 x 768 XGA (MX863UST)  
1280 x 800 WXGA (MW864UST)

Weergavesysteem  
1-CHIP DMD

Objectief  
F = 2,4, f = 3,35 mm

Lamp  
Lamp van 240 W

### Elektrisch

Voeding  
100–240 V wisselstroom, 3,9 A, 50–60 Hz  
(automatisch)

Energieverbruik  
410 W (max); < 0,5 W (stand-by);  
< 2 W (als de Netwerkfunctie in de  
Stand-by-instellingen is ingeschakeld)

### Mechanisch

Gewicht  
8 kg (17,6 lbs) met  
projectorbevestigingsplaat

### Uitgangen

RGB-uitgang  
D-Sub 15-pins (contrastekker) x 1

Luidspreker  
(Stereo) 10 Watt x 2

Audio-uitgang  
PC-audio-aansluiting x 1

### Besturing

Usb  
PointWrite (mini-usb van type-B)  
(optioneel voor PointWrite-kit)  
Stroomtoevoer van type-A 5 V /1,5 A  
(optioneel voor PointWrite Touch-  
module)

RS-232 seriële besturing  
9 pins x 1

Lan-besturing  
RJ45 x 1

IR-ontvanger x 1

### Ingangen

Computeringang  
RGB-ingang  
D-Sub 15-pins (contrastekker) x 2

Video-ingangssignaal

S-VIDEO  
Mini DIN 4-pin poort x 1

VIDEO  
RCA-aansluiting x 1  
SD/HDTV-signaalingang  
Analoog - Component RCA-  
aansluiting x 3 (via RGB-ingang)  
Digitaal - HDMI x 1; HDMI/MHL x 1

Audio-ingangssignaal

Audio-ingang  
RCA audio-aansluiting (L/R) x 1  
PC-audio-aansluiting x 2

Usb-poort (mini-B x 1)

### Omgevingsvereisten

Bedrijfstemperatuur  
0°C–40°C op zeeniveau

Opslagtemperatuur  
-20°C–60°C op zeeniveau

Relatieve vochtigheid in bedrijf/in opslag  
10%–90% (zonder condens)

Bedrijfshoogte  
0–1499 m bij 0°C–35°C  
1500–3000 m bij 0°C–30°C (met  
Hoogtemodus aan)



## Dane techniczne

 Wszystkie specyfikacje mogą ulec zmianie bez powiadomienia.

### Parametry optyczne

Rozdzielczość  
1024 x 768 XGA (MX863UST)  
1280 x 800 WXGA (MW864UST)

System wyświetlacza  
1-CHIP DMD

ObiektywObiektyw  
F = 2,4, f = 3,35 mm

Lampa  
Lampa 240 W

### Parametry elektryczne

Zasilanie  
Prąd zmienny 100–240 V, 3.9 A, 50–60 Hz (automatycznie)

Zużycie energii  
410 W (Maks.); < 0,5 W (gotowość)  
< 2 W (gdy funkcja sieci w ustawieniach trybu gotowości jest włączona)

### Parametry mechaniczne

CiężarCiężar  
8 Kg (17,6 funtów) z płytą do montażu projektora

### Wyjścia

Wyjście RGBGniazdo  
D-Sub 15-stykowe (żeńskie) x 1

GłośnikGłośnik  
(Stereo) 10W x 2

Wyjście sygnału audio  
Złącze PC audio x 1

### Element sterowania

USB  
PointWrite (mini USB typu B)  
(opcja do zestawu PointWrite)  
Zasilanie typu A 5V / 1,5 A  
(opcja dla modułu PointWrite Touch)

Port szeregowy RS-232  
9 styków x 1

Sterowanie LAN  
RJ45 x 1

Odbiornik podczerwieni x 1

### Wejścia

Wejście komputerowe  
Wejście RGBGniazdo  
D-Sub 15-stykowe (żeńskie) x 2

Wejście sygnału wideo  
S-VIDEO  
Port Mini DIN 4-stykowy x 1  
VIDEO

Gniazdo RCA x 1  
Wejście sygnału SD/HDTV  
Analogowe komponentowe złącze  
RCA x 3 (przez wejście RGB)  
Cyfrowe – HDMI x 1; HDMI/MHL x 1

Wejście sygnału audio  
Wejście audio  
Gniazdo audio RCA (L/P) x 1  
Złącze PC audio x 2

Port USB (Mini-B x 1)

### Wymagania środowiskowe

Temperatura pracy  
0°C–40°C na poziomie morza

Temperatura przechowywania  
-20°C–60°C na poziomie morza

Względna wilgotność pracy/przechowywania  
10–90% (bez kondensacji)

Wysokość pracy  
0–1499 m przy 0°C–35°C  
1500–3000 m przy 0°C–30°C  
(przy włączonej funkcji Tryb dużej wysokości)

## Spesifikasyonlar



 Tüm spesifikasyonlar, haber verilmeden değiştirilebilir.

### Optik

Çözünürlük  
1024 x 768 XGA (MX863UST)  
1280 x 800 WXGA (MW864UST)

Görüntü sistemi  
1-CHIP DMD

Lens  
F = 2.4, f = 3.35 mm

Lamba  
240 W lamba

### Elektrik

Güç kaynağı  
AC100–240V, 3.9 A, 50-60 Hz  
(Otomatik)

Güç kullanımı  
410 W (Maks); < 0.5 W (Beklemede);  
< 2 W (Bekleme Ayarlarındaki  
Ağ fonksiyonu açık olduğunda)

### Mekanik

Ağırlık  
Projektör montaj plakasıyla 8 Kg  
(17.6 lbs)

### Çıkış terminalleri

RGB çıkışı  
D-Sub 15-pin (dişi) x 1

Hoparlör  
(Stereo) 10 watt x 2

Ses sinyali çıkışı  
PC ses jakı x 1

### Kumanda

USB  
PointWrite (Tip-B mini USB)  
(PointWrite kiti için opsiyonel)  
Tip-A güç kaynağı 5V /1.5 A  
(PointWrite Dokunmatik Modülü için  
opsiyonel)

RS-232 seri kontrol 9 pin x 1  
9 pin x 1

LAN kontrolü  
RJ45 x 1

IR alıcısı x 1

### Giriş terminalleri

Bilgisayar girişi  
RGB girişi  
D-Sub 15-pin (dişi) x 2

Video sinyali girişi  
S-VIDEO  
Mini DIN 4-pin port x 1

VIDEO  
RCA jak x 1  
SD/HDTV sinyal girişi  
Analog - Komponent RCA jack x 3  
(RGB girişi ile)  
Dijital - HDMI x 1

Ses sinyali girişi  
Ses girişi  
RCA ses jakı (L/R) x 1  
PC ses jakı x 2

USB portu (Mini-B x 1)

### Çevresel Gereklilikler

Çalışma sıcaklığı  
Deniz seviyesinde 0°C–40°C

Depolama sıcaklığı  
Deniz seviyesinde -20°C–60°C

Çalışma/Depolama bağıl nemi  
%10–%90 (yoğunlaşmasız)

Çalışma rakımı  
0–1499 m'de 0°C–35°C  
1500–3000 m'de 0°C–30°C  
(Yüksek Modu açık şekilde)

(CZ)

## Technické údaje

 Veškeré technické údaje se mohou změnit bez předchozího upozornění.

### Optické parametry

Rozlišení  
1 024 x 768 XGA (MX863UST)  
1 280 x 800 WXGA (MW864UST)

Systém zobrazení  
Jednočipový DMD

Objektiv  
F = 2,4, f = 3,35 mm

Lampa  
240 W

### Elektrické parametry

Zdroj energie  
AC (stříd.) 100–240 V, 3,9 A, 50–60 Hz  
(automaticky)

Spotřeba energie  
410 W (Max); < 0,5 W (pohotovostní režim);  
< 2 W (když je funkce Síť v poloze Pohotovostní nastavení zapnutá)

### Mechanické parametry

Hmotnost  
8 kg (17,6 lbs) s montážní deskou projektoru

### Výstupní konektory

Výstup RGB  
D-Sub, 15 pinů (zásuvka) x 1

Reproduktor  
(Stereo) 10 W x 2

Výstup audio signálu  
Konektor PC audio x 1

### Ovládání

USB  
PointWrite (mini USB typu B)  
(volitelný pro sadu PointWrite)  
Zdroj energie typu A; 5 V/1,5 A  
(volitelný pro modul PointWrite Touch)

Sériové rozhraní RS-232  
9 pinů x 1

Ovládání v síti LAN  
RJ45 x 1

Infračervený přijímač x 1

### Vstupní konektory

Počítačový vstup  
Vstup RGB  
D-Sub, 15 pinů (zásuvka) x 2

Vstup video signálu  
S-VIDEO  
Mini DIN, 4 piny x 1

VIDEO  
RCA konektor x 1  
Vstup signálu SD/HDTV  
Analogový - komponentní konektor  
RCA x 3 (přes vstup RGB)  
Digitální - HDMI x 1; HDMI/MHL x 1

Vstup audio signálu  
Audio vstup  
Konektor RCA audio (L/P) x 1  
Konektor PC audio x 2

Port USB (mini-B x 1)

### Požadavky na prostředí

Provozní teplota  
0 °C – 40 °C v nadmořské výšce 0 m

Skladovací teplota  
-20 °C – 60 °C v nadmořské výšce 0 m

Provozní/skladovací relativní vlhkost  
vzduchu  
10 % – 90 % (bez kondenzace)

Provozní nadmořská výška  
0–1 499 m při 0 °C–35 °C  
1 500–3 000 m při 0 °C–30 °C  
(se zapnutým režimem velké nadmořské výšky)

## รายละเอียดทางด้านเทคนิค

รายละเอียดทางด้านเทคนิคทั้งหมดอาจเปลี่ยนแปลงได้โดยไม่ต้องแจ้งให้ทราบล่วงหน้า

### ระบบออปติค

ความละเอียด  
1024 x 768 XGA (MX863UST)  
1280 x 800 WXGA (MW864UST)

ระบบแสดงภาพ  
1-CHIP DMD

เลนส์  
F = 2.4, f = 3.35 mm

หลอดไฟ  
หลอดไฟขนาด 240 W

### ระบบไฟ

แหล่งจ่ายไฟ  
AC 100–240 V, 3.9 A, 50–60 Hz  
(อัตโนมัติ)

การสิ้นเปลืองพลังงาน  
410 W (สูงสุด); < 0.5 W (สแตนด์บาย);  
< 2 W (เมื่อฟังก์ชันเครือข่ายใน  
การตั้งค่าสแตนด์บายเปิดอยู่)

### ตัวเครื่อง

น้ำหนัก  
8 กก. (17.6 ปอนด์)  
พร้อมจานติดตั้งโปรเจคเตอร์

### ช่องเสียบสัญญาณออก

สัญญาณออก RGB  
D-Sub 15-pin (ปลั๊กตัวเมีย) x 1

ลำโพง  
(สเตอริโอ) 10 วัตต์ x 2

สัญญาณเสียงออก  
สายสัญญาณเสียง PC x 1

### การควบคุม

USB  
PointWrite (Type-B mini USB)  
(ชุด PointWrite ที่เป็นตัวเลือก)  
แหล่งจ่ายไฟ 5 V /1.5 A Type A  
(โมดูล PointWrite แบบสัมผัสที่เป็นตัวเลือก)

ซีเรียลคอนโทรล RS-232  
9 pin x 1

การควบคุม LAN  
RJ45 x 1

ตัวรับสัญญาณอินฟราเรด x 1

### ช่องเสียบสัญญาณเข้า

ช่องเสียบสัญญาณเข้าจากคอมพิวเตอร์  
ช่องเสียบสัญญาณเข้า RGB  
D-Sub 15-pin (ปลั๊กตัวเมีย) x 2

สัญญาณเข้าวิดีโอ  
S-VIDEO  
พอร์ต Mini DIN 4-pin x 1

VIDEO  
แจ๊ค RCA x 1  
สัญญาณเข้า SD/HDTV  
อนาล็อก - แจ๊ค Component RCA x 3  
(ผ่านช่องเสียบสัญญาณเข้า RGB)  
ดิจิทัล - HDMI x 1; HDMI/MHL x 1

ช่องเสียบสัญญาณเสียงเข้า  
สัญญาณเสียงเข้า  
แจ๊คสัญญาณเสียง RCA (ซ้าย/ขวา) x 1  
สายสัญญาณเสียง PC x 2

พอร์ต USB (Mini-B x 1)

### ข้อกำหนดของสภาพแวดล้อมการทำงาน

อุณหภูมิการทำงาน  
0°C–40°C ที่ระดับน้ำทะเล

อุณหภูมิการจัดเก็บ  
-20°C–60°C ที่ระดับน้ำทะเล

ความชื้นสัมพัทธ์ในการทำงาน/การจัดเก็บ  
10%–90% (ไม่กลั่นตัวเป็นหยดน้ำ)

ระดับความสูงในการทำงาน  
0–1499 ม ที่ 0°C–35°C  
1500–3000 ม ที่ 0°C–30°C (พร้อม  
เปิด โหมดอัลติจูดสูง)



(TG)

## 規格

☞ 所有規格如有變更，恕不另行通知。

## 光學

## 解析度

1024 x 768 XGA (MX863UST)  
1280 x 800 WXGA (MW864UST)

## 顯示系統

1-CHIP DMD

## 鏡頭

F = 2.4、f = 3.35 公釐

## 燈泡

240 瓦燈泡

## 電子

## 電源

AC 100–240 V、3.9 A、50/60 Hz  
(自動)

## 耗電量

410 瓦 (最大); < 0.5 瓦 (待機);  
< 2 瓦 (待機設定中的  
網路功能啟動時)

## 機械

## 重量

8 公斤 (17.6 磅) · 含投影機掛載板

## 輸出端子

## RGB 輸出

D-Sub 15 針 (母端) x 1

## 喇叭

(立體聲) 10 瓦 x 2

## 音訊訊號輸出

電腦音訊插孔 x 1

## 控制

## USB

PointWrite (Type-B mini USB)  
(PointWrite 套件選購配備)  
Type-A 電源 5 V/1.5 A  
(PointWrite 觸控模組選購配備)

## RS-232 序列控制

9 針 x 1

## 區域網路控制

RJ45 x 1

## 紅外線接收器 x 1

## 輸入端子

## 電腦輸入

## RGB 輸入

D-Sub 15 針 (母端) x 2

## 視訊訊號輸入

## S-VIDEO

Mini DIN 4 針連接埠 x 1

## VIDEO

RCA 插孔 x 1

## SD/HDTV 訊號輸入

類比 - 色差 RCA 插孔 x 3  
(透過 RGB 輸入)

數位 - HDMI x 1; HDMI/MHL x 1

## 音訊訊號輸入

## 音訊輸入

RCA 音訊插孔 (L/R) x 1

電腦音訊插孔 x 2

## USB 連接埠 (Mini-B x 1)

## 環境需求

## 操作溫度

0°C–40°C、海平面

## 保存溫度

-20°C–60°C、海平面

## 操作 / 保存相對濕度

10%–90% (無冷凝狀態)

## 操作海拔

0–1499 公尺、0°C–35°C

1500–3000 公尺、0°C–30°C (開啟  
高海拔模式)

## 规格



所有规格如有更改，恕不另行通知。

### 光学

#### 分辨率

1024 x 768 XGA (MX863UST)  
1280 x 800 WXGA (MW864UST)

#### 显示系统

1-CHIP DMD

#### 镜头

F = 2.4、f = 3.35 毫米

#### 灯泡

240 W 灯泡

### 电气

#### 电源

AC 100–240 V, 3.9 A, 50–60 Hz  
(自动)

#### 功耗

410 W (最大); < 0.5 W (待机);  
< 2 W (当待机设置中的网络功能  
开启时)

### 机械

#### 重量

8 千克 (17.6 磅) 带投影机安装板

### 输出端子

#### RGB 输出

D-Sub 15- 针 (母) x 1

#### 扬声器

(立体声) 10 W x 2

#### 音频信号输出

PC 音频插孔 x 1

### 控制

#### USB

PointWrite (Type-B mini USB)  
(PointWrite 套件可选)  
Type-A 电源 5 V /1.5 A  
(PointWrite 触摸模块可选)

#### RS-232 串口控制

9 针 x 1

#### 局域网控制

RJ45 x 1

#### 红外线接收器 x 1

### 输入端子

#### 电脑输入

##### RGB 输入

D-Sub 15- 针 (母) x 2

#### 视频信号输入

##### S- 视频

Mini DIN 4 针端口 x 1

##### 视频

RCA 插口 x 1

##### SD/HDTV 信号输入

模拟 - 分量 RCA 插口 x 3  
(通过 RGB 输入)

数字 - HDMI x 1 ; HDMI/MHL x 1

#### 音频信号输入

##### 音频输入

RCA 音频插口 (左 / 右) x 1

PC 音频插口 x 2

#### USB 端口 (Mini-B x 1)

### 环境要求

#### 工作温度

0°C–40°C (海平面时)

#### 存储温度

-20°C–60°C (海平面时)

#### 工作 / 存储相对湿度

10%–90% (无冷凝)

#### 操作高度

0°C–35°C 时 0–1499 米

0°C–30°C 时 1500–2000 米

(高海拔模式开启)



## 仕様

☞ 仕様はすべて予告なしに変更されることがあります。

### 光学仕様

解像度  
1024 x 768 XGA (MX863UST)  
1280 x 800 WXGA (MW864UST)

ディスプレイ システム  
1-CHIP DMD

レンズ  
F = 2.4、f = 3.35 mm

ランプ  
240 W ランプ

### 電気仕様

電源  
AC 100-240 V、3.9 A、50-60 Hz (自動)

消費電力  
410 W (最大)、< 0.5 W (スタンバイ)  
< 2 W (スタンバイ設定のネットワーク  
機能がオンの場合のみ)

### 機械仕様

重量  
8 Kg (17.6 lbs) (プロジェクタ取り付け  
プレートが付いた状態)

### 出力端子

RGB 出力  
D-Sub 15-pin (メス) x 1

スピーカー  
(ステレオ) 10 W x 2

オーディオ信号出力  
PC オーディオ ジャック x 1

### コントロール

USB  
PointWrite (Type-B mini USB)  
(PointWrite キット用オプション)  
Type-A 電源 5 V / 1.5 A  
(PointWrite タッチモジュール用オプション)

RS-232 シリアル コントロール  
9 pin x 1

LAN コントロール  
RJ45 x 1

IR 受信機 x 1

### 入力端子

コンピュータ入力  
RGB 入力  
D-Sub 15-pin (メス) x 2

ビデオ信号入力  
S-VIDEO  
Mini DIN 4-pin ポート x 1  
VIDEO

RCA ジャック x 1  
SD/HDTV 信号入力  
アナログ - コンポーネント RCA  
ジャック x 3 (RGB 入力経由)  
デジタル - HDMI x 1、HDMI/MHL x 1

オーディオ信号入力  
オーディオ入力  
RCA オーディオ ジャック (L/R) x 1  
PC オーディオ ジャック x 2

USB ポート (Mini-B x 1)

### 環境要件

動作温度範囲  
0°C-40°C (海拔)

保管温度範囲  
-20°C-60°C (海拔)

動作 / 保管相対湿度  
10%-90% (結露なきこと)

動作高度  
0 ~ 1499 m (0°C ~ 35°C)  
1500 ~ 3000 m (0°C ~ 30°C のとき、  
高地対応モード オン)

【同梱した電源コードセットは本機以外の電気機器で使用できません】

## 사양



☞ 모든 사양은 사전 통보 없이 변경될 수 있습니다.

### 광학 사양

해상도  
1024 x 768 XGA (MX863UST)  
1280 x 800 WXGA (MW864UST)

디스플레이 시스템  
1-CHIP DMD

렌즈  
F = 2.4, f = 3.35 mm

Lamp  
240 W 램프

### 전기

전원 공급 장치  
AC 100-240 V, 3.9 A, 50/60 Hz (자동)

소비 전력  
410 W (최대); < 0.5 W (대기);  
< 2 W (네트워크 기능이  
대기 설정에서 켜질 때)

### 기계 사양

무게  
8 Kg (17.6 lbs), 프로젝터 장착판 포함

### 출력 단자

RGB 출력 단자  
D-Sub 15 핀 (암) x 1

스피커  
(스테레오) 10 w x 2

오디오 신호 출력  
PC 오디오 잭 x 1

### 컨트롤

#### USB

PointWrite (B 형 mini USB)  
(PointWrite 키트를 위한 선택 사항)  
A 형 전원 공급 5 V/1.5 A  
(PointWrite 터치 모듈을 위한 선택 사항)

#### RS-232 직렬 컨트롤

9 핀 x 1

#### LAN 제어

RJ45 x 1

#### IR 수신기 x 1

### 입력 단자

#### 컴퓨터 입력 단자

RGB 입력 단자  
D-Sub 15 핀 (암) x 2

#### 비디오 신호 입력 단자

S- 비디오  
미니 DIN 4 핀 포트 x 1

비디오  
RCA 잭 x 1

SD/HDTV 신호 입력 단자  
아날로그 - 컴포넌트 RCA 잭 x 3  
(RGB 입력 단자 사용)  
디지털 - HDMI x 1; HDMI/MHL x 1

#### 오디오 신호 입력 단자

오디오 입력 단자  
RCA 오디오 잭 (L/R) x 1  
PC 오디오 잭 x 2

#### USB 포트 (Mini-B x 1)

### 환경 요건

작동 온도  
0°C-40°C (해수면 기준)

보관 온도  
-20°C-60°C (해수면 기준)

작동 / 보관 습도  
10%-90% (응축 없음)

고도  
0-1499 m, 0°C-35°C  
1500-3000 m, 0°C-30°C  
(높게 모드 켜짐)

جميع المواصفات عرضة للتغيير دون سابق إخطار

## التحكم

## USB

PointWrite (مقيس USB من نوع B mini)  
مصدر تيار كهربائي لمجموعة  
اختياري لمجموعة  
مصدر تيار كهربائي من النوع A بقدرة ٥ فولت/  
١,٥ أمبير  
(اختياري لمجموعة PointWrite Touch)

تحكم تسلسلي RS-232  
عدد واحد ٩ دبابيس

التحكم بالشبكة المحلية

عدد ١ منفذ توصيل RJ45

عدد ١ مستقبل أشعة تحت الحمراء

## أطراف توصيل الدخل

دخول الكمبيوتر

دخول RGB

عدد ٢ D-Sub ذو ١٥ دبوسا (أنثى)

دخول إشارة الفيديو

S-VIDEO

عدد واحد منفذ Mini DIN ذو ٤ دبابيس  
الفيديو

عدد واحد مقيس RCA

SD/HDTV

دخول إشارة RCA تناظري - مكوّن  
عدد ٣ مقيس RCA تناظري - مكوّن  
(عبر دخل RGB)

عدد ١ منفذ HDMI و ١ منفذ HDMI/MHL رقمي

دخول إشارة الصوت

مقيس إدخال الصوت

عدد ١ مقيس صوت RCA (L/R)

عدد ٢ مقيس صوت كمبيوتر شخصي

عدد ١ منفذ USB صغير من النوع B

## المتطلبات البيئية

درجة حرارة التشغيل

٤٠-٠ درجة مئوية عند مستوى سطح البحر

درجة حرارة التخزين

-٢٠-٦٠ درجة مئوية عند مستوى سطح البحر

الرطوبة النسبية للتشغيل/التخزين

١٠٪ - ٩٠٪ (بدون تكثف)

ارتفاع التشغيل

٠ - ١٤٩٩ مترا عند ٠ - ٣٥ درجة مئوية

٠ - ١٥٠٠ - ٣٠٠٠ مترا عند ٠ - ٣٠ درجة مئوية

(مع وضع الارتفاع العالي)

## الضوئية

## الدقة

(MX863UST) XGA ١٠٢٤ x ٧٦٨  
(MW864UST) WXGA ١٢٨٠ x ٨٠٠

نظام العرض

1- CHIP DMD

العدسة

f = ٢,٤، F = ٣,٣٥ مم

المصباح

مصباح ٢٤٠ وات

## الكهربائية

وحدة الإمداد بالطاقة

تيار متردد ١٠٠-٢٤٠ فولت، ٣.٩ أمبير، ٥٠ - ٦٠ هرتز  
(تلقائي)

استهلاك الطاقة

٤١٠ وات (الحد الأقصى)؛ < ٠,٥ وات (الاستعداد)؛

> ٢ وات (عند تشغيل وظيفة الشبكة

في إعدادات الاستعداد)

## المواصفات الميكانيكية

الوزن

٨ كجم (١٧,٦ رطل) مع لوحة تثبيت جهاز الإسقاط

## أطراف توصيل الخرج

خرج RGB

عدد ١ D-Sub ذو ١٥ دبوسا (أنثى)

السماعة الخارجية

عدد ٢ (ستيريو) بقدرة ١٠ وات

خرج إشارة الصوت

عدد ١ مقيس صوت كمبيوتر شخصي

For further information, please download the User Manual at [www.BenQ.com](http://www.BenQ.com)