



W11000H/HT8060

數位投影機

使用手冊

保固和版權資訊

有限保固

BenQ 保證本產品在正常使用與存放狀態下不會有材料與成品上的瑕疵。

如要提出保固請求，您必須提供購買日期的證明。如果本產品在保固期內發現有瑕疵，本公司唯一的義務，也是您唯一可獲得的補償是，更換有瑕疵的任何零件（包含人工）。要取得保固服務，請在發現任何瑕疵時，立即與您原購買本產品的經銷商聯繫。

重要聲明：當顧客未依照 BenQ 載明的指示操作產品時，上述保固隨即失效。特別注意操作時環境溼度必須在 10% 至 90% 之間、溫度必須在 0°C 至 35°C、海拔高度必須低於 4920 英尺，此外避免在充滿灰塵的環境中使用本投影機。本保固賦予您特定的法律權利，而視國家而異，您可能擁有其它權利。

如需其它資訊，請造訪 www.BenQ.com。

版權

版權所有 2017，明基電通股份有限公司 (BenQ)，所有權利受到保護。未獲明基電通書面同意之前，不得將本出版品的任何部份以電子、機械、電磁、光學、化學、人工或其它任何方式重製、傳送、改寫、儲存於檢索系統，或翻譯成任何語言或電腦語言。

免責聲明

對於本文之任何明示或暗示內容，明基電通股份有限公司不做任何聲明或保證，亦明確拒絕提供任何保證、可交易性、或針對任何特定目的之適用性。此外，明基電通保留隨時修改或變更手冊內容之權利，且無須通知任何人士。

*DLP、Digital Micromirror Device 及 DMD 均為德州儀器公司的商標。其它商標則為其個別公司或組織版權所有。

專利

如需 BenQ 投影機專利項目的詳細資料，請造訪 <http://patmarking.benq.com/>。

目錄

保固和版權資訊	2
重要安全說明	4
介紹	7
包裝盒內容	7
投影機外視圖	8
控制項與功能	9
安裝投影機	11
選擇一個合適的位置	11
設定喜好的投射影像尺寸	12
吊掛投影機	13
調整投影機位置	14
調整投影	15
連接	16
操作	18
啟動投影機	18
使用功能表	20
投影機的安全保護	21
切換輸入訊號	22
關閉投影機	23
直接關機	23
操作功能表	24
影像功能表	24
顯示功能表	28
安裝功能表	29
系統設定：基本功能表	30
系統設定：進階功能表	31
資訊功能表	32
維護	33
維護投影機	33
燈泡資訊	33
疑難排解	40
規格	41
投影機規格	41
尺寸	42
時序表	43

重要安全說明

本投影機經設計完成及測試通過，符合資訊科技設備的最新安全標準。然而，為確保您安全地使用本產品，請務必遵循本手冊與產品本身所標示的指示。

1. 操作投影機之前，請先閱讀本使用手冊。
請妥善保存本手冊，以備將來做參考用。

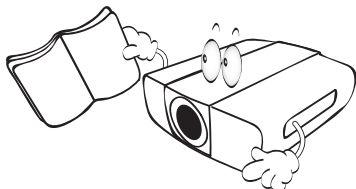

2. 操作時請勿直視投影機鏡頭。強光可能會造成您的視力受損。

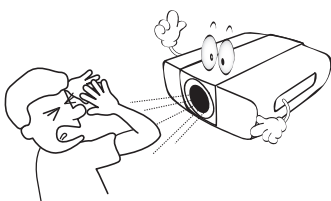

3. 有關維修問題，請洽詢合格的維修人員。

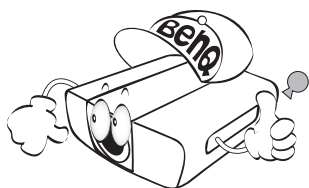

4. 投影機的燈泡亮起時，請務必打開或移除鏡頭蓋（如果有）。

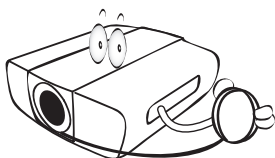

5. 操作期間燈泡會變得很燙。所以在更換燈泡之前，請先讓投影機冷卻約 45 分鐘。

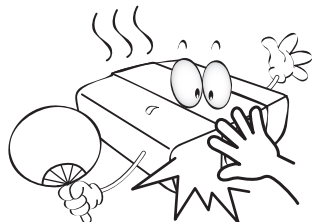

6. 有些國家的電壓不穩定。本投影機所設計安全操作的電壓區間是為 100 至 240 伏特交流電，但如果發生斷電或功率驟然起伏達 ± 10 伏特時則無法正常運作。如果在主電壓可能會波動或中斷的區域使用本投影機，建議您經由穩壓器、雷擊突波保護器或不斷電系統（UPS）連接電源。

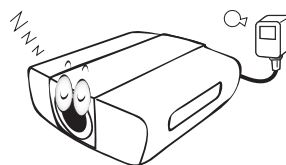

7. 當投影機在運作中，請勿讓任何物品擋住投影的鏡頭，因為這樣可能會使得該物品遇熱變形甚至造成火災。若要暫時關閉燈泡，請使用空白功能。

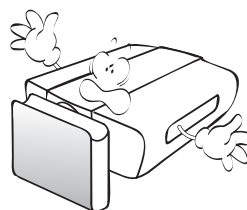

8. 請勿使用超過額定壽命的燈泡。使用超過額定壽命的燈泡有可能會發生燈泡破裂的情況。

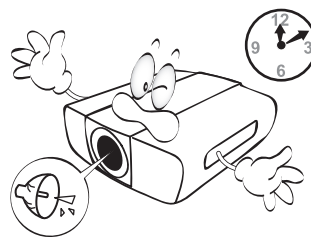

9. 投影機插頭如果尚未拔下，請勿更換燈泡或任何電子零件。

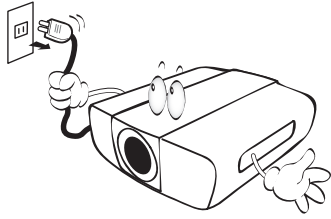

10. 請勿將投影機放置在不平穩的手推車、架子或桌子上。否則投影機可能會掉落，造成嚴重損壞。

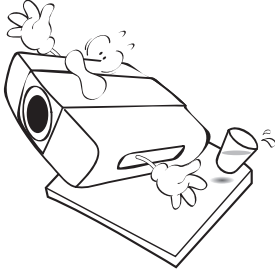

11. 請勿打開投影機的機殼。機身內含有危險的高電壓配件，萬一接觸人體時可能會造成電擊死亡。使用者唯一可以自行維修之零件為燈泡，燈泡有可移除的護蓋。

請勿在任何狀況下打開或移除其它部分的護蓋。有關維修問題，請洽詢合格專業的維修人員。

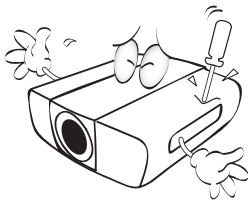

12. 請勿阻塞通風口。

- 請勿將投影機放置於毯子、寢具或其它柔軟物品的表面上。
- 請勿用布或其它物品覆蓋投影機。
- 請勿將易燃物放在投影機附近。

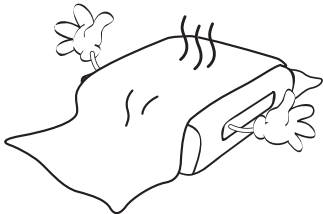

如果通風口嚴重阻塞而使投影機內部過熱，可能會引起火災。

13. 操作時請將設備置於平坦、水平的表面。

- 如果左右傾斜超過 10 度、前後超過 15 度，請勿使用投影機。使用投影機時，如果將投影機擺放在不平坦的位置上，可能會導致燈泡故障或損壞。

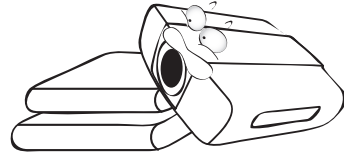

14. 請勿將投影機直立擺放。因投影機可能會不穩摔落，導致人身受傷或投影機損壞。

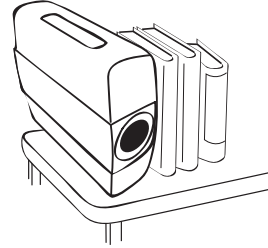

15. 請勿踩在投影機上，或在上面放置任何物品。因為這樣除了可能導致投影機損壞外，還可能造成意外及人身受傷。

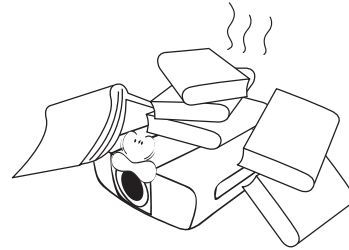

16. 當使用投影機時，您也許會在通風口附近感覺到些微的熱風與氣味。此乃正常現象，並不是產品有瑕疵。

17. 請勿將液體放在投影機附近或放在投影機上。液體如果濺到投影機內，可能導致投影機故障。投影機如果不慎弄濕，請立即拔掉電源線，並聯絡 BenQ，安排投影機的維修事宜。

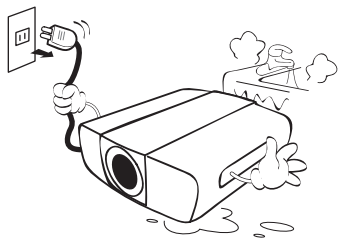

18. 投影機可安裝於天花板上，顯示反轉影像。

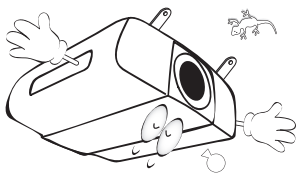

19. 本裝置必須接地。

20. 請勿將本投影機放置在下列任何環境中。

- 不通風或密閉場所。投影機離牆面至少要有 50 公分的距離，且周圍空氣要流通。
- 過熱場所。例如：車窗緊閉的車內。
- 潮濕、多塵或煙霧瀰漫的場所。因為可能會污染光學元件，縮短投影機的使用壽命，並使投影影像變暗。

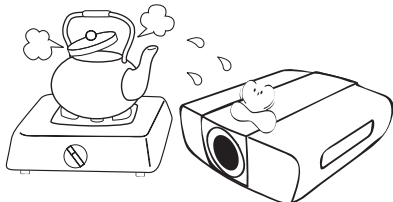

- 靠近火災警報器的場所。
- 周圍溫度超過 40°C/104°F 的場所。
- 海拔超過 3000 公尺 (10000 英尺) 的場所。

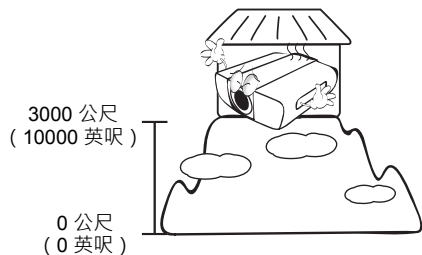

風險群組 2

1. 根據燈泡及燈泡系統的光生物安全分類，本產品屬於 IEC 62471-5:2015 的風險群組 2。
2. 本產品可能發出有害的光學輻射。
3. 請勿直視發光的燈泡，這樣可能對眼睛造成傷害。
4. 在有任何明亮的光源時，請勿直視光束。

RG2



Hg - 燈泡內含水銀。請依據當地法規進行處理。詳細資訊，請參閱 www.lamprecycle.org。

介紹

包裝盒內容

請小心打開產品包裝盒，並且詳細檢查下列所有產品配件是否齊全。若有任何產品配件遺失，請儘速與購買本產品的經銷商聯絡。

標準配件

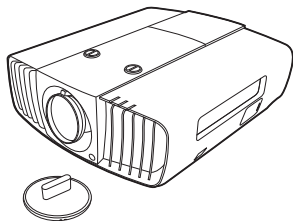

投影機

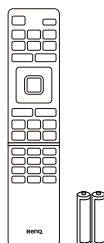

隨附電池的遙控器

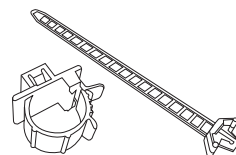

纜線束組 x 3



安裝指南



使用手冊光碟



保證書*

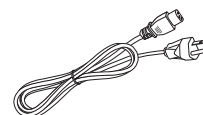

電源線



• 所提供的配件適用於購買所在地區，且可能會與手冊上的圖片有所不同。

• * 保證書僅於某些地區提供。詳情請詢問您的經銷商。

選購配件

1. 備用燈泡組
2. 天花板安裝工具組
3. RS232 訊號線
4. 歪像鏡頭
5. BenQ DGD5 3D 眼鏡

更換遙控器電池

1. 請如圖所示壓下並滑開電池蓋。
2. 取出舊電池（如果有），並裝入兩顆 AAA 電池。確定正負極的方向正確無誤，如圖所示。
3. 滑入電池蓋直到卡回原位。

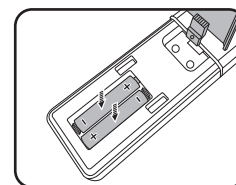
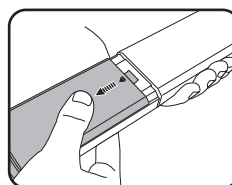

• 避免將遙控器和電池留在過熱或過濕的環境中，例如廚房、浴室、三溫暖、日光浴室或密閉的汽車內。

• 僅更換由電池製造廠商建議的相同或同等類型電池。

• 請依照電池製造廠商的指示和您當地的環保法規來棄置用過的電池。

• 請勿將電池棄置至火中。這可能會引發爆炸危險。

• 若電池電力已耗盡，或您將有一段長時間不使用遙控器，請取出電池，以防止電池液滲漏而損害遙控器。

投影機外視圖

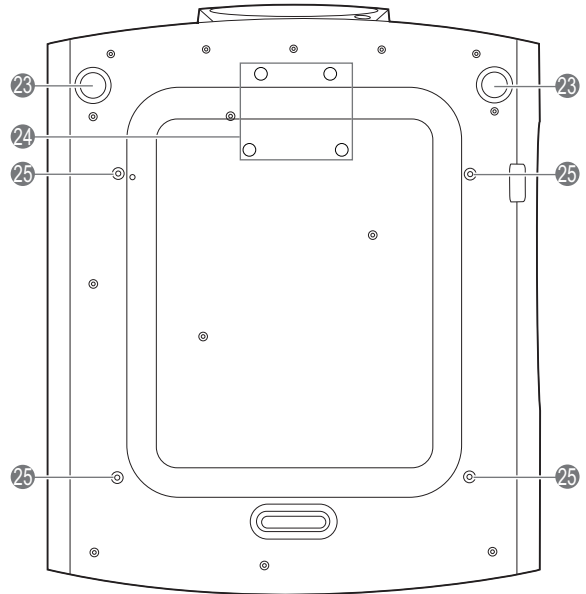
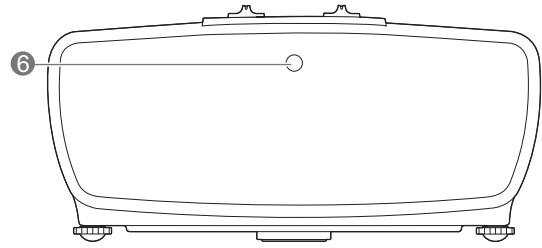
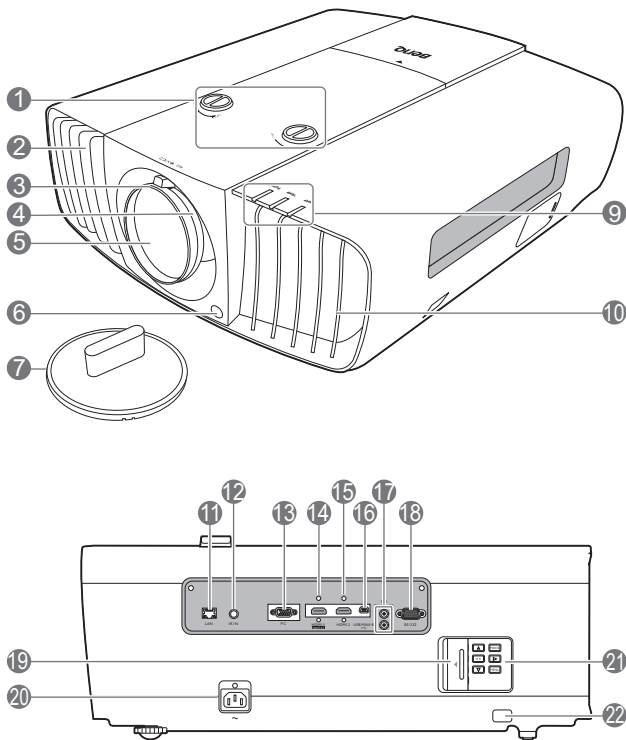

1. 鏡頭偏移調整旋鈕（左/右、上/下）
2. 通風口（熱氣出風口）
3. 對焦圈
4. 縮放圈
5. 投影鏡頭
6. 紅外線遙控感應器
7. 鏡頭護蓋
8. 燈泡護蓋
9. **POWER**（電源指示燈）/**TEMP**（溫度警示燈）/**LAMP**（燈泡指示燈）
（請參閱第 38 頁的指示燈。）
10. 通風口（冷氣進氣口）
11. RJ-45 LAN 輸入插孔 (10/100M)
12. IR-IN 插孔
專供紅外線增強線使用，確保更好的遙控器訊號接收。
13. RGB (PC) 訊號輸入插孔
14. HDMI 輸入連接埠（2.0 版）及其纜線束孔
15. HDMI 輸入連接埠（1.4a 版）及其纜線束孔
16. USB Mini-B 連接埠
17. 12 VDC 輸出端子
啟動外接裝置，例如「電屏」或「光線控制」等。
18. RS-232 控制埠
（9600 傳輸速率）
19. 外部控制面板操作門
20. AC 電源插孔及其纜線束孔
21. 外部控制面板
（請參閱第 9 頁的控制項與功能。）
22. Kensington 防盜鎖槽
23. 調整腳座
24. 歪像鏡頭孔
25. 天花板安裝孔

控制項與功能

投影機及遙控器



本文件所述的所有按鍵均可在遙控器或投影機上找到。

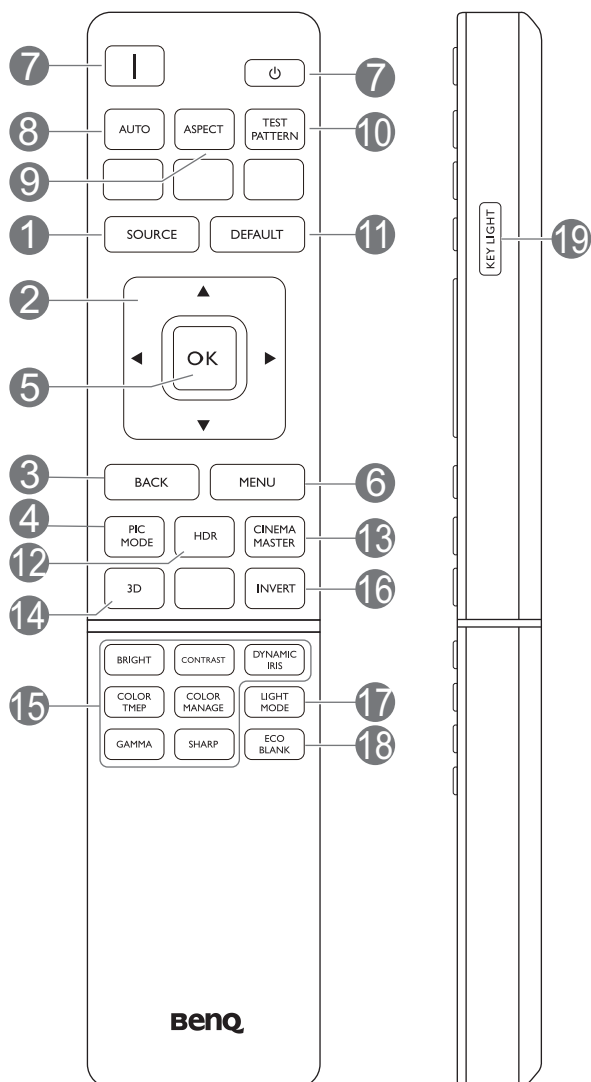
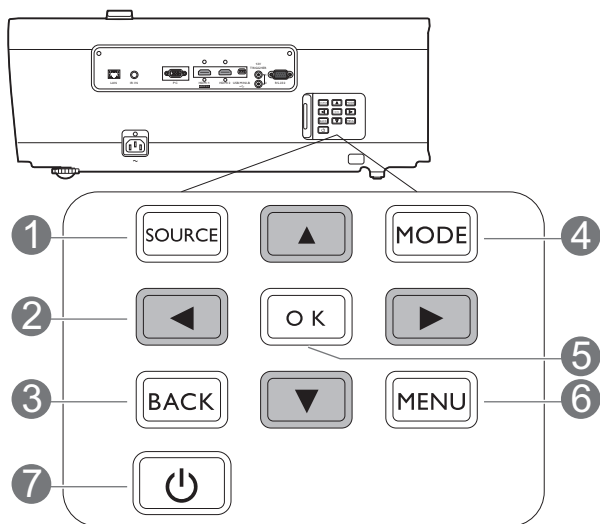

1. SOURCE

顯示來源選取列。

2. 方向鍵 (▲、▼、◀、▶)

當啟動 OSD 功能表時，這些按鍵可當作方向鍵，來選擇所需的 OSD 功能表項目，並進行調整。

3. BACK

回到上一個 OSD 功能表，退出並儲存功能表設定。

4. MODE、PIC MODE

選擇一種可供使用的畫面設定模式。

5. OK

確定選擇的 OSD 功能表項目。

6. MENU

開啟 OSD 功能表。

7. I/⏻ 電源

開啟投影機或切換成待機模式。

8. AUTO

自動決定顯示影像的最佳影像時序。

9. ASPECT

選擇顯示的縱橫比。

10. TEST PATTERN

顯示測試畫面。

11. DEFAULT

將目前的功能重設為預設原廠設定。

12. HDR

顯示 HDR 功能表。

13. CINEMAMASTER

顯示 CinemaMaster 功能表。

請參閱第 27 頁的 CinemaMaster。

14. 3D

顯示 3D 功能表。

15. 畫質調整鍵 (BRIGHT、CONTRAST、 DYNAMIC IRIS、COLOR TEMP、 COLOR MANAGE、GAMMA、 SHARP)

顯示調整適當畫質的設定列。

16. INVERT

當 3D 影像出現扭曲情形時，請啟用此功能在左眼和右眼之間切換影像，以獲得更舒適的 3D 視覺體驗。

17. LIGHT MODE

從提供的模式選取適當的燈泡電源。

18. ECO BLANK

可用於隱藏螢幕影像。



當投影機在運作時，請勿讓任何物品擋住投影的鏡頭，因為這樣可能會使得該物品遇熱變形，甚至引起火災。

19. KEY LIGHT

開啟遙控器的背光數秒鐘。若要保持背光開啟，請在背光開啟時按下其它任何按鍵。再按一次此按鍵以關閉背光。

遙控器有效使用範圍

遙控器與投影機紅外線遙控器感應器之間必須維持直立角度，且角度範圍在 30 度以內，才能使遙控器正常運作。遙控器與感應器之間的距離不應超過 8 公尺 (~ 26 英尺)。

請確認遙控器與投影機上的紅外線感應器之間，並未放置任何可能會阻擋紅外線傳輸的物體。

- 從前方操作投影機

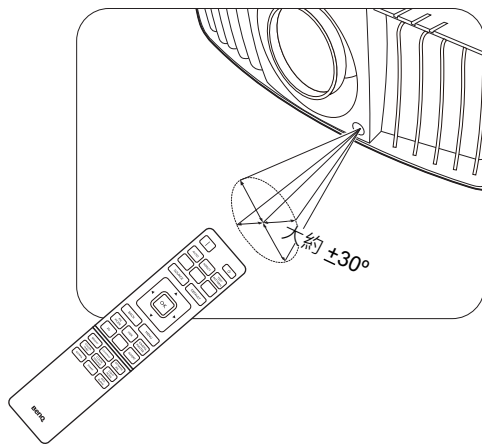

- 在投影機後方操作投影機

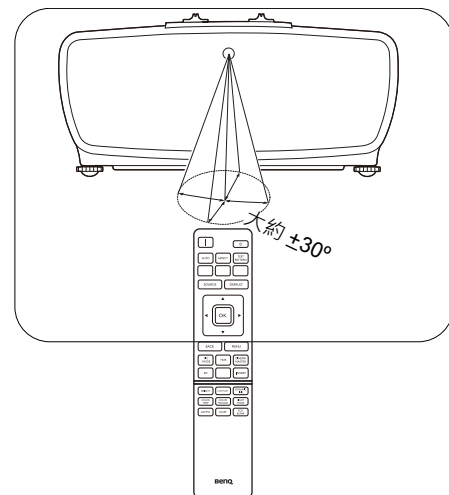

安裝投影機

選擇一個合適的位置

選擇投影機的安裝位置前，請考量下列因素：

- 螢幕的大小和位置
- 電源插座位置
- 投影機和其它設備之間的位置和距離

您可以透過下列方式安裝投影機。

1. 前

如果選擇此位置，投影機將放在螢幕前方的桌面上。這是放置投影機最普遍的方式，可提供快速的安裝和可攜性。

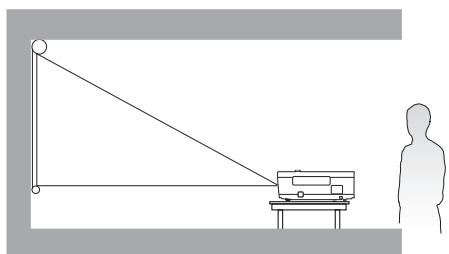

2. 倒吊前投

若選取此位置，投影機將倒吊在螢幕前方的天花板上。請向您的經銷商購買 **BenQ** 投影機天花板安裝工具組，以便將投影機安裝在天花板上。

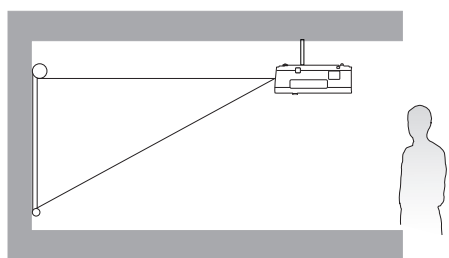

3. 倒吊後投

若選取此位置，投影機將倒吊在螢幕後方的天花板上。請注意此安裝位置需要一個專用的後方投影螢幕，並需要 **BenQ** 投影機天花板安裝工具組。

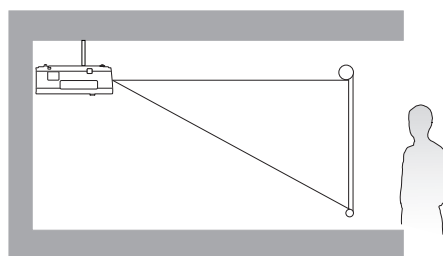

4. 後

如果選擇此位置，投影機將放在螢幕後方的桌面上。請注意此時需要一個專用的後方投影螢幕。

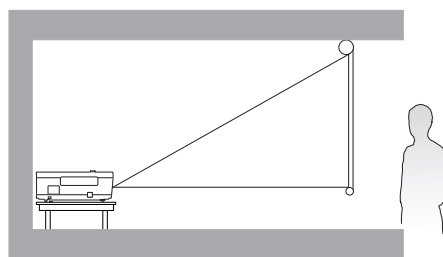

開啟投影機後，進入**安裝 > 投影機位置**並按下 ◀/▶ 選取設定。

設定喜好的投射影像尺寸

投影機鏡頭和螢幕的距離、縮放設定和視訊格式都會影響投射的影像尺寸。

投影尺寸

- 螢幕縱橫比為 16:9，投影影像縱橫比為 16:9

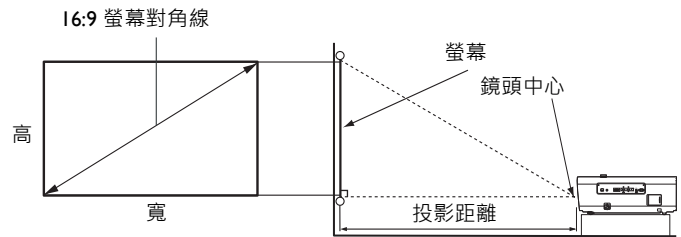

螢幕尺寸				投影距離 (公釐)			最低 / 最高鏡頭位置 (公釐)
對角線		寬 (公釐)	高 (公釐)	最小長度	平均值	最大長度	
英吋	公釐			(使用最大鏡頭)		(使用最小鏡頭)	
80	2032	1771	996	2400	3000	3600	149
90	2286	1992	1121	2700	3375	4050	168
100	2540	2214	1245	3000	3750	4500	187
110	2794	2435	1370	3300	4125	4950	205
120	3048	2657	1494	3600	4500	5400	224
130	3302	2878	1619	3900	4875	5850	243
140	3556	3099	1743	4200	5250	6300	262
150	3810	3321	1868	4500	5625	6750	280
160	4064	3542	1992	4800	6000	7200	299
170	4318	3763	2117	5100	6375	7650	318
180	4572	3985	2241	5400	6750	8100	336
190	4826	4206	2366	5700	7125	8550	355
200	5080	4428	2491	6000	7500	9000	374
210	5334	4649	2615	6300	7875	9450	392
220	5588	4870	2740	6600	8250	9900	411
230	5842	5092	2864	6900	8625	10350	430
240	6096	5313	2989	7200	9000	10800	448
250	6350	5535	3113	7500	9375	11250	467
260	6604	5756	3238	7800	9750	11700	486
270	6858	5977	3362	8100	10125	12150	504
280	7112	6199	3487	8400	10500	12600	523
290	7366	6420	3611	8700	10875	13050	542
300	7620	6641	3736	9000	11250	13500	560

例如，如果使用 120 英吋螢幕，建議的投影距離是 4500 公釐。

如果您測量的投影距離為 520 公分，其在「[投影距離 \(公釐\)](#)」欄位中最相近的數值為 5250 公釐。查閱此列數值，您可以得知需要一個 140 英吋 (約 3.6 公尺) 的螢幕。



- 為了達到最佳的投影品質，建議按照非灰色儲存格中的值進行投影。灰色儲存格中的值僅供參考。
- 所有測量值皆為近似值，可能會與實際的大小有些許出入。
如果您要將投影機固定安裝在某個地方，BenQ 建議您要先使用這台投影機作實地測試，確認其投影尺寸和距離，並參考其光學特性之後再做安裝。這將會幫助您找到最佳的安裝位置。

吊掛投影機

如果您想要吊掛投影機，強烈地建議您使用合適的 BenQ 投影機吊掛工具組來確保您可以安全且穩固地安裝。

如果您不是使用 BenQ 投影機的吊掛工具組，有可能會因錯誤的規格或使用錯誤長度的螺絲造成不適當的安裝而有投影機墜落的危險。

在吊掛投影機之前

- 在您購買 BenQ 投影機的地方購買 BenQ 投影機的吊掛工具組。
- BenQ 建議您也可以購買相容的 Kensington 安全線並將其鎖至投影機上的 Kensington 鎖槽與吊掛托架上。此舉在吊掛托架變鬆時可以提供第二層鎖住投影機的保護。
- 請經銷商為您安裝投影機。您自行安裝投影機可能造成投影機墜落而導致傷害。
- 採取必要的程序避免投影機由於地震等因素墜落。
- 保固不涵蓋使用非 BenQ 品牌投影機吊掛工具組吊掛投影機造成的任何產品損壞。
- 將投影機吊掛於天花板時，請考慮周圍溫度。如果使用暖氣，天花板周圍的溫度可能比預期高。
- 參閱吊掛工具組的使用手冊中關於扭矩範圍的部份。鎖緊的扭矩超過建議範圍可能造成投影機損壞而最終導致墜落。
- 確定電源插座位在您可輕鬆關閉投影機電源的高度。

天花板安裝圖

天花板安裝螺絲：M6

(最大長度 = 25 公釐；最小長度 = 20 公釐)

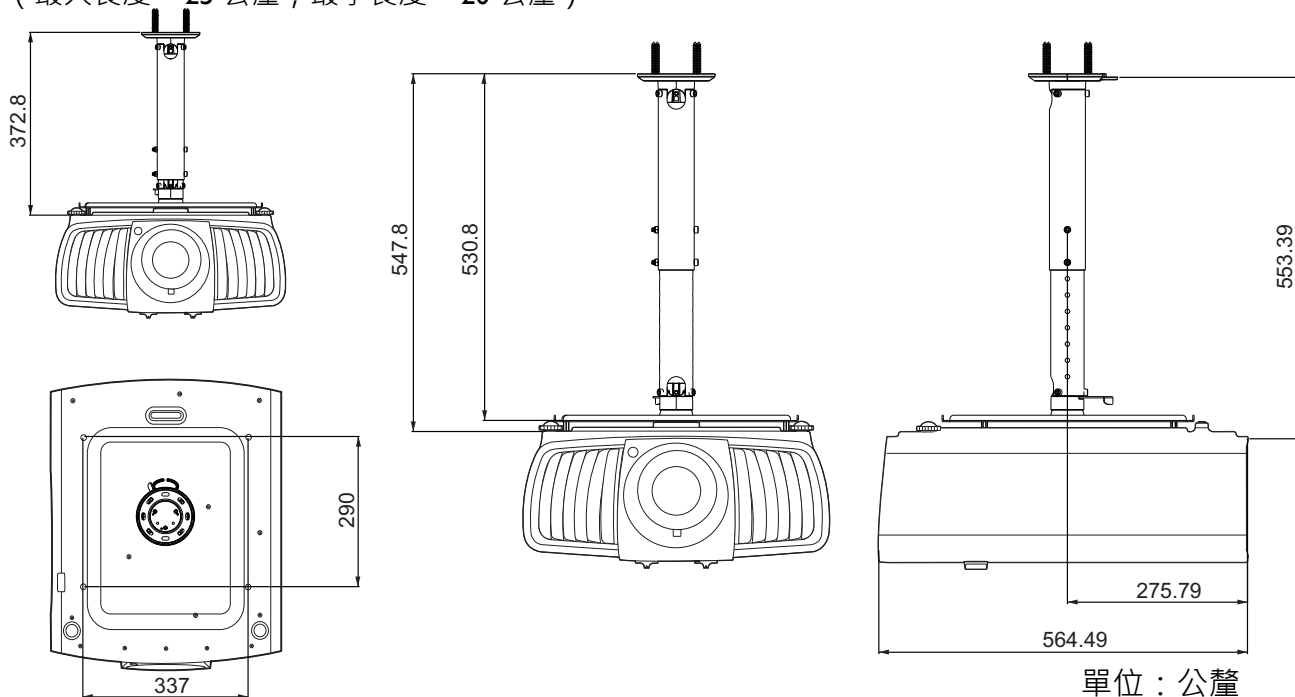

調整投影機位置

投影鏡頭偏移

鏡頭偏移控制提供安裝投影機時的彈性。它可以讓您的投影機安裝在偏離螢幕中心的位置。

鏡頭偏移是以投影影像高度或寬度的百分比表示。您可以依照喜好的影像位置，在允許的範圍內轉動投影機的旋鈕將投影鏡頭移往任何方向。

水平位置

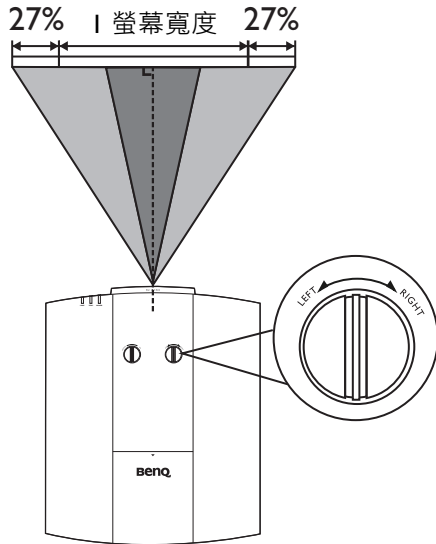

垂直位置

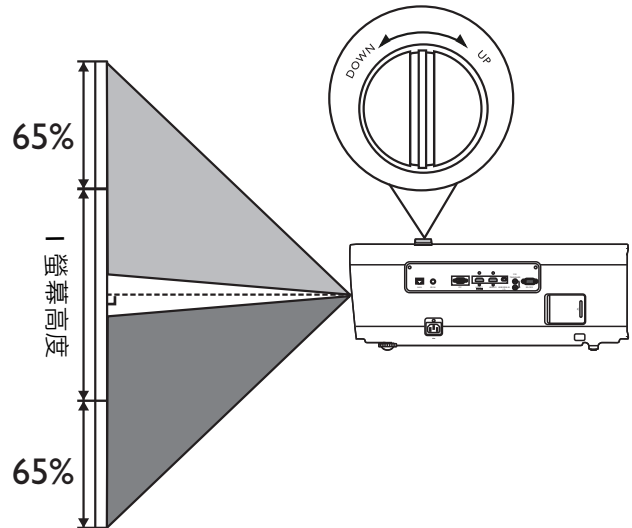

投影範圍

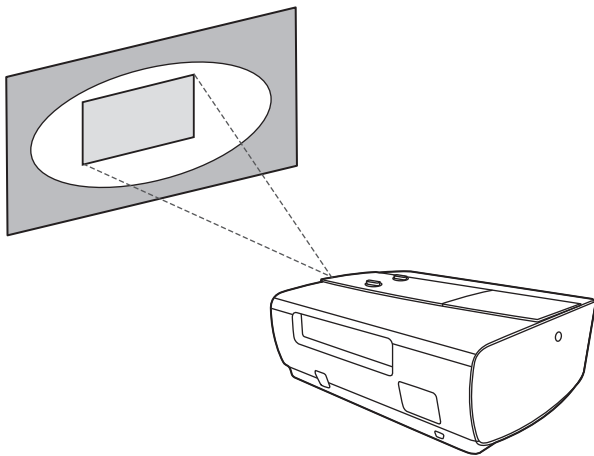

調整鏡頭偏移並不會降低影像的品質。

調整投影

調整投影角度

如果投影機沒有放在平坦的表面，或是螢幕和投影機沒有成垂直角度，則投射的影像會呈現梯形失真。您可以旋轉調整腳座來微調水平角度。

若要收回腳座，請以反方向旋轉調整腳座。

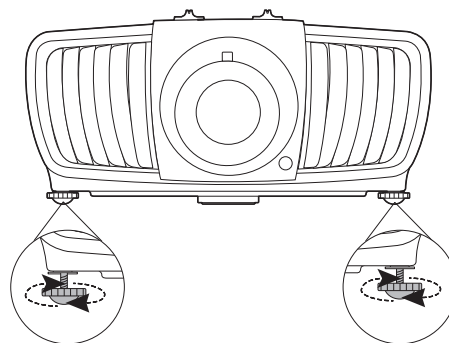

當燈泡亮起時，請勿直視鏡頭。燈泡的強烈光束會對您的眼睛造成傷害。

自動調整影像

在某些情況下，您可能需要執行影像品質的最佳化。若要執行此動作，請按下 **AUTO**。在 3 秒內，內建的智慧型自動調整功能會重新調整頻率值，提供最佳畫質。

目前的來源資訊會在螢幕角落顯示 3 秒鐘。



這個功能只有在選取 PC 訊號（類比 RGB）時才能使用。

微調影像尺寸和清晰度

1. 使用縮放圈，將投射的影像調整成您需要的尺寸。
2. 旋轉對焦圈，讓影像更清晰。

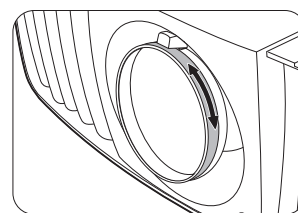
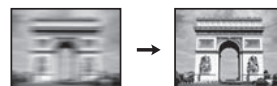
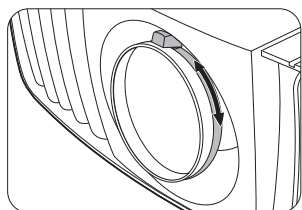

連接

將訊號來源連接到投影機時，請務必：

1. 關閉所有裝置的電源，再進行連線。
2. 針對各來源使用正確的訊號連接線。
3. 確認所有訊號線是否已連接牢固。

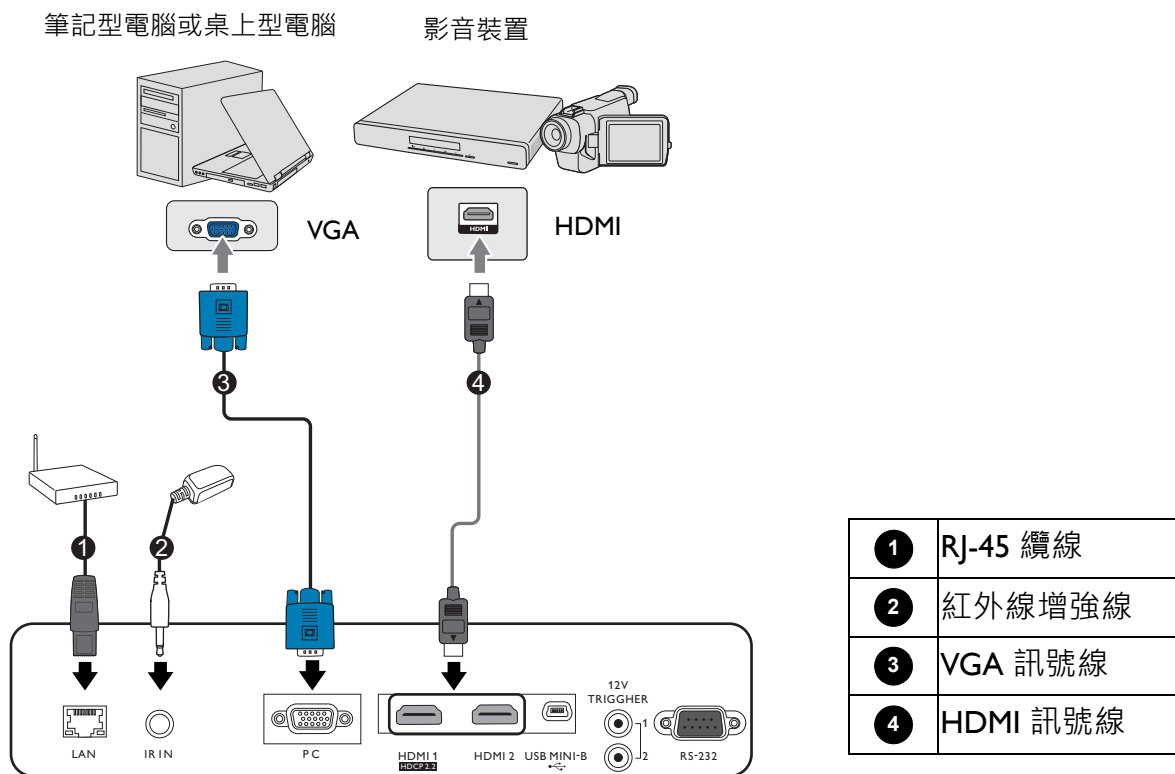

- 在以上的連接範例中，某些訊號線並非隨產品所附（請參閱第 7 頁的包裝盒內容）。您可在電子用品店購買所需訊號線。
- 連接圖解僅供參考。投影機背面可用的連接插孔將視機型而異。
- 許多筆記型電腦在連接投影機時，並不會開啟其外接視訊連接埠。通常按下組合鍵像是 **FN +** 有螢幕符號的功能鍵便可開啟 / 關閉外部顯示。同時按住 **FN** 及標示的功能鍵。請參考您筆記型電腦的使用手冊，以了解組合鍵的使用方式。
- 在投影機電源開啟後，如果已經選取正確的視訊來源，但選定的視訊影像並未顯示，請檢查視訊來源裝置是否已開啟且運作正常。此外，也請檢查訊號線是否已正確接受。

您可以使用其中一種連接方法來連接投影機與視訊來源裝置，然而不同的連接方法會有不同等級的視訊品質。

端子		畫質
HDMI 1 (2.0 版)		最佳
HDMI 2 (1.4a 版)		較佳
PC		良好

使用纜線束組

纜線束組有助於防止纜線插頭從連接埠鬆脫。包含的部份如下。

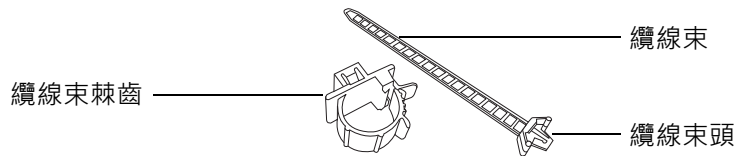

若要使用纜線束組：

1. 將纜線牢固插入於投影機的正确連接埠。將纜線束頭插入於連接埠正上方的纜線束孔。請注意，將纜線束插入孔中，便無法取出。

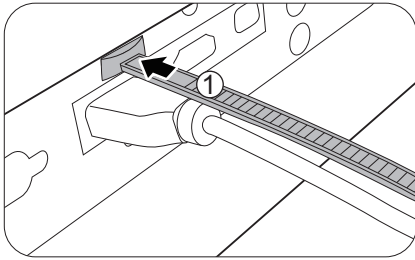

3. 將纜線束的末端插入於纜線束棘齒，如圖所示。
4. 按壓纜線束棘齒的垂片，使纜線束棘齒閉合。

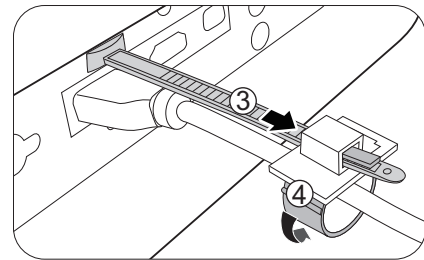

2. 拿起纜線束棘齒。略微打開棘齒包住連接纜線。

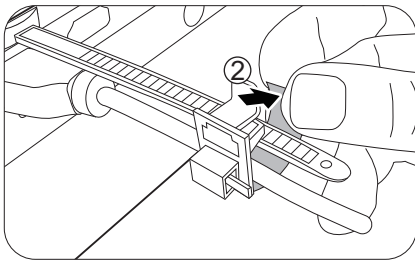



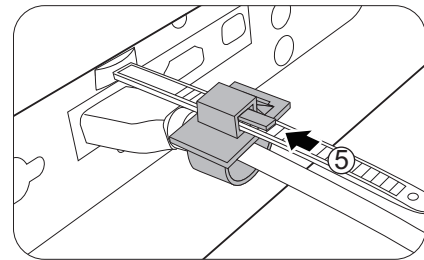



5. 沿著纜線束將纜線束棘齒移到纜線插頭的末端。



纜線束安裝至此完成。

操作

啟動投影機

1. 插入電源線。開啟電源插座的開關（若有的話）。供應電源之後，投影機的電源指示燈亮起橘燈。
2. 按投影機上的  或遙控器上的 ，啟動投影機。投影機開啟時，電源指示燈會閃爍並恆亮綠燈。開機步驟需要花費 30 秒。開機程序的後段，會投射出開機的標誌。旋轉對焦圈調整影像的清晰度（如有必要）。
3. 如果這是您第一次開啟投影機，設定精靈將出現，引導您設定投影機。如果您已經完成這一項，請略過此步驟，直接進行下一個步驟。
 - 使用投影機或遙控器上的方向鍵 (///) 來瀏覽功能表項目。
 - 使用 **OK** 確定選取的功能表項目。

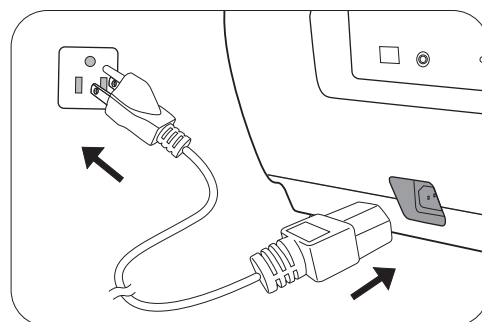

步驟 1：

指定**投影機位置**。

如需投影機位置的詳細資訊，請參閱[選擇一個合適的位置](#)。

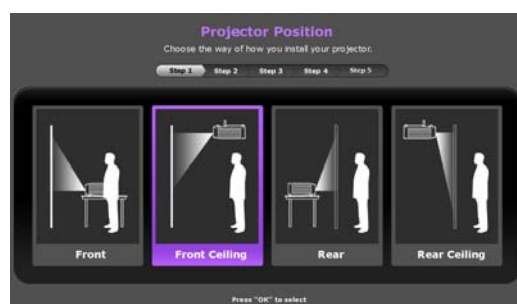

步驟 2：

指定**OSD 語言**。



步驟 3：

指定**自動搜尋來源**。

如果您要讓投影機在開啟時永遠自動搜尋可用的訊號，請選取**開啟**。

初始設定到此完成。



4. 如需輸入密碼，請按方向鍵輸入 6 位數密碼。請參閱[第 21 頁的使用密碼功能](#)。
5. 開啟所有連接裝置的電源。

6. 投影機將搜尋輸入的訊號。並且顯示正在掃描的目前輸入訊號。如果投影機無法偵測到有效的訊號，畫面將會持續顯示「無訊號」訊息，直到找到輸入訊號為止。

您也可以按下 **SOURCE** 選取想要的輸入訊號。請參閱第 22 頁的[切換輸入訊號](#)。



- 請使用原廠配件（例如，電源線），以避免發生如觸電和火災等危險。
- 如果投影機因先前使用而未完全散熱，在供電給燈泡前，風扇會持續運作約 90 秒。



- 設定精靈螢幕截圖僅供參考，與實際的設計可能不盡相同。
- 如果輸入訊號的頻率 / 解析度超出投影機的操作範圍，您會在空白畫面上看見「超出範圍」的訊息。請將其變更為與投影機解析度相容的輸入訊號，或將輸入訊號調整到較低的設定。請參閱第 43 頁的[時序表](#)。
- 若持續 3 分鐘皆未偵測到訊號，投影機即會自動進入省電模式。

使用功能表

本投影機配備 OSD 功能表，可以進行各種調整與設定。

 以下的 OSD 螢幕截圖僅供參考，與實際的設計可能不盡相同。

以下是 OSD 功能表的介紹。

	<p>1 主功能表圖示</p>	<p>4 目前的輸入訊號</p>
<p>2 影像</p> <p>3 亮度 50</p> <p>對比 50</p> <p>色彩 50</p> <p>色調 50</p> <p>銳利度 5</p>	<p>2 主功能表</p>	<p>5 狀態</p>
<p>4 電腦</p> <p>6 BACK 離開</p>	<p>3 子功能表</p>	<p>6 按下 BACK 回到上一頁或離開。</p>

若要存取 OSD 功能表，請按下投影機或遙控器上的 **MENU**。

- 使用投影機或遙控器上的方向鍵 (▲/▼/◀/▶) 來瀏覽功能表項目。
- 使用投影機或遙控器上的 **OK** 確定選取的功能表項目。

投影機的安全保護

使用安全線上鎖

請將投影機放置在安全的地方以防被竊。或者，您可以購買安全鎖（例如 Kensington 安全鎖）來保護投影機。Kensington 安全鎖插槽位於投影機的後方。請參閱第 8 頁的第 22 項。

Kensington 安全鎖通常包括鑰匙和鎖。使用方式請參閱安全鎖的說明文件。

使用密碼功能

設定密碼

1. 進入系統設定：進階 > 密碼。按下 **OK**。密碼頁面隨即顯示。
2. 反白變更密碼，然後按下 **OK**。
3. 四個方向鍵（▲、▶、▼、◀）分別代表四個數字（1、2、3、4）。依據您想要設定的密碼，按方向鍵輸入六位數密碼。
4. 請再輸入一次新密碼，以便確認新密碼。
密碼設定好後，OSD 功能表會回到密碼頁面。
5. 要啟動開機鎖定功能，請按下 ▲/▼ 以反白開機鎖定，並按下 ◀/▶ 以選擇開啟。再次輸入密碼。



- 輸入的密碼會以星號顯示在螢幕上。請將您要輸入的密碼事先寫下來並妥善保管，或是輸入後就馬上記下來，以供未來需要時之用。
- 一旦密碼設定完成且開機鎖定功能也啟用後，投影機每次開啟都要輸入密碼，否則無法使用。

如果忘記密碼

如果輸入錯誤的密碼，將出現密碼錯誤訊息，接著出現輸入目前的密碼訊息。如果完全忘記密碼，可以使用密碼喚回步驟。請參閱第 21 頁的進入密碼喚回步驟。

如果您連續 5 次輸入錯誤密碼，投影機將會在短時間內自動關閉。



進入密碼喚回步驟

1. 按住 **OK** 3 秒。投影機的螢幕上則會顯示一組編碼。
2. 請寫下這組號碼然後關閉投影機。
3. 請洽當地 BenQ 服務中心將該組數字解碼。您可能會被要求提供購買證明文件，以確定您有權利使用此投影機。



更改密碼

1. 進入**系統設定**：**進階** > **密碼** > **變更密碼**。
2. 按下 **OK**。螢幕顯示「**輸入目前的密碼**」訊息。
3. 輸入舊密碼。
 - 如果密碼正確，會顯示「**輸入新密碼**」訊息。
 - 如果密碼不正確，將顯示密碼錯誤訊息，接著顯示「**輸入目前的密碼**」訊息等候您再次輸入。您可以按下 **BACK** 取消變更密碼，或嘗試輸入其它密碼。
4. 輸入新密碼。
5. 請再輸入一次新密碼，以便確認新密碼。

停用密碼功能

如要停用密碼保護功能，請進入**系統設定**：**進階** > **密碼** > **開機鎖定**，並且按下 **◀/▶** 選取**關閉**。螢幕顯示「**輸入目前的密碼**」訊息。輸入目前的密碼。

- 如果密碼正確，**OSD** 功能表就會回到**密碼**頁。下次開啟投影機時，您就不需再輸入密碼。
- 如果密碼不正確，將顯示密碼錯誤訊息，接著顯示「**輸入目前的密碼**」訊息等候您再次輸入。您可以按下 **BACK** 取消變更密碼，或嘗試輸入其它密碼。



請注意雖然密碼功能已取消，您仍須保存舊密碼，以備未來需要重新啟動密碼功能時輸入舊密碼。

切換輸入訊號

本投影機可以同時連接多個裝置。然而您一次只能選擇以全螢幕顯示其中一個。在啟動投影機時，它會自動搜尋可用的訊號。

如果要讓投影機自動搜尋訊號，請確定**系統設定**：**基本** > **自動搜尋來源**功能表為**開啟**。

選取來源：



1. 按下 **SOURCE**。接著會顯示來源選取列。
2. 按下 **▲/▼** 直到選取您需要的訊號，然後按下 **OK**。

偵測到之後，所選來源的影像就會出現。如果有多台裝置同時連接到投影機，可以重複步驟 1-2 以搜尋另一個訊號。



- 投影影像的亮度會根據您切換不同的輸入訊號而改變。
- 為了達到最佳的影像顯示效果，您應該選擇並使用投影機的原生解析度之輸入訊號來源。其它的解析度會被投影機依照「縱橫比」設定進行縮放，某些影像會變形或降低影像清晰度。請參閱第 29 頁的**縱橫比**。

關閉投影機

1. 按下  鍵，接著會顯示一則確認訊息。如果您未在幾秒內做出回應，訊息就會消失。
2. 再按一下 。電源指示燈會閃爍橘燈，然後燈泡熄滅，風扇會持續運作 90 秒以冷卻投影機。
3. 一旦完成冷卻程序，電源指示燈會恆亮橘燈，而且風扇會停止。請從電源插座上拔下電源線。

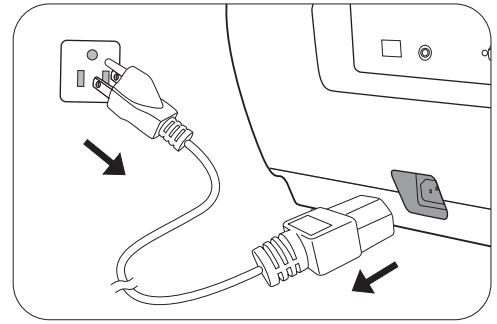

- 為保護燈泡，投影機不會在冷卻過程中回應任何指令。
- 若要縮短冷卻時間，您也可以啟動快速冷卻功能。請參閱第 31 頁的快速冷卻。
- 避免關閉投影機後立即開啟，因為過熱會縮短燈泡使用壽命。
- 燈泡壽命將視環境狀況及使用情形而定。

直接關機

等投影機關機後，您可以直接將 AC 電源線拔出。為保護燈泡，請等待約 10 分鐘後再重新啟動投影機。如果您嘗試重新啟動投影機，風扇會運轉幾分鐘以進行冷卻。在此情況下，待風扇停止運轉且電源指示燈亮起橘燈後，請再次按下  電源重新啟動投影機。

操作功能表

請注意 OSD 功能表會根據使用者所選訊號類型以及投影機型號而有所不同。

當投影機偵測到至少一個有效訊號時，才能使用功能表項目。如果沒有任何設備連接到投影機或是偵測不到任何訊號，就只能存取有限的功能表項目。

影像功能表

圖片模式	<p>本投影機內建數種預設圖片模式，您可以選擇適合您操作環境與輸入訊號影像的模式。</p> <ul style="list-style-type: none">• Bright：將投影影像亮度最大化。此模式適用於當需要極高亮度的情況下，例如在明亮的房間中使用投影機時。• Vivid：比 Cinema 模式的亮度亮一點，適合在有微亮燈光的房間（例如客廳）播放電影。• Cinema：有平衡的色彩飽和度及對比度，以及較低的亮度，這最適合在全暗的環境中欣賞電影（就像在電影院一樣）。• THX：THX Ltd 認證的色彩模式和影像畫質。• Silence：將雜音降至最低。這適用於觀看需要極安靜環境的電影，以免受到投影機的雜音所干擾。使用此模式時，下列功能表功能將自動變更為指定的設定並呈現灰色。<ul style="list-style-type: none">• XPR: 關閉（顯示解析度將是 2716 x 1528。）• 動態光圈: 關閉• 燈光模式: 經濟• User 1/User 2：恢復根據目前可用圖片模式的自訂設定。請參閱第 24 頁的 使用者模式管理。• 3D：觀看 3D 影像內容時最佳化 3D 特效。  <p>僅在啟用 3D 功能時才適用此模式。</p>
使用者模式管理	<p>如果目前可用的圖片模式不符合您的需求，另外有兩種使用者自訂模式。您可以利用其中一種圖片模式（除了 User 1/User 2 之外）為起點來作您自己的設定。</p> <ul style="list-style-type: none">• 載入設定自<ol style="list-style-type: none">1. 進入 影像 > 圖片模式。2. 按下 ◀/▶ 以選取 User 1 或 User 2。3. 按下 ▼ 以反白 使用者模式管理，然後按下 OK。使用者模式管理頁面隨即顯示。4. 選取 載入設定自，然後按下 OK。

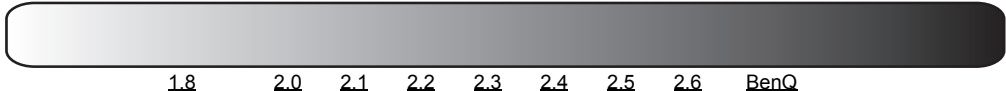
<p>使用者模式管理 (續)</p>	<p>5. 按下 ▼/▲ 選取最接近您所需要的圖片模式。</p> <p>6. 按下 OK 和 BACK 返回影像功能表。</p> <p>7. 按下 ▼ 選取要變更的子功能表項目，並使用 ◀/▶ 變更和調整其中的值。這些調整將定義選取的使用者模式。</p> <p>• 更名使用者模式</p> <p>選取要重新命名自訂的圖片模式 (User 1 或 User 2)。新名稱最多可設定至 9 個字元，包括英文字母 (A-Z、a-z)、數字 (0-9)、和空格 (_)。</p> <ol style="list-style-type: none"> 1. 進入 影像 > 圖片模式。 2. 按下 ◀/▶ 以選取 User 1 或 User 2。 3. 按下 ▼ 以反白使用者模式管理，然後按下 OK。使用者模式管理頁面隨即顯示。 4. 按下 ▼ 以反白更名使用者模式，然後按下 OK。更名使用者模式頁面隨即顯示。 5. 使用 ▲/▶/▼/◀ 和 OK 選取所需的字元。 6. 完成時，按下 BACK 儲存變更並離開。
<p>亮度</p>	<p>設定值越高，影像愈明亮。調整此控制項，影像顯示的黑色區域依然為黑色，但細節更為清晰可見。</p>
<p>對比</p>	<p>數值愈大，對比度愈大。當為所選訊輸入訊號及檢視環境調整完亮度後，請使用此功能設定，再使用此設定白色峰值。</p>
<p>色彩</p>	<p>設定值越低，色彩的飽和度也越低。如果數值太高，影像的色彩就會過頭，這樣會讓影像變得不真實。</p>
<p>色調</p>	<p>數值愈大，影像愈偏綠色調。數值愈小，影像愈偏紅色調。</p>
<p>銳利度</p>	<p>設定值越高，畫面越清晰。</p>
<p>進階</p>	<p>• Gamma 選擇</p> <p>Gamma 指的是輸入來源和影像亮度之間的關係。</p> <ul style="list-style-type: none"> • 1.8/2.0/2.1/BenQ：選取您偏好的值。 • 2.2/2.3：增加影像的平均亮度。最適合於明亮的環境、會議室或家庭娛樂室。 • 2.4/2.5：最適合於漆黑環境中欣賞影片。 • 2.6：適合於觀賞大部分場景較暗的電影。 <div style="text-align: center;"> <p>高亮度 低對比</p>  <p>1.8 2.0 2.1 2.2 2.3 2.4 2.5 2.6 BenQ</p> <p>低亮度 高對比</p> </div> <p>• HDR 亮度</p> <p>投影機會根據輸入來源自動調整影像的亮度。您也可以手動選取亮度來顯示更好的畫質。數值愈大，影像愈明亮；數值愈小，影像愈暗沈。</p>

• 色溫

有多種預設色溫設定可供選擇。可用的設定會因為選取的訊號類型而有所不同。

- **一般**：維持正常的白色。
- **冷色**：讓影像看起來有偏藍的白色。
- **燈泡原色**：使用燈泡的原始色溫和較高的亮度。此設定適用於當需要高亮度的情況下，例如在明亮的房間中使用投影機時。
- **暖色**：讓影像看起來有偏紅的白色。

您也可調整下列選項來設定偏好的色溫。

- **R 增益 / G 增益 / B 增益**：調整紅色、綠色及藍色的對比度。
- **R 位移 / G 位移 / B 位移**：調整紅色、綠色及藍色的亮度。

• 色彩管理

色彩管理功能提供六組 (RGBCMY) 可調整色彩。當您選取每一組色彩時，可以根據您的喜好調整其範圍和飽和度。

- **主色**：選取紅色、黃色、綠色、青色、藍色或洋紅色。
- **色調**：範圍增加，此顏色就會包含越多兩個鄰近顏色的範圍。關於色彩之間的相互關係請參閱圖解。

例如，如果您選擇紅色並將範圍設成 0，則只會選取投射影像裡的純紅色。增加它的範圍會使得紅色更接近黃色和洋紅色。

- **飽和度**：按照您的偏好調整值。所做的每一項調整都會立即反映到影像上。例如，如果您選擇紅色並將數值設成 0，則只有純紅色的飽和度會受到影響。
- **增益**：按照您的偏好調整值。您所選取的主要色彩對比度將會受到影響。所做的每一項調整都會立即反映到影像上。

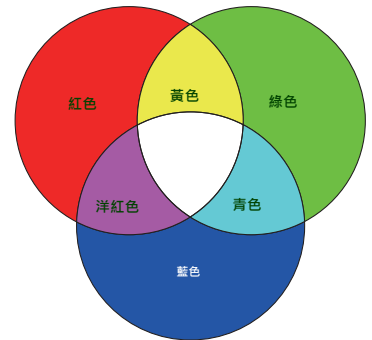

飽和度就是某個色彩在視訊畫面中的總量。數值愈小，色彩飽和度愈低；設成「0」會把色彩從整個影像中去除。如果飽和度過高，色彩就會變得過頭而不真實。

• 色彩範圍

色彩範圍是指裝置可顯示的色彩範圍。某些標準界定不同程度的顯示裝置色域圖，例如 CIE 1976、sRGB、Adobe RGB、NTSC 等等。

對於本投影機，選取**自動**會將最適合的色域圖自動套用於影像來源。您也可以依需求選取 **BT. 709**、**BT. 2020** 或 **DCI-P3**。

<p>進階 (續)</p>	<ul style="list-style-type: none"> • CinemaMaster <ul style="list-style-type: none"> • Color Enhancer：讓您更有彈性微調色彩的飽和度。它會調整複雜的色彩演算法來呈現完美的色彩飽和度、細緻的漸層、中間的色調和細微的色素。 • 膚色：僅對於校正人體膚色提供色調的智慧型調整，而不對於影像中的其它色彩調整。這可避免膚色由於投影光束而變色，呈現最美麗的光影之中的各種膚色。 • Pixel Enhancer 4K：這是一種超解析度技術，能夠大幅提升超高畫質內容的色彩、對比度和紋理。這也是一種細節增強技術，使表面細節更加細緻，影像更加栩栩如生，彷彿從螢幕中活脫而出。使用者可調整銳利度和細節增強來達到最佳的觀看效果。 • DCTI/DLTI：精密的演算法可在產出有對比色彩或明暗度影像時顯著改善色彩和光線輸出。DCTI 可對於強烈的色彩轉換提高色彩鮮活度，完全不出現雜訊干擾。DLTI 能夠在不同亮度到理想亮度和對比度的快速切換中降低雜訊。讓畫質達到最大的影像深度和色彩表現。 • 雜訊降低：降低由其它媒體播放器所引起的電子影像雜訊。 • 動態光圈：自動變更投影影像的黑色等級，以改善對比度的效果。在開機時，動態光圈將校正 3 至 15 秒。在這段時間內，您將聽見馬達運轉的聲音。在開機後，動態光圈將根據視訊的場景進行調整。馬達運轉仍然會發出一些聲音。您可以選取關閉使聲音靜音。 • Brilliant Color：本技術利用最新的色彩處理演算法系統強化技術，在提升亮度的同時，提供更真實、生動的投影色彩。同時，針對在影片及自然風景中常出現的中間色調，本技術更可提升超過 50% 的畫質，使得投影影像的色彩更為真實。如果您偏好該品質的影像，請選取開啟。選取關閉時，色溫功能無法使用。 • 燈光模式：從提供的模式選取適當的燈泡電源。請參閱第 34 頁的延長燈泡使用壽命。
<p>重設目前圖片模式</p>	<p>將您對於選取的圖片模式（包括預設模式、User 1 和 User 2）所做的所有調整回復成出廠預設值。</p> <ol style="list-style-type: none"> 1. 按下 OK。接著會顯示一則確認訊息。 2. 使用 ◀/▶ 選取重設，並按下 OK。目前的圖片模式回復成出廠預設值。

顯示功能表

<p>影像位置</p>	<p>顯示位置調整頁面。要移動投射影像，請使用方向鍵按鈕。此功能只有在選取 PC 訊號（類比 RGB）時才能使用。</p>
<p>過掃描調整</p>	<p>隱藏四邊周圍較差品質的影像。 數值愈大，在仍然維持全螢幕顯示及正確的畫面比例下，會隱藏越多的影像。設定為 0 表示影像會 100% 顯示。</p>
<p>PC 調整</p>	<ul style="list-style-type: none"> • 水平大小：調整影像的水平寬度。 • 相位：調整頻率相位以減少影像失真的狀況。  <ul style="list-style-type: none"> • 自動：自動調整相位及頻率。  <p>這些功能只有在選取 PC 訊號時才能使用。</p>
<p>3D</p>	<ul style="list-style-type: none"> • 3D <p>選取開啟可開啟此功能。本投影機支援播放透過 3D 功能視訊裝置與內容傳輸的 3D 內容，例如 PlayStation 主機（使用 3D 遊戲光碟）、3D 藍光播放器（使用 3D 藍光光碟）等等。連接 3D 視訊裝置與投影機後，請戴上 BenQ 3D 眼鏡並確定電源已開啟，以檢視 3D 內容。</p> <p>觀看 3D 內容時：</p> <ul style="list-style-type: none"> • 影像看起來可能會有錯位的感覺，這不是產品故障的情形。 • 觀賞 3D 內容時，請進行適當的休息。 • 如果感到疲勞或不適，請停止觀看 3D 內容。 • 請與螢幕保持約螢幕有效高度三倍的適當距離。 • 對光線敏感、有心臟問題，或正在進行任何醫療的兒童和人士，應避免觀看 3D 內容。 • 未配戴 3D 眼鏡時，影像看起來可能偏紅、偏綠或偏藍色調。不過，您配戴 3D 眼鏡觀看 3D 內容時，不會察覺任何色彩偏差。 • 4K 來源不會顯示。 <ul style="list-style-type: none"> • 3D 模式 <p>預設設定為自動，投影機在偵測到 3D 內容時會自動選擇適合的 3D 格式。如果投影機無法辨識 3D 格式，請手動選擇您偏好的 3D 模式。</p> <p>啟用此功能時：</p> <ul style="list-style-type: none"> • 投影影像的亮度將降低。 • 無法調整圖片模式。

3D (續)	<ul style="list-style-type: none"> • 3D 同步反轉 當 3D 影像出現扭曲情形時，請啟用此功能在左眼和右眼之間切換影像，以獲得更舒適的 3D 視覺體驗。 • 3D 切換提醒 在投影機啟動時顯示訊息，提醒想要觀看 3D 功能必須開啟 3D 功能。
HDR	本投影機支援 HDR 影像來源。這可自動偵測來源的動態範圍，並且將設定最佳化，在各種光源條件下重現內容。如果輸入來源的動態範圍尚未定義，您也可以手動為你的輸入來源選取 HDR 或 SDR 。

安裝功能表

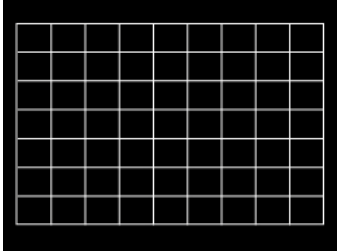
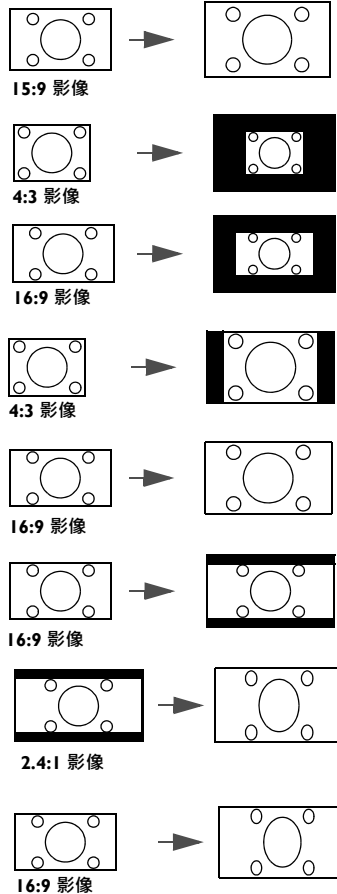

投影機位置	投影機可以安裝在天花板上或螢幕後面，也可以使用鏡射功能。請參閱第 11 頁的選擇一個合適的位置。
測試畫面	調整影像的大小和焦點，並檢查投影的影像是否有變形。 
縱橫比	依照您的輸入訊號來源，可多種選項來設定影像縱橫比。 <ul style="list-style-type: none"> • 自動：依照比例調整影像，使其在水平或垂直寬度上符合投影機的最佳解析度。 • 實際大小：影像以原始解析度大小投影，並調整以符合顯示區域。對於較低解析度的輸入訊號來說，投影出來的影像會以原始影像大小呈現。 • 4:3：將影像以 4:3 縱橫比顯示在螢幕的中心。 • 16:9：將影像以 16:9 縱橫比顯示在螢幕的中心。 • 2.4:1：將影像以 2.4:1 縱橫比顯示在螢幕的中心。 • 歪像 2.4:1：將影像垂直延伸為歪像鏡頭大小。這將使水平寬度維持原生解析度，並使垂直高度的解析度調整為原始影像的 1.32 倍。 • 歪像 16:9：將影像水平壓縮為歪像鏡頭大小。這將使垂直高度維持原生解析度，並使水平寬度的解析度調整為原始影像的 0.75 倍。 



<p>12V 觸發</p>	<p>有兩個 12V 觸發器可按照您的安裝需求獨立運作。共有下列三種選項：</p> <ul style="list-style-type: none"> • 關閉：如果選取此項目，投影機不會在開啟時傳送電子訊號。 • 電源：投影機將在開啟時傳送由低至高的電子訊號，並在關閉時傳送由高至低的電子訊號。 • 歪像：投影機將在縱橫比從其它縱橫比切換為「歪像 2.4:1」或「歪像 16:9」時傳送由低至高的電子訊號，並在縱橫比設定從「歪像 2.4:1」或「歪像 16:9」切換為其它縱橫比時傳送由高至低的電子訊號。
<p>高海拔模式</p>	<p>如果您身處海平面 1500 至 3000 公尺，以及溫度介於 0°C 至 30°C 的環境時，建議您選擇使用高海拔模式。</p> <p>當「高海拔模式」運作時，為了達到降低設備的溫度並提高效率而必須提高風扇的轉速，也因此會產生較高分貝的運作噪音。</p> <p>若您在除了上述以外的其它惡劣環境下使用投影機，可能會出現自動關機的現象。此現象乃為了防止投影機內部過熱所做的保護設計。若發生這類情形，請切換到高海拔模式以解決自動關機的問題。然而，這並不表示本投影機可以在任何惡劣或不良的環境下使用。</p> <div data-bbox="379 869 443 927" style="text-align: center;">  </div> <p>使用環境高度位於 0 至 1500 公尺且溫度處於 0°C 至 35°C 之間時，請勿使用「高海拔模式」。如果您在此狀況下使用，投影機會過度冷卻。</p>

系統設定：基本功能表

<p>語言</p>	<p>設定 OSD 功能表的語言。</p>
<p>背景色</p>	<p>設定投影機的背景色彩。</p>
<p>開機畫面</p>	<p>提供您選擇在開機過程中要顯示的標誌畫面。</p>
<p>自動關閉</p>	<p>讓投影機經過一段所設定的時間後，且沒有偵測到任何輸入訊號時自動關機，以免浪費燈泡壽命。</p>
<p>直接開機</p>	<p>允許投影機在電源線通電後自動開啟。</p>
<p>功能表設定</p>	<ul style="list-style-type: none"> • 功能表位置：設定 OSD 功能表的位置。 • 功能表顯示時間：設定在最後一次按下按鍵後，OSD 畫面出現的時間長度。 • 提醒訊息：設定開啟或關閉提醒訊息。
<p>來源更名</p>	<p>將目前輸入來源重新命名為想要的名稱。</p> <p>在來源更名頁面上，使用 ▲/▼/◀/▶ 和 OK 為連接的訊號源設定想要的字元。完成時，按下 BACK 儲存變更並離開。</p>
<p>自動搜尋來源</p>	<p>讓投影機自動搜尋訊號。</p>

系統設定：進階功能表

光源資訊	<ul style="list-style-type: none"> • 重設燈泡計時器：請參閱第 37 頁的重新設定燈泡的計時器。 • 燈泡計時器：請參閱第 33 頁的瞭解燈泡使用時間。 						
HDMI 設定	<ul style="list-style-type: none"> • HDMI 範圍 選取適當的 RGB 色彩範圍修正色彩精確度。 <ul style="list-style-type: none"> • 自動：自動選取適合 HDMI 輸入訊號的色彩範圍。 • 完整：使用完整範圍 RGB 0-255。 • 受限：使用受限範圍 RGB 16-235。 • CEC 若使用 HDMI 訊號線將 HDMI CEC 相容裝置連接投影機，則在開啟 HDMI CEC 相容裝置時亦會自動開啟投影機，而關閉投影機時亦會自動關閉 HDMI CEC 相容裝置。 • 開機連結 / 關機連結 使用 HDMI 訊號線將 HDMI CEC 相容裝置連接到投影機時，可設定裝置與投影機之間的開機 / 關機操作。 <table border="1" data-bbox="379 958 1457 1104"> <tr> <td data-bbox="379 958 691 1003">雙向</td> <td data-bbox="699 958 1457 1003">開啟 / 關閉連接的裝置或投影機會開啟 / 關閉兩者。</td> </tr> <tr> <td data-bbox="379 1003 691 1048">從投影機</td> <td data-bbox="699 1003 1457 1048">開啟 / 關閉投影機時，連接的裝置也會開啟 / 關閉。</td> </tr> <tr> <td data-bbox="379 1048 691 1104">從裝置</td> <td data-bbox="699 1048 1457 1104">開啟 / 關閉連接的裝置時，投影機也會開啟 / 關閉。</td> </tr> </table> 	雙向	開啟 / 關閉連接的裝置或投影機會開啟 / 關閉兩者。	從投影機	開啟 / 關閉投影機時，連接的裝置也會開啟 / 關閉。	從裝置	開啟 / 關閉連接的裝置時，投影機也會開啟 / 關閉。
雙向	開啟 / 關閉連接的裝置或投影機會開啟 / 關閉兩者。						
從投影機	開啟 / 關閉投影機時，連接的裝置也會開啟 / 關閉。						
從裝置	開啟 / 關閉連接的裝置時，投影機也會開啟 / 關閉。						
快速冷卻	啟用或停用快速冷卻功能。選擇 開啟 來啟動此功能，以縮短一般需要 90 秒的冷卻時間至約 15 秒。						
密碼	請參閱第 21 頁的使用密碼功能。						
按鍵鎖	<p>若您鎖定投影機或遙控器的控制鍵，可避免投影機的設定被不小心更改（例如被孩童按到）。啟動按鍵鎖時，投影機上除了  電源 以外的控制按鍵都無法使用。</p> <p>若要取消面板按鍵鎖定，請按住投影機或遙控器上的 （右鍵）3 秒鐘。</p> <p></p> <p>如果您沒有停用面板按鍵鎖就關閉投影機，下次開啟投影機時仍然會處於鎖定的狀態。</p>						
LED 指示燈	您可以關閉 LED 警示燈。這可避免在陰暗的室內觀看影像時造成任何光線干擾。						
網路設定	<ul style="list-style-type: none"> • 有線區域網路：請參閱 BenQ 網路投影機操作指南。 • AMX 裝置搜尋：此功能為開啟時，AMX 控制器便能偵測到投影機。 • 網路待機：此功能為開啟時，投影機便能在待機模式下提供網路功能。 • MAC 位址：顯示這台投影機的 MAC 位址。 						

<p>重設所有設定值</p>	<p>將所有設定回復為原廠預設值。</p>  <p>下列設定會保持不變：圖片模式、使用者模式管理、亮度、對比、色彩、色調、銳利度、進階、投影機位置、來源更名、密碼和網路設定。</p>
<p>ISF</p>	<p>ISF 校正功能表具有密碼保護，並且只有經過認證的 ISF 校正測量器才能使用。ISF（影像科學基金會）已經為最佳視訊效能開發了精巧製作的業界認可標準，並且對技術人員和安裝人員實施訓練計畫以運用這些標準達到 BenQ 視訊顯示裝置的最佳影像品質。因此，我們建議由 ISF 認證的安裝技術人員來執行設定和校正。</p>  <p>如需詳細資訊，請造訪 www.imagingsscience.com 或聯絡您購買投影機的經銷商或零售商。</p>

資訊功能表

<p>目前系統狀態</p>	<ul style="list-style-type: none"> • 來源：顯示目前訊號來源。 • 圖片模式：在影像功能表中顯示所選取的模式。 • 解析度：顯示輸入訊號的原生解析度。 • 色彩系統：顯示輸入系統格式。 • 光源使用時間：顯示燈泡已經使用的小時數。 • 3D 格式：顯示目前 3D 模式。  <p>僅在啟用 3D 時，才適用 3D 格式。</p> <ul style="list-style-type: none"> • 韌體版本：顯示投影機的韌體版本。
----------------------	--

維護

維護投影機

清潔鏡頭

發現表面有灰塵或髒污時，立刻清潔鏡頭。清理鏡頭前，請務必關閉投影機使其完全冷卻。

- 使用罐裝的壓縮空氣清除灰塵。
- 如有塵土或髒污，使用鏡片專用清潔紙或沾有清潔劑的布來輕拭鏡片。
- 絕對不要使用研磨墊、鹼性 / 酸性清潔劑、擦洗粉或是酒精、苯、溶劑或殺蟲劑等揮發性溶劑。使用此類物質或與橡膠或乙烯基物質長時間接觸可能會對投影機表面和機身材質造成傷害。

清潔投影機外殼

在您清潔外殼前，請依照第 23 頁的關閉投影機的說明來關閉投影機並拔掉其電源線。

- 如果要清潔髒污，請使用無絨的軟布，輕拭外殼。
- 如果要清除嚴重髒污及斑點，請將軟布沾水或中性清潔劑。再擦拭外殼。



絕對不要使用蠟、酒精、苯、溶劑或其它化學清潔劑。上述物質會損傷外殼。

收存投影機

若要長時間收存投影機，請遵照下列程序：

- 確定收存場所的溫度與溼度是在投影機建議的範圍之內。請參閱第 41 頁的規格或聯絡您的經銷商來得知其範圍。
- 收回調整腳座。
- 取出遙控器的電池。
- 將投影機放在原廠的包裝或同材質的包裝材料裡。

運送投影機

建議將投影機放在原廠的包裝或同材質的包裝材料裡。

燈泡資訊

瞭解燈泡使用時間

當使用投影機時，其燈泡使用時間會使用內建的計時器，自動地計算其使用時間（小時）。計算對等燈泡使用時間的方法為：

燈泡使用時間 = (一般模式下的使用時間) + (經濟模式下的使用時間) + (**SmartEco** 模式下的使用時間)

總 (相等) 燈泡使用時間 = 2.0 x (一般模式中使用的時數) + 1.4 x (經濟模式中使用的時數) + 1.0 x (**SmartEco** 模式中使用的時數)

取得燈泡使用時間資訊：

1. 進入系統設定：進階 > 光源資訊並按下 **OK**。光源資訊頁面隨即顯示。

2. 按下 ▼ 選取**燈泡計時器**，並按下 **OK**。**燈泡計時器**資訊隨即出現。

您也可以進入**資訊**功能表檢視燈泡使用時間資訊。

延長燈泡使用壽命

• 設定燈光模式

進入**影像 > 進階 > 燈光模式**並按下 ◀/▶ 或按下遙控器的 **LIGHT MODE**，並從提供的模式中選取適當的燈泡電源。

將投影機設為**經濟**或 **SmartEco** 模式時會延長燈泡壽命。

燈泡模式	說明
一般	燈泡亮度全亮
經濟	降低亮度以延長燈泡使用壽命，並減低風扇噪音
SmartEco	根據內容亮度自動調整燈泡電力

• 設定自動關閉

此功能可以讓投影機經過一段所設定的時間後，且沒有偵測到任何輸入訊號時自動關機，以免浪費燈泡壽命。

若要設定**自動關閉**，請進入**系統設定：基本 > 自動關閉**，然後按下 ◀/▶。

更換燈泡的時機

當**燈泡指示燈亮紅燈**，或出現建議更換燈泡的訊息時，請先洽詢經銷商或造訪 <http://www.BenQ.com>，再更換新的燈泡。老舊燈泡可能會導致投影機故障，在部分情況下甚至發生燈泡爆炸的情形。



- 投影影像的亮度將視周圍環境光線條件、所選輸入訊號的對比度和亮度的設定值不同而有所差異，且與投影距離成比例。
- 燈泡亮度會隨使用時間而逐漸減弱，也會因不同製造商規格而有所不同。此乃正常現象，請放心使用。
- **LAMP**（燈泡指示燈）和 **TEMP**（溫度警示燈）會在燈泡過熱時亮起。請關閉電源，讓投影機冷卻 45 分鐘。如果重開電源時，燈泡指示燈或溫度警示燈仍然亮起，請與經銷商連絡。請參閱第 38 頁的**指示燈**。

下列燈泡警告訊息可提醒您更換燈泡。

	安裝新的燈泡以獲得最佳效能。如果投影機通常使用預設的 經濟 執行工作（請參閱第 33 頁的 瞭解燈泡使用時間 ），則您可繼續使用投影機，直到下一次的燈泡使用警告出現為止。 按下 OK 可清除此訊息。
	強烈建議您在這個時候更換燈泡。燈泡為消耗品。燈泡亮度會隨著使用而降低。這是正常的狀況。在您發覺亮度明顯降低時，就可以更換燈泡。 按下 OK 可清除此訊息。



請務必更換燈泡，投影機才能正常運作。
按下 **OK** 可清除此訊息。

 以上訊息所顯示的「XXXX」，其數字將隨機型的不同而異。

更換燈泡

-  為避免觸電的危險，請務必先關閉投影機電源，並拔下電源線，再更換燈泡。
- 為降低嚴重燙傷的危險，請讓投影機冷卻至少 **45** 分鐘，再更換燈泡。
- 為降低手指受傷與損壞內部組件的風險，請小心取下尖銳的燈泡玻璃碎片。
- 為減少手指受傷的危險與 / 或觸摸鏡頭對影像品質造成的影響，在拆下燈泡時，請勿觸摸空的燈座。
- 燈泡內含水銀。請依照當地的危險廢棄物丟棄法規，以正確方式棄置燈泡。
- 為確保投影機最佳效能，要更換燈泡時建議您購買合格的投影機燈泡。
- 如果要在投影機倒吊在天花板上時更換燈泡，請確定燈泡插孔下方沒有人，以免燈泡破裂時可能對他人的眼睛造成傷害。
- 確保在處理破損燈泡時有良好通風。建議您使用口罩、安全護目鏡、護目鏡或面罩，並穿戴防護衣物（如手套）。

1. 關閉電源，將插頭自電源插座拔除。若燈泡過熱，請靜待約 **45** 分鐘讓燈泡冷卻，以避免燒傷。
2. 找出燈泡護蓋上的箭頭記號。按下箭頭記號並朝箭頭的方向壓推燈泡護蓋。

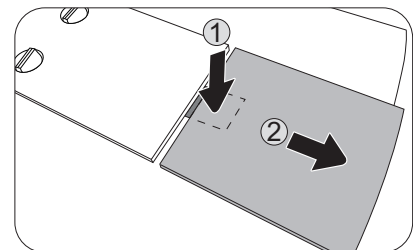

3. 打開燈泡護蓋。

 請勿在打開燈泡護蓋的情況下開啟電源。

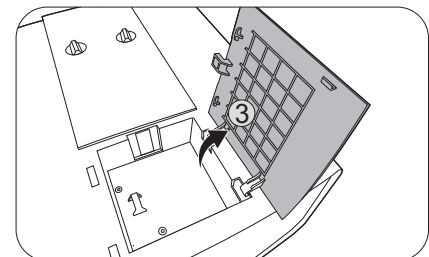

4. 將固定內部燈泡護蓋的螺絲鬆開，並打開內部燈泡護蓋。
5. 鬆開燈泡固定螺絲。
6. 拉起把手使其成為直立狀態。

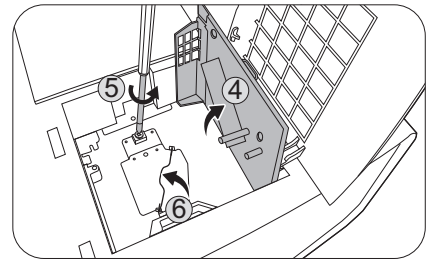

7. 利用把手將燈泡緩緩拉出投影機。



- 太快拉出燈泡可能會造成燈泡破裂，而使碎片掉進投影機內。
- 請勿將燈泡放在可能被水濺到、可能被兒童接觸到，或易燃物附近的地方。
- 拆下燈泡後，請勿將手伸入投影機內。投影機內部的銳利邊緣可能會造成人身傷害。若您碰觸到內部的光學元件，可能會造成投影影像色彩不均或失真。

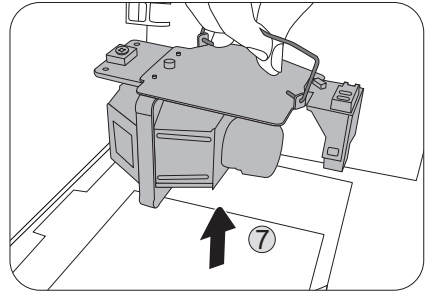

8. 如圖所示放入新燈泡。

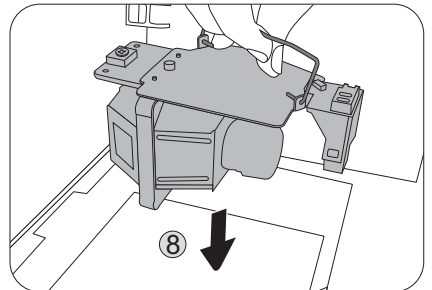

9. 鎖緊燈泡固定螺絲。
10. 確定把手已經完全平放並卡入定位。
11. 裝回內部燈泡護蓋並鎖緊螺絲。



- 如果沒有鎖緊螺絲，燈泡可能會接觸不良，進而導致機器故障。
- 請勿將螺絲鎖得過緊。

12. 裝回投影機的燈泡護蓋。
13. 將燈泡護蓋滑回原位。
14. 連接電源並重新啟動投影機。

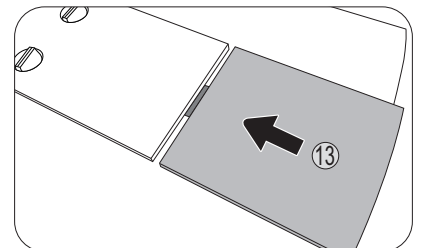
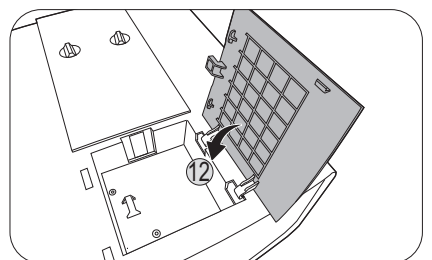
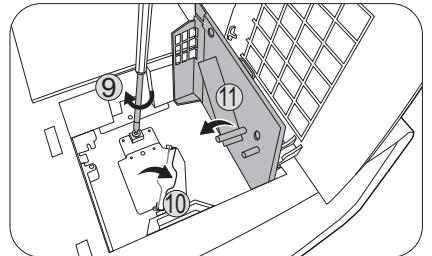

重新設定燈泡的計時器

15. 出現開機畫面後，開啟 OSD 功能表。進入**系統設定：進階 > 光源資訊**並按下 **OK**。光源資訊頁面隨即顯示。反白**重設燈泡計時器**，然後按下 **OK**。警告訊息詢問您是否要重設燈泡計時器。反白**重設**，然後按下 **OK**。燈泡使用時間會重設為「0」。











如果燈泡不是新的或未經更換，請勿重設時間，否則可能會導致機器損壞。

指示燈

燈光			狀態與說明
POWER 	TEMP 	LAMP 	
電源事件			
			待機模式
			啟動電源
			正常操作
			正常關機冷卻
			下載
			CW 啟動失敗
			縮放關機失敗 (資料中止)
			縮放重設失敗 (僅視訊投影機)
			LAN 下載失敗
			LAN 下載處理中
			暖機開啟
			暖機關閉
燈泡事件			
			正常操作下發生燈泡 I 錯誤
			燈泡未亮起
溫度事件			
			風扇 1 錯誤 (實際風扇速度已超出所需速度的 $\pm 25\%$)
			風扇 2 錯誤 (實際風扇速度已超出所需速度的 $\pm 25\%$)
			風扇 3 錯誤 (實際風扇速度已超出所需速度的 $\pm 25\%$)
			風扇 4 錯誤 (實際風扇速度已超出所需速度的 $\pm 25\%$)
			風扇 5 錯誤 (實際風扇速度已超出所需速度的 $\pm 25\%$)
			風扇 6 錯誤 (實際風扇速度已超出所需速度的 $\pm 25\%$)
			風扇 7 錯誤 (實際風扇速度已超出所需速度的 $\pm 25\%$)
			風扇 8 錯誤 (實際風扇速度已超出所需速度的 $\pm 25\%$)
			溫度 1 錯誤 (超過限制溫度)
			溫度感應器 1 開啟錯誤
			溫度感應器 1 短路錯誤
			溫度 IC#1 I2C 連接錯誤
			溫度 2 錯誤 (超過限制溫度)

			溫度感應器 2 開啟錯誤
			溫度感應器 2 短路錯誤
			溫度 IC #2 I2C 連接錯誤

	 : 關閉	 : 橘燈亮起	 : 綠燈亮起	 : 紅燈亮起
		 : 橘燈閃爍	 : 綠燈閃爍	 : 紅燈閃爍

疑難排解

? 無法開啟投影機電源

原因	解決方式
電源線沒有接上電源。	將電源線一端插入投影機的交流電源插孔，再將另一端插入電源插座。如果電源插座設有開關，請確認此開關已開啟。
冷卻期間，重新嘗試開啟投影機電源。	等候冷卻程序完成。

? 沒有影像

原因	解決方式
視訊來源並未開啟或連接不正確。	開啟視訊來源，並檢查訊號線是否正確連接。
投影機並未正確連接到輸入訊號的裝置。	檢查連線。
並未正確選擇輸入訊號。	使用 SOURCE 鍵選擇正確的輸入訊號。
鏡頭護蓋沒有打開。	掀開鏡頭護蓋。

? 影像模糊

原因	解決方式
投影鏡頭沒有正確對焦。	使用對焦圈調整鏡頭的對焦。
投影機與螢幕沒有正確對齊。	調整投影角度與方向，並於必要時調整投影機高度。
鏡頭護蓋沒有打開。	掀開鏡頭護蓋。

? 遙控器無法操作。

原因	解決方式
電池沒電。	將兩枚電池都換新。
遙控器和投影機之間有障礙物。	移除障礙物。
您與投影機距離太遠。	遙控器與投影機之間的距離在 8 公尺 (26 英尺) 內。

? 密碼不正確。

原因	解決方式
您忘記了密碼。	請參閱第 21 頁的進入密碼喚回步驟。

規格

投影機規格



所有規格如有變更，恕不另行通知。

光學

解析度

3840 x 2160 (使用 XPR)
2716 x 1528 (不使用 XPR)

顯示系統

1-CHIP DMD

鏡頭

F = 2.05 至 2.37、f = 20.54 至 30.31 公釐

清楚的對焦範圍

2.85–5.4 公尺 @ 廣角、
4.28–8.1 公尺 @ 望遠

燈泡

240 瓦燈泡

電子

電源

AC 100–240 V、3.9 A、50–60 Hz (自動)

耗電量

384 瓦 (最大)；< 0.5 瓦 (待機)

機械

重量

14.8 公斤 (32.6 磅)

輸出端子

12 V DC x 2

控制

RS-232 序列控制

9 針 x 1

紅外線接收器 x 2

輸入端子

電腦輸入

RGB 輸入
D-Sub 15 針 (母端) x 1

視訊訊號輸入

數位
HDMI (1.4a、HDCP 1.1) x 1；
HDMI (2.0、HDCP 2.2) x 1

USB 連接埠 (Mini-B x 1)

環境需求

操作溫度

0°C–40°C、海平面

保存溫度

-20°C–60°C、海平面

操作 / 保存相對濕度

10%–90% (無冷凝狀態)

操作海拔

0–1499 公尺、0°C–35°C
1500–3000 公尺、0°C–30°C (開啟高海拔模式)

保存海拔

30°C 時海拔 0 至 12,200 公尺以上

維修

請造訪下列網站，並選擇您所在的國家，查詢服務聯絡窗口：

<http://www.benq.com/welcome>

運送

建議使用原廠的包裝或同材質的包裝材料。

尺寸

470.7 公釐 (寬) × 224.9 公釐 (高) × 564.7 公釐 (深)

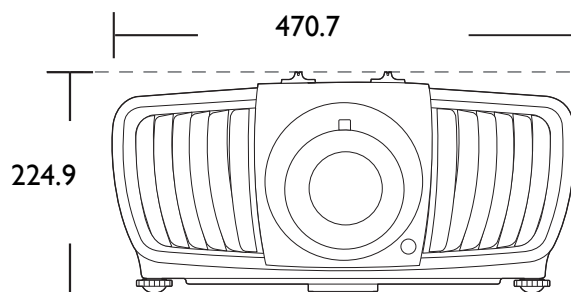
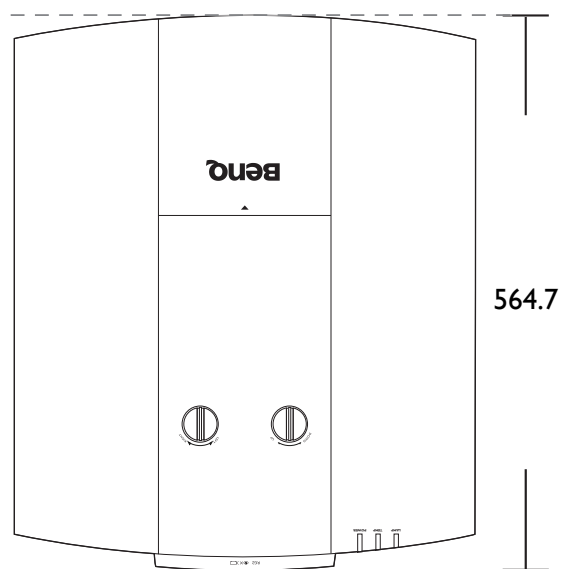

單位：公釐

時序表

支援 PC 輸入時序

解析度	模式	垂直頻率 (Hz)	水平頻率 (kHz)	像素頻率 (MHz)
720 x 400	720 x 400_70	70.087	31.469	28.3221
640 x 480	VGA_60	59.940	31.469	25.175
	VGA_72	72.809	37.861	31.500
	VGA_75	75.000	37.500	31.500
	VGA_85	85.008	43.269	36.000
800 x 600	SVGA_60	60.317	37.879	40.000
	SVGA_72	72.188	48.077	50.000
	SVGA_75	75.000	46.875	49.500
	SVGA_85	85.061	53.674	56.250
	SVGA_120 (Reduce Blanking)	119.854	77.425	83.000
1024 x 768	XGA_60	60.004	48.363	65.000
	XGA_70	70.069	56.476	75.000
	XGA_75	75.029	60.023	78.750
	XGA_85	84.997	68.667	94.500
	XGA_120 (Reduce Blanking)	119.989	97.551	115.500
1152 x 864	1152 x 864_75	75.00	67.500	108.000
1024 x 576	BenQ NB Timing	60.0	35.820	46.966
1024 x 600	BenQ NB Timing	64.995	41.467	51.419
1280 x 720	1280 x 720_60	60	45.000	74.250
1280 x 768	1280 x 768_60	59.870	47.776	79.5
1280 x 800	WXGA_60	59.810	49.702	83.500
	WXGA_75	74.934	62.795	106.500
	WXGA_85	84.880	71.554	122.500
	WXGA_120 (Reduce Blanking)	119.909	101.563	146.25
1280 x 1024	SXGA_60	60.020	63.981	108.000
	SXGA_75	75.025	79.976	135.000
	SXGA_85	85.024	91.146	157.500
1280 x 960	1280 x 960_60	60.000	60.000	108
	1280 x 960_85	85.002	85.938	148.500
1360 x 768	1360 x 768_60	60.015	47.712	85.500
1440 x 900	WXGA+_60	59.887	55.935	106.500
1400 x 1050	SXGA+_60	59.978	65.317	121.750
1600 x 1200	UXGA	60.000	75.000	162.000
1680 x 1050	1680 x 1050_60	59.954	65.290	146.250
640 x 480@67 Hz	MAC13	66.667	35.000	30.240
832 x 624@75 Hz	MAC16	74.546	49.722	57.280
1024 x 768@75 Hz	MAC19	74.93	60.241	80.000
1152 x 870@75 Hz	MAC21	75.06	68.68	100.00



以上顯示的時序可能會因 EDID 檔案與 VGA 圖形卡限制而無法受到支援。您可能無法選擇某些時序。

支援 HDMI (HDCP) 輸入時序

• PC 時序

解析度	模式	垂直頻率 (Hz)	水平頻率 (kHz)	像素頻率 (MHz)
640 x 480	VGA_60	59.940	31.469	25.175
	VGA_72	72.809	37.861	31.500
	VGA_75	75.000	37.500	31.500
	VGA_85	85.008	43.269	36.000
720 x 400	720 x 400_70	70.087	31.469	28.322
800 x 600	SVGA_60	60.317	37.879	40.000
	SVGA_72	72.188	48.077	50.000
	SVGA_75	75.000	46.875	49.500
	SVGA_85	85.061	53.674	56.250
	SVGA_120 (Reduce Blanking)	119.854	77.425	83.000
1024 x 768	XGA_60	60.004	48.363	65.000
	XGA_70	70.069	56.476	75.000
	XGA_75	75.029	60.023	78.750
	XGA_85	84.997	68.667	94.500
	XGA_120 (Reduce Blanking)	119.989	97.551	115.500
1152 x 864	1152 x 864_75	75.00	67.500	108.000
1024 x 576	BenQ Notebook Timing	60.00	35.820	46.996
1024 x 600	BenQ Notebook Timing	64.995	41.467	51.419
1280 x 720	1280 x 720_60	60	45.000	74.250
1280 x 768	1280 x 768_60	59.870	47.776	79.5
1280 x 800	WXGA_60	59.810	49.702	83.500
	WXGA_75	74.934	62.795	106.500
	WXGA_85	84.880	71.554	122.500
	WXGA_120 (Reduce Blanking)	119.909	101.563	146.25
1280 x 1024	SXGA_60	60.020	63.981	108.000
	SXGA_75	75.025	79.976	135.000
	SXGA_85	85.024	91.146	157.500
1280 x 960	1280 x 960_60	60.000	60.000	108
	1280 x 960_85	85.002	85.938	148.500
1360 x 768	1360 x 768_60	60.015	47.712	85.500
1440 x 900	WXGA+_60	59.887	55.935	106.500
1400 x 1050	SXGA+_60	59.978	65.317	121.750
1600 x 1200	UXGA	60.000	75.000	162.000
1680 x 1050	1680 x 1050_60	59.954	65.290	146.250
640 x 480@67 Hz	MAC13	66.667	35.000	30.240
832 x 624@75 Hz	MAC16	74.546	49.722	57.280
1024 x 768@75 Hz	MAC19	75.020	60.241	80.000
1152 x 870@75 Hz	MAC21	75.06	68.68	100.00
1920 x 1080@60 Hz	1920X1080_60 (Reduce Blanking)	60	67.5	148.5
1920 x 1200@60 Hz	1920X1200_60 (Reduce Blanking)	59.95	74.038	154



以上顯示的時序可能會因 EDID 檔案與 VGA 圖形卡限制而無法受到支援。您可能無法選擇某些時序。

• 視訊時序

時序	解析度	垂直頻率 (Hz)	水平頻率 (kHz)	像素頻率 (MHz)
480i	720 (1440) x 480	59.94	15.73	27
480p	720 x 480	59.94	31.47	27
576i	720 (1440) x 576	50	15.63	27
576p	720 x 576	50	31.25	27
720/50p	1280 x 720	50	37.5	74.25
720/60p	1280 x 720	60	45.00	74.25
1080/24P	1920 x 1080	24	27	74.25
1080/25P	1920 x 1080	25	28.13	74.25
1080/30P	1920 x 1080	30	33.75	74.25
1080/50i	1920 x 1080	50	28.13	74.25
1080/60i	1920 x 1080	60	33.75	74.25
1080/50P	1920 x 1080	50	56.25	148.5
1080/60P	1920 x 1080	60	67.5	148.5
2160/24P	3840 x 2160	24	54	297
2160/25P	3840 x 2160	25	56.25	297
2160/30P	3840 x 2160	30	67.5	297
2160/50P	3840 x 2160	50	112.5	594
2160/60P	3840 x 2160	60	135	594